

2020/21 SIKKER- HEDS- KATALOG

INTRO

KORT FORTALT OM ICM	05
BRANCHER	10
SALGS- & LEVERINGSBETINGELSER	13

01 HOVEDVÆRN

VIDEN OM HOVEDVÆRN	18
CENTURION - HJELME	21
CENTURION - BUMP CAPS	24
CENTURION - TILBEHØR	25
MSA - HJELME	28
MSA - TILBEHØR	29
KASK - HJELME	30
KASK - TILBEHØR	31
3M - HJELME	33
3M - TILBEHØR	36
SCOTT - BUMP CAPS	37
PROGARM - HJELME	38
PETZL - HJELME & PANDELAMPER	39
BLUESTAR - TILBEHØR	40
BRANDHJELME & TILBEHØR	41

02 HØREVÆRN

VIDEN OM HØREVÆRN	44
MOLDEX - ØREPROPPER	48
MOLDEX - ØREKOPPER	50
HONEYWELL - ØREPROPPER	51
HONEYWELL - ØREKOPPER	53
HONEYWELL - ELEKTRONIKHØREVÆRN	54
HONEYWELL - TILBEHØR	55
3M - ØREPROPPER	56
3M - ØREKOPPER	58
3M - ELEKTRONIKHØREVÆRN	60
3M - TILBEHØR	62
SIVANTOS - FORMSTØBTE ØREPROPPER	63
KASK - ØREKOPPER	64
MSA - ØREKOPPER	65

03 ØJENVÆRN

VIDEN OM ØJENVÆRN	68
BOLLÉ - BESKYTTELSESBRILLER	73
BOLLÉ - GOGGLES	79
BOLLÉ - SVEJSEGLAS & SVEJSESKÆRME	81
BOLLÉ - TILBEHØR	82
BLUESTAR - BESKYTTELSESBRILLER	83
BLUESTAR - TILBEHØR	84
3M - SIKKERHEDSBRILLER & TILBEHØR	85
HONEYWELL - SIKKERHEDSBRILLER	86
HONEYWELL - GOGGLES & SVEJSESKÆRME	87
SIKKERHEDSBRILLER TIL RENRUM	88
SIKKERHEDSBRILLER MED STYRKE	88

04 ÅNEDRÆTSVÆRN

VIDEN OM ÅNEDRÆTSVÆRN	90
SUNDSTRØM - MASKER & ANSIGTSDELE	102
SUNDSTRØM - TURBO & TRYKLUF	106
SUNDSTRØM - EVAKUERINGSUDSTYR	111
SUNDSTRØM - TILBEHØR	112
3M - MASKER & ANSIGTSDELE	114
3M - TURBOUDSTYR	119
3M - TILBEHØR	120
MOLDEX - MASKER	121
MOLDEX - TILBEHØR	123
BLUESTAR - FILTRERENDE ANSIGTSMASKER	124
HONEYWELL - MASKER & ANSIGTSDELE	125
MSA - MASKER	129
MSA - TRYKLUFUDSTYR SCBA	130
MSA - EVAKUERINGSUDSTYR	132
MSA - TILBEHØR	133
SCOTT SAFETY - MASKER & ANSIGTSDELE	134
SCOTT SAFETY - TURBOUDSTYR	137
SCOTT SAFETY - TILBEHØR	138
SILENCER - TIL TRYKLUF	139
CENTURION - TURBINEBÆSER	140
CEJN - SLANGER & KOBLINGER	141
ICM - TILBEHØR	142
AIR+	143
CLEANSACE	144



05 FALDSIKRING

VIDEN OM FALDSIKRING	148
SELER	153
BÆLTER & STØTTELINER	160
FALDDÆMPERLINER	164
FORANKRING	167
KARABINHAGER	174
FALDSIKRING PÅ REB	178
FALDSIKRINGS SÆT	179
FALDBLOKKE	180
BRØNDHEJS	184
SILOEHS	188
REDNING & EVAKUERING	189
ROPE ACCESS	196
REB	204
TASKER & TILBEHØR	205
VERTIKALE WIRESYSTEMER	206
HORISONTALE SYSTEMER	208
GLIDERE TIL FASTE SYSTEMER	210
DAVIT ARM	212
VÆRKTØJSSIKRING I HØJDEN	216

06 HANDSKER

VIDEN OM HANDSKER	228
BOMULDS- & STRIKHANDSKER	239
SKIND- & SPALTHANDSKER	242
SVEJSEHANDSKER	245
SYNTETISKE & KROMFRIE HANDSKER	246
TEKNIKER - SKIND	247
TEKNIKER - SYNTETISKE	249
DYPPEDE HANDSKER	255
PVC HANDSKER	258
NITRIL HANDSKER	259
VINYL HANDSKER	265
LATEX HANDSKER	266
NEOPREN HANDSKER	268
SPECIAL KEMI HANDSKER	269
ENGANGSHANDSKER - NITRIL	270
ENGANGSHANDSKER - VINYL, LATEX MM.	275
ENGANGSHANDSKER - STERIL & RENRUM	276
KULDE- & VARMEBESKYTTENDE HANDSKER	279
SKÆREFASTE HANDSKER	284
SPECIAL HANDSKER	287
OFFSHORE HANDSKER	288
ANTISTATISKE HANDSKER	289
DIELEKTRISKE HANDSKER	290

07 ARBEJDSTØJ

VIDEN OM ARBEJDSTØJ	292
TRAFIKVESTE	304
HI-VIZ ARBEJDSTØJ	305
HI-VIZ REGNTØJ	308
ARBEJDSTØJ	310
SPECIALBEKLÆDNING	311
INDERBEKLÆDNING	312
TILBEHØR	313
BESKYTTELSE MOD ARC-FLASH (LYSBUER)	317
BESKYTTELSE MOD HØJTRYK	321

08 SIKKERHEDSFODTØJ

VIDEN OM SIKKERHEDSFODTØJ	324
SIKKERHEDSSANDALER	327
SIKKERHEDSFODTØJ UDEN SØMVÆRN	330
SIKKERHEDSFODTØJ MED SØMVÆRN	331
SIKKERHEDSSTØVLER	340
SVEJSE- & BRANDSTØVLER	345
GUMMI- & HØJTRYKSSTØVLER	346
HVIDE SIKKERHEDSSKO	348
TRÆSKO MED SIKKERHED	350
TRÆSKO UDEN SIKKERHED	353
JOBSCO UDEN SIKKERHED	356
INDLÆGSSÅLER	359
TILBEHØR	363

09 DRAGTER & OVERTRÆK

VIDEN OM DRAGTER & OVERTRÆK	366
DRAGTER	370
KITLER, FORKLÆDER & HÆTTER	380
ÆRMEOVERTRÆK	385
SKO- & STØVLEOVERTRÆK	387
MUNDBIND, SKÆGBIND & CAPS	391
STERIL BEKLÆDNING	395
BOMULDSBEKLÆDNING & ARTIKLER	398

10 FØRSTEHJÆLP

VIDEN OM FØRSTEHJÆLP	400
ØJENSKYLLERE	403
NØDBRUSERE	405
FORBINDING	406
BÅRER	410
GENOPLIVNINGSDSTYR	411
WATER-JEL	412
BRANDSLUKKERE	415



11 INSTRUMENTER

VIDEN OM INSTRUMENTER	418
3M - ENKELT GASDETEKTORER	422
3M - MULTI GASDETEKTORER	423
MSA - ENKELT GASDETEKTORER	425
MSA - MULTI GASDETEKTORER	426
PELI - LYGTER	428
ADALIT - LYGTER & TILBEHØR	429
TWIG - PERSONLIGE ALARMER	430
BATTERIER	434

12 MÅTTER

VIDEN OM MÅTTER	436
KLASSISKE MÅTTER	437
SPECIALMÅTTER	439
KLÆBEMÅTTER	440

13 KLUDE & PAPIR

VIDEN OM KLUDE & PAPIR	442
KLUDE	446
TVIST	450
NON-WOVEN KLUDE	451
INDUSTRI- & AFTØRRINGSPAPIR	452
STATIVER	455
HÅNDKLÆDEARK & -RULLER	456
KØKKENRULLER & TOILETPAPIR	460
DISPENSERE	464
PRIVATE LABEL	471

14 PERSONLIG PLEJE

VIDEN OM PERSONLIG PLEJE	474
HERWE - VIVA PROGRAM	477
HERWE - PROGRAM	483
STOKO - FØR ARBEJDE	488
STOKO - HÅNDRENS	489
STOKO - EFTERPLEJE	491
PLUM - FØR ARBEJDE	492
PLUM - HÅNDRENS	493
PLUM - EFTERPLEJE	496
PLUM - DISPENSERE	497
BLUESTAR & KATRIN - PROGRAM	498
DECUBAL & LOCOBASE	500
DIVERSE	501

15 OLIE- & KEMIKALIESPILD

VIDEN OM OLIE- & KEMIKALIESPILD	504
OLIESUG/SPILDBEGRÆNSNING	509
SPILLKITS	517
BEHOLDERE & OPBEVARING	519

16 LOCKOUT/TAGOUT

VIDEN OM LOCKOUT/TAGOUT	528
ELECTRICAL SAFETY	529
LOCKOUT/TAGOUT	530

17 SKILTE & AFMÆRKNING

VIDEN OM SKILTE & AFMÆRKNING	536
ADVARSELSSKILTE	538
FORBUDSSKILTE	551
NØDSKILTE	558
BRANDSKILTE	565
PÅBUDSSKILTE	572
FARESKILTE	578
PIKTOGRAMMER	580
KALIBRERINGS- & HJELMMÆRKATER	581
FARLIGT GODS	582
IMO & ISPS SKILTE	584
AFMÆRKNING	586
TRAFIK- & OVERVÅGNINGSSPEJLE	587
SKIPPER AFMÆRKNING	588
AFMÆRKNING	591



SIKKERHED ER EN KULTUR, VI BYGGER SAMMEN

Vi stræber efter at forebygge fysiske arbejdsskader og fremme et sikkert arbejdsmiljø i alle brancher, hvor udstyr og træning er afgørende. Viden, erfaring og rådgivning er vejen frem.

Sammen med vores kunder afdækker vi de områder, der kræver opmærksomhed.

Sammen sørger vi for produktforståelse og træning.

Sammen udvikler og bidrager vi til de processer, der skaber de ønskede adfærdsændringer.

Den stærke sikkerhedskultur bygger vi sammen.

VELKOMMEN TIL ICM. SAMMEN FOREBYGGER VI



**+60.000
VARENUMRE**



ET STØRRE FORMÅL

Vi tror på et større formål end blot at være en handelsvirksomhed.

”Lad os sammen forebygge alle fysiske skader og ulykker på arbejdspladsen ved hver dag at gøre det lidt bedre.”

Alt hvad vi ved og lærer, deler vi med alle, vi kender. Vi bekymrer os og sætter en ære i at sikre, at alt, hvad vi siger, er rigtigt. At alt, hvad du køber, virker. Når vi er på arbejde, lever og ånder vi for at vejlede, uddanne, yde service og

levere løsninger, der forbedrer sikkerheden for dig og din arbejdsplads. For de løsninger vi anbefaler, og de valg vi træffer med vores kunder, de er med til at ændre folks liv.

Derfor giver vores formål så god mening. Det er en holdning, der skaber værdi for kunden og gør os værdsat som virksomhed. Den skaber værdi for samfundet og værdi for os, så vi fortsat kan investere og udvikle. Dermed kan vi overleve som virksomhed og samtidigt leve med os selv. Sammen forebygger vi.

LANG ERFARING - STOR FORPLIGTELSE

ICM har rødder tilbage til 1946. I årene der er gået, har vi vokset os store og robuste, men vi er forblevet tro ved vores udgangspunkt. Vi tilbyder stadig produkter og løsninger inden for sikkerhed og arbejdsmiljø.

At være leverandør har dog ændret sig. For nogle handler det om at være hurtige eller konkurrencedygtige. Vi er begge dele, men for os er det vigtigste dog din sikkerhed.

I dag er ICM førende inden for produktudvikling, uddannelse, salg og servicering af sikkerheds-

løsninger til Bygge & Anlæg, Industri & Produktion, Shipping & Offshore, Vind & Energi, Pharma & Biotech, samt Lager & Logistik.

Fra vores 12.000 m² lager og logistikcenter i Odense tilbyder vi flere end 60.000 varenumre, hvoraf 11.000 lagerføres.

Vores team på 120 medarbejdere består af konsulenter, kundeservice og specialister, der hver dag gør lidt mere for at vejlede, uddanne og levere løsninger, der forbedrer sikkerheden for dig og din arbejdsplads.



KUNDESERVICE PÅ FLERE NIVEAUER



Vejledning og hjælp til at vælge rigtigt er omdrejningspunktet for ICM's forretning og kundeservice. Der er dagligt mange spørgsmål, og den personlige rådgivning vil altid være i fokus. Vi er på telefonen i tusindevis af timer hver måned.

Behovet for hurtige svar stiger, og derfor arbejder vi løbende på at effektivisere vores rådgivning og servicetilbud. Vi introducerer digitale løsninger overalt, hvor det kan fremme sikker-

heden og styrke vores samarbejde med dig. Blandt andet tilbyder vi kundetilpassede webshops, så det at handle med vores produkter bliver nemmere for både indkøb og bruger.

Digitalisering af ordrebehandling, indkøb og lager forbedrer vores evne til at levere præcist og hurtigt. Og det er afgørende. For sikkerheden øges, når vi er lette at få fat på, ubesværede at handle med og hurtige til at levere.

SIKKERHED SKAL TRÆNES



Sikkerhed er en kombination af viden, rådgivning og praktisk træning. Hos ICM kan du få instruktion og vejledning, hvis du eller din virksomhed anvender sikkerhedsudstyr. Sådan har det altid været.

Siden 2015 har vi udvidet forebyggelsesindsatsen og tilbyder i dag både teoretisk og praktisk træning i Odense. Vores demo- og træningsfaciliteter er med tiden blevet ganske omfattende, og hos os kan du både se, prøve, sammenligne og få vejledning, før du træffer beslutning eller anbefaler en løsning til din virksomhed.

Vi tilbyder basal vejledning, orientering og instruktion. Dette både standardiseret og indi-

viduelt designet til den enkelte virksomheds behov. Derfor er vores kursusinstruktører erfarne og certificerede. Vi underviser og rådgiver altid inden for vores fagområde, og vi peger gerne på flere mulige samarbejdspartnere, hvis behovet for uddannelse ligger uden for vores kompetencefelt.

Virksomheder, som ønsker genopfriskning på for eksempel lovgivning og vejledning i korrekt brug af sikkerhedsudstyr, er også velkomne hos os. Til hvert produktområde har vi en specialist tilknyttet, der altid er opdateret med den seneste viden og kendskab til de nye produkter. Og vi fungerer ofte som sparringspartner, når der er tale om valg og brug af kritisk vigtigt udstyr.

FACILITETER // KURSER // VEJLEDNING & INSTRUKTION

ISO CERTIFICERINGER



Sikkerhed bygger på åbenhed og ærlighed. ICM går forrest, idet vi er certificeret i arbejdsmiljø, miljø, kvalitet og CSR (ansvarlighed/samfundsansvar).

Vores certificeringer bruger og bærer vi med stolthed, fordi det er det rigtige at gøre. De er med til, at vi hele tiden bliver lidt bedre, at vi forstår vores kunders behov, og at vi kan være en kvalificeret sparringspartner. Det vi gør godt i dag, skal vi gøre lidt bedre i morgen.

Selv gennemfører vi løbende tiltag for at øge opmærksomheden på sikkerhed. Vi har for eksempel fokus på intern trafik på lageret

samt antal daglige løft og korrekt brug af tekniske hjælpemidler.

Vi har indført tavlemøder, smiley ordning, og vi følger ugentligt op på, hvor vi kan blive endnu bedre. Fordi sikkerhed skal vedligeholdes. Både vores processer og vores udstyr.

ICM er certificeret i henhold til:

ISO 9001	Kvalitetsledelsessystem
ISO 14001	Miljøledelsessystem
OHSAS 18001	Arbejdsmiljøledelsessystem
DS 49001	Social ansvarlighed (ISO 26000)

BLUESTAR SORTIMENT

BlueStar er en serie af udvalgte produkter inden for sikkerhedsudstyr og arbejdsmiljø, som vi selv producerer. Alt sammen for at møde og overholde de regler og forventninger, vores kunder stiller til os hver dag. Sortimentet er vores svar på, hvordan sikkerhed, bæredygtighed, miljøtilpasning og forebyggelse kan gå hånd i hånd.

Vi er med fra produktion til levering, og alle produkter bliver testet og kontrolleret op i mod alle kritiske parametre. Stof bliver vævs- og overfladetestet og vejet. Syninger bliver kontrolleret og egenskaber bliver dokumenteret. Alle BlueStar produkter er kontrolleret i forhold til kvalitet, sikkerhed, helbred og miljø. ICM gennemgår desuden alle procestrin i produktionen af BlueStar



produkter for at sikre, at produkterne altid har de ønskede egenskaber, og vi arbejder samtidig på at systematisere en godkendelsesproces for nye leverandører.

Det giver os sikkerhed for, at der ikke findes dårlige arbejdsforhold i BlueStar-produktionen eller hos vores leverandører. Alt sammen for at møde og overholde reglerne samt de forventninger, vores kunder stiller til os hver dag.

Det er vores mål, at BlueStar skal være dit valg af produkt, når du og din virksomhed efterspørger store mængder af kvalitetsprodukter, hvor sikkerheden er i højsædet, komforten i orden og prisen er attraktiv.

BRANCHER

BYGGE & ANLÆG

ICM er i kontakt med stort set alle faggrupper inden for byggeriet, og vi vejleder om korrekt valg af sikkerhedsudstyr ved de fleste arbejdsopgaver. Det personlige sikkerhedsstyr har altid været i fokus, men korrekt valg af arbejdsbeklædning samt tekniske hjælpemidler til forbedring af sikkerheden på byggepladsen, det begynder at fylde mere.

Vores konsulenter har mange års erfaring, så der er næsten ikke de forhold, som vi ikke har set før. Det gavner, når vi skal finde frem til den rigtige løsning på en udfordring, og

vores store viden samt brancheerfaring er med til at øge sikkerheden i byggeriet.

Vi stiller gerne op ude på byggepladsen, når det er nødvendigt, så vi sammen kan skabe øget sikkerhed og måske bryde nogle gamle vaner, som ofte er noget af det sværeste at forandre.

Vi arrangerer særlige temadage eller fokuseret undervisning både på pladserne og på vores undervisningsplatform i Odense. Træning i faldsikring er oftest det mest efterspurgte.



INDUSTRI & PRODUKTION

Forebyggelse af arbejdsulykker i industrien er kernekompetencen for de fleste af ICM's konsulenter.

Vi rådgiver om sikkerhed fra top til tå, men vi er også opmærksomme på at forbedre sikkerheden i hele arbejdsmiljøet, så rengøring, vedligehold og tekniske hjælpemidler tænkes med, når vi skal præsentere komplette arbejdsmiljøløsninger, for eksempel ved gennemførelse af en Safety Walk.

Når først vi har vejledt om den rigtige løsning, så hjælper vi med at synliggøre sikker-

hed, for eksempel ved korrekt skiltning og ved ophængning af dragt- og handskeplaner. For det hjælper, når vi minder hinanden om sikkerhed i hverdagen.

Og skal vi sammen sikre den optimale sikkerhed i krævende, forurenede miljøer, så gennemfører vi en Fit-test af medarbejderne, så vi er 100% sikre på, at det valgte åndedrætsværn leverer den nødvendige grad af sikkerhed.



BRANCHER

SHIPPING & OFFSHORE

Inden for shipping og offshore har vi mange års erfaring med at levere arbejdsmiljøprodukter, især sikkerhedsudstyr og arbejdstøj, til Danmark, Europa, USA og Asien.

Vi er specialister i at sammensætte det sortiment, som opfylder kundens behov til den rigtige pris med de rigtige godkendelser og indgår typisk i meget tætte dialoger herom. Ydermere har vi et logistik set-up, som gør os i stand til at levere over hele verden til

den aftalte tid. Om det er små mængder af højteknologisk udstyr eller store mængder af mere simple produkter.

Vi arbejder med konstant ændrede behov og introducerer ofte nye produkter for vores kunder. Endeligt samarbejder vi også om produktudvikling for at imødekomme det stigende behov for klimavenlige tiltag som reduktion af plastik samt forøget levetid for indkøbt udstyr.



VIND & ENERGI

Inden for den globale vindmøllesektor er ICM specialist i at rådgive producenter og servicepartnere i valg af sikkerhedsudstyr under hensyntagen til internationale krav og regler.

Vi har mange års erfaring og dybtgående kendskab til arbejdsforholdene i branchen, og så er vi internationalt kendte for at have et omfattende lager af specialløsninger med dag til dag levering i store mængder.

Vi medvirker til at sikre medarbejdere under produktion af vinger, nacelle og tårne, hvor vi rådgiver i korrekt valg af handsker,

dragter og åndedrætsværn under arbejde med epoxy, komposit og anden kemi.

Vi anbefaler faldsikrings- og evakueringsudstyr med de korrekte globale godkendelser til sikring af medarbejdere under arbejde i højden på onshore og offshore sites, når vindmøllen skal rejses eller serviceres.

Vi oplever desuden stort fokus på viden og dokumentation samt produktudvikling, hvorfor vi ofte arbejder tæt sammen med kundernes QHSE afdelinger.



BRANCHER

PHARMA & BIOTECH

Specialisterne i denne afdeling vejleder virksomheder inden for medicinalindustrien, laboratorier, biotek og fødevarerindustrien om korrekt brug af personligt sikkerhedsudstyr.

Vi rådgiver også om personligt udstyr, som tager hensyn til renrum og sterile produktionsområder, uden at gå på kompromis med medarbejdernes sikkerhed og trivsel, for eksempel sterile som usterile briller, dragter, handsker med mere.

Ud over beskyttelse af medarbejderne kan specialisterne også vejlede om korrekt brug og opbevaring af nødvendigt beredskab i forbindelse med håndtering af farlige stoffer.

Afdelingen er vant til at tage hensyn til danske såvel som internationale myndigheders krav, og de kommer ofte med forslag til forbedringer for medarbejderne.



LAGER & LOGISTIK

Vi oplever stigende behov for bedre sikkerhed af medarbejdere inden for lager og logistik. Her har vi konsulenter, som har stor erfaring i de risici, som netop denne gruppe står over for.

Det handler om at aflaste fødder, beskytte hænder og øjne og om at sikre synlighed via beklædning, men i høj grad også om korrekt skiltning og afspærring.

Endvidere oplever vi, at mange arbejdspladser er i besiddelse af flere farlige kemikalier uden korrekt dokumentation, og dermed leveres der ikke op til gældende arbejdsmiljøkrav.

Ligeledes er opbevaring og beredskab ofte mangelfuld, og her leverer vi vejledning og ikke mindst ansvarlige produkter.



SALGS- & LEVERINGSBETINGELSER

1. ANVENDELSESOMRÅDE

1.1. Nærværende salgs- og leveringsbetingelser finder anvendelse ved ethvert køb hos ICM A/S (herefter "sælger") i det omfang, de ikke udtrykkeligt fraviges ved anden skriftlig aftale. Nærværende salgs- og leveringsbetingelser går forud for købers egne indkøbsbetingelser samt eventuelle bestemmelser i købers ordre/accept. **BEMÆRK!** Der findes udvidede handelsbetingelser på fastmonterede forankringsystemer. Ring og hør nærmere.

2. TILBUD OG ORDREBEKRÆFTELSE

2.1. Tilbud afgivet af sælger er gældende i 30 dage fra tilbudsdatoen, med mindre andet er angivet. Ved købers fremsendelse af købsordre er aftale om salg først indgået, når køber har modtaget skriftlig ordrebekræftelse fra sælger.

3. PRISER OG BETALING – EJENDOMSFORBEHOLD

3.1. Alle priser er anført i DKK og inkl. afgifter men ekskl. moms, eventuelle udgifter til emballage, eventuelle gebyrer og levering, som er Ex Works, Incoterms 2010. Se i øvrigt punkt 4. for mere info omkring levering. Sælger har ret til at forhøje prisen på ikke leverede varer som følge af prisforhøjelser foretaget af sælgers underleverandører på grund af stigning i råvarepriser, ændringer i valutakurser, told, skatter, afgifter, m.m. eller øvrige forhold uden for sælgers indflydelse. I det tilfælde hvor varen er omfattet af en af sælger benyttet pristabel, sker prisfastsættelsen med udgangspunkt i den tabel, der er gældende på leveringstidspunktet, med mindre andet er angivet. Sælger har til enhver tid ret til at fortage ændringer i pristabellen uden varsel.

VED KØB I WEBSHOP ELLER VIA KONTO

Sælger forbeholder sig retten til at vælge transportør, og sælger pålægger forskellige omkostninger til ordren, afhængigt af hvor ordren placeres.

Ved køb i webshop pålægges:

- Fragt, dog fragtfrit ved køb over DKK 2.000,- ekskl. moms.

Ved køb via konto pålægges:

- Fakturagebyr, såfremt elektronisk modtager ikke er oplyst.
- Ekspeditionsgebyr, såfremt ordren er mindre end netto DKK 500,-.
- Miljøgebyr på alle ordrer.
- Fragt per kolli, helpalle og halvpalle.
- Farligt-gods tillæg ved køb af produkter, som er farligt gods (UN).

Sælger henviser til egen hjemmeside for eksakte beløb på de nævnte omkostninger.

BETALING VED KØB I WEBSHOP

Sælger modtager betaling med Dankort, VISA/Dankort og EURO/MASTERCARD.

Betaling vil først blive trukket på købers konto, når varen afsendes. Gebyr for betaling med kort dækkes af køber. Sælger krypterer alle kortoplysninger med en SSL forbindelse (Secure Socket Layer), så det kun er PBS, der har adgang til data.

BETALING VED KØB VIA KONTO

I forbindelse med fakturering fremsendes faktura med FIK kode til brug ved betaling. Standard betalingsbetingelser er 10 dage netto. Faktura fremsendes som pdf vedhæftet til mail, via EAN kode, via EDI eller hvad der ellers aftales.

PRISER

Alle priser er i DKK ekskl. moms (25%), hvor intet andet nævnes. Priserne er altid de på leveringsdagen gældende. Kvantumsrabat er muligt ved køb i hele kartoner, men kun på varer, hvor der oplyses et kartonindhold. Står der kun 1 stk., tilbydes varen kun i anbrud. Der tages forbehold for trykfejl, afgifts- og valutaændringer.

RETURRET/FORTRYDELSESRET

Sælger yder 14 dages fuld returret, gældende fra den dag køber modtager sine varer. Varer, som stadig er i samme stand som modtaget og i original emballage, kan returneres inden 14 dage fra varens modtagelse og kun efter forudgående aftale. Fortrydelse kan også ske ved at nægte modtagelse af pakken. Fragtomkostninger i forbindelse med returnering påhviler kunden. Hvis en afprøvning af varen har forringet varens salgsværdi fratager fortrydelsesretten. Såfremt det fremgår af ordrebekræftelse og faktura, at en vare er en skaffevare, så kan denne vare ikke returneres.



Varereturnering skal ske til:

ICM A/S, Petersmindevej 15, DK-5000 Odense C.

Det er muligt enten at aflevere varen på sælgers adresse eller sende den til sælger.

Varer sendt tilbage til sælger på efterkrav vil blive nægtet modtaget.

REKLAMATIONSRET**Privatkøb**

I henhold til købeloven ydes køber som forbruger 24 måneders reklamationsret på alle varer.

For varer med begrænset levetid er købers reklamationsret dog begrænset til den holdbarhedsperiode, der er sædvanlig for den pågældende vare. Reklamationsretten dækker ikke, når fejl, skader eller slitage opstår på grund af forkert brug, manglende vedligeholdelse eller almindeligt slid.

Ved reklamation, fejl og mangler eller ved udeblevne leverancer, kontakt venligst sælgers kundeservice på tlf.: (+45) 70 606 606 eller e-mail: mail@icmsafety.com.

Erhvervskøb (business-to-business)

For erhvervskunder ydes alene 12 måneders reklamationsret. Eventuelle fejl og mangler skal anmeldes til sælger, så snart de er konstateret. Erhvervskunder opnår ikke ny reklamationsret ved reklamation og ombytning. Sælger tager forbehold for fejl i priser, produktbeskrivelser, billeder eller anden information på www.icmsafety.com.

3.2. Ejendomsretten til det solgte forbliver i enhver henseende hos sælger til købesummen og alle øvrige omkostninger ved købet er betalt af køber.

4. LEVERING OG RISIKOOVERGANG

4.1. Alle meddelte leveringstider er omtrentlige. Vurderer sælger, at en meddelt leveringstid ikke kan overholdes, vil køber modtage meddelelse herom, så vidt muligt med oplysning om, hvornår levering da kan påregnes at finde sted. Sælger sender alle varer som pakkepost eller med DSV, hvilket gør det muligt at spore forsendelsen. Ordre modtaget inden kl. 13.00 afsendes normalt samme dag. Der tages forbehold for udsolgte varer.

4.2. Levering sker fra sælgers adresse EX WORKS, (INCOTERMS 2010), uanset om sælger ved egne folk, eller ved tredjemand i henhold til særskilt aftale med køber, bringer det solgte til køber.

4.3. Risikoen for det købte overgår til køber ved levering. Levering anses for at have fundet sted, når sælger har stillet varen til købers rådighed på købers adresse på det meddelte tidspunkt. Såfremt der aftales andet leveringssted end købers adresse, sker transporten dertil inklusiv eventuel pålæsning for købers regning og risiko, med mindre der udtrykkeligt træffes anden aftale.

5. UNDERSØGELSESPLIGT OG REKLAMATION

5.1. Køber skal straks ved modtagelsen, og forinden varen tages i brug, foretage en grundig undersøgelse af leverancen for at sikre sig, at varen er mangelfri. Er der synlig skade på emballagen, skal køber allerede ved modtagelse anmelde det til transportøren.

5.2. Vil køber påberåbe sig en mangel, skal der straks og senest 2 arbejdsdage efter at manglen er opdaget, gives skriftlig meddelelse herom til sælger samt anføres, hvori manglen består. Frem sættes reklamationen ikke inden for den anførte frist, fortaber køber sin ret til at gøre manglen gældende.

5.3. Har køber ikke inden 12 måneder fra leveringstidspunktet påberåbt sig manglen over for sælger, er køber i enhver henseende afskåret fra at gøre manglen gældende.

5.4. Hvis køber for så vidt angår sælgers leverancer, eller dele heraf, modtager reklamationer fra købers kunder eller øvrige brugere af sælgers leverance, skal køber straks og senest 5 arbejdsdage fra modtagelse af reklamationen, skriftligt videregive reklamationen/foretage reklamation over for sælger. Overholder køber ikke denne pligt, kan køber ikke senere fremsætte mangel- eller erstatningskrav overfor sælger, ligesom køber i det indbyrdes forhold mellem sælger og køber skal friholde sælger for ethvert krav, som købers kunder eller øvrige brugere af sælgers leverance berettiget har opkrævet direkte hos sælger.

5.5. Der ydes ingen reklamationsret/garanti på salg af brugt udstyr.

5.6. For så vidt angår reservedele, er reklamationsretten betinget af korrekt montering samt foretagelse af test, forinden produktet tages i brug. Ved undladelse bortfalder reklamationsretten samt ethvert ansvar for sælger.

5.7. Ved fremsættelse af reklamationer skal det købte produkts serienummer angives, hvis det forefindes.



6. ANSVAR OG ANSVARSBEGRÆNSNINGER

6.1. Efter sælgers valg vil mangler ved varen blive afhjulpnet ved reparation og/eller ombytning af (dele af) produktet eller dets komponenter. Såfremt manglen afhjælpes herved, har køber ikke ret til yderligere mangelsbeføjelser. Arbejds løn ved købers demontering og montering af produktet/komponenter erstattes ikke og er sælger uvedkommende.

6.2. Kun såfremt sælger ikke inden for rimelig tid og ved et rimeligt antal afhjælpningsforsøg er i stand til at foretage afhjælpning som oplyst ovenfor, kan køber lade afhjælpning foretage af tredjemand eller kræve et forholdsmæssigt afslag i købesummen, dog højst 20 % af den aftalte købesum for det pågældende produkt. Er manglen væsentlig, kan køber hæve købet ved skriftlig meddelelse til sælger og kræve erstatning for sit tab, dog højst 20 % af den aftalte købesum.

6.3. Sælgers forpligtelser vedrørende mangler er maksimeret til ovenstående. Sælger er ikke ansvarlig for direkte eller indirekte tab, herunder driftstab, mistet fortjeneste og lignende.

6.4. Ansvaret omfatter ikke mangler, som er opstået, efter at risikoen er overgået til køber.

6.5. Sælger er ligeledes kun ansvarlig for mangler ved varer, såfremt køber har anvendt og/eller monteret/installeret disse på forskriftsmæssig og forsvarlig måde samt ifølge sælgers eventuelle anvisninger. Sælger forbeholder sig ret til at kræve dokumentation for købers foretagelse af korrekt montering/installation samt løbende vedligeholdelse.

6.6. Sælgers ansvar er begrænset til mangler i sælgers egne leverancer. Sælger er ikke ansvarlig for eventuelle fejl/mangler opstået i forbindelse med varens indføjelse til tredjemands produkt.

6.7. Sælgers ansvar omfatter ej heller sliddele og/eller forbrugsmaterialer.

6.8. Sælger forbeholder sig ret til at få udleveret defekte komponenter, som udskiftes af sælger eller tredjemand. Returnering af defekte produkter sker for købers egen regning.

6.9. Såfremt det af disse returnerede komponenter fremgår, at sælger er uden skyld i den pågældende mangel, forbeholder sælger sig ret til at kræve betaling for de udskiftede komponenter samt kræve tilbagebetaling af eventuel ydet erstatning.

6.10. Såfremt sælger måtte blive pålagt ansvar over for tredjemand, er køber forpligtet til at holde sælger skadesløs.

6.11. Køber bærer selv risikoen for, at sælgers leverance er egnet til formål, der er særligt gældende for køber.

7. PRODUKTANSVAR

7.1. Sælger er ansvarlig for personskade i overensstemmelse med lovgivningen om produktansvar.

7.2. Sælger fraskriver sig i videst muligt omfang i forholdet mellem sælger og køber ethvert ansvar for skade på fast ejendom eller løsøre, som indtræder, mens produktet er i købers besiddelse.

7.3. Sælger er i intet tilfælde ansvarlig for skade på købers og/eller tredjemands produkt/ting/løsøre/fast ejendom, såfremt sælgers produkt af køber eller tredjemand er indføjet i eller gjort til en bestanddel af et andet produkt, eller såfremt sælgers anvisninger i forbindelse med brug og/eller montering/installation ikke er fulgt.

7.4. Sælger er i intet tilfælde ansvarlig for driftstab, tabt arbejdsfortjeneste eller andet indirekte tab.

7.5. I det omfang sælger måtte blive mødt med et krav om produktansvar fra købers kunder, disses kunder eller andre senere brugere af sælgers leverancer, er køber i det indbyrdes forhold mellem sælger og køber forpligtet til at friholde sælger for ethvert sådant krav samt dække sælgers rimelige omkostninger til forsvar herimod. Køber er i så fald pligtig til at lade sig sagsøge ved samme domstol, som behandler erstatningskravet mod sælger.

8. CE-MÆRKNING

8.1. De købte produkter er alene CE-mærket. Alle andre mærkninger i henhold til andre regler er købers ansvar/risiko. Ændringer af produktet er købers egen risiko/ansvar.

8.2. I det omfang sælger måtte blive mødt med et erstatningskrav fra købers kunder, disses kunder eller andre senere brugere af sælgers leverancer fra et land uden for EØS og/eller EU, som følge af manglende anden mærkning, er køber i det indbyrdes forhold mellem sælger og køber forpligtet til at friholde sælger for ethvert sådant krav samt dække sælgers rimelige omkostninger til forsvar herimod. Køber er i så fald pligtig at lade sig sagsøge ved samme domstol, som behandler erstatningskravet mod sælger.

8.3. Køber opfordres til selv at forbeholde sig pkt. 8.1 over for egne kunder og/eller medkontrahenter.

9. IMMATERIELLE RETTIGHEDER OG FORTROLIGHED

9.1. Alle sælgers immaterielle rettigheder, der er tilknyttet leverancen, forbliver sælgers ejendom.

9.2. Køber har ikke ret til uden sælgers skriftlige samtykke at give tredjemand kundskab om tekniske eller kommercielle oplysninger, som efter deres karakter er fortrolige, eller som af sælger ved aftalens indgåelse eller senere, var angivet som værende fortrolige. Alle tegninger, modeller og andre tekniske dokumenter vedrørende leverancen, som før eller efter aftalens indgåelse overlades fra sælger til køber tilhører sælger. Uden samtykke fra sælger må det nævnte materiale alene benyttes ved brug eller videresalg af varen.

10. FORCE MAJEURE

10.1. I tilfælde af force majeure er sælger fritaget for sine forpligtelser, så længe force majeure situationen består. Force majeure foreligger, såfremt sælger eller sælgers underleverandører forhindres i at opfylde aftaler, som følge af begivenheder såsom krig, borgerkrig, oprør, terrorhandling, offentlige restriktioner, import- eller eksportforbud, naturkatastrofer af enhver art samt udbredte eller lokale arbejdskonflikter, brand, strømsvigt, computervirus eller lignende med mindre det kan påvises, at sælger med rimelighed burde have forudset dette på tidspunktet for indgåelsen af aftalen.

11. OPLYSNING OM KLAGEMULIGHEDER

11.1 Ved utilfredshed forbundet med en tilsendt vare kan køber altid kontakte sælgers kundeservice på tlf.: (+45) 70 606 606. En klage over en vare eller tjenesteydelse kan yderligt indgives til Konkurrence- og Forbrugerstyrelsens Center for Klagekløsnng, Carl Jacobsens Vej 35, 2500 Valby. Køber kan klage til Center for Klagekløsnng via www.forbrug.dk.

EU-Kommissionens online klageportal kan også anvendes ved indgivelse af en klage. Det er særlig relevant, hvis køber er forbruger med bopæl i et andet EU-land. Klage indgives her: <http://ec.europa.eu/odr>. Ved indgivelse af en klage skal køber angive sælgers e-mail adresse mail@icmsafety.com.

12. LOVVALG OG VÆRNETING

12.1. Tvistigheder i forbindelse med aftaler mellem sælger og køber skal afgøres efter dansk ret ved sælgers hjemting eller Sø- og Handelsretten i København, efter sælgers valg.

12.2. Sælger er dog berettiget til at kræve voldgiftsbehandling efter dansk rets almindelige regler. Voldgiftsretten nedsættes da i København. Voldgiftsbehandling er ikke til hinder for at fogedforbud eller andre foreløbige retsmidler kan søges gennemført ved det relevante værneting.

13. FORESPØRGSEL PÅ MATERIALER FRA ICM A/S

ICM A/S har copyright på alt tilsendt materiale (her forstås billeder, produkttekst, datablade m.m.), og materialet må kun benyttes i salg fremmende øjemed, så længe man køber de givne varer hos ICM A/S. Materialet må ydermere kun anvendes i overensstemmelse med ICM A/S stil og tone, hermed forstås saglige og lødige sammenhænge og på ingen måde således materialet kan opfattes racistisk, sexistisk eller på anden vis politisk ukorrekt. Alle produkttekster er benyttet af ICM A/S på nettet og man er derfor som kunde forpligtet til at omformulere alt materiale til unikt udtryk og værdi, hvis det skal benyttes på nettet, uanset valg af digital kanal. Intet materiale må videregives til 3. part, uden ICM A/S' samtykke.

BEMÆRK

Der findes udvidede handelsbetingelser på fastmonterede forankringssystemer. Ring og hør nærmere.



KAP. 01

HOVED- VÆRN



VIDEN OM... HOVEDVÆRN

BESKYTTELSESHJELME

En beskyttelseshjelm skal reducere risikoen for beskadigelse af hovedet ved at fordele kraften fra et slag. Hjelmskallen beskytter mod indtrængen af spidse genstande med videre, mens indtrækket virker stødabsorberende.

Ved valg af hovedværn er det vigtigt at vælge en hjelm, som er behagelig og let ved langtidsbrug. Man skal også tage hensyn til, om hjelmen skal kombineres med andet udstyr som for eksempel visir, hagerem, høreværn, nakkeslag, pandelampe, kommunikation, med mere.

ICM tilbyder industrihjelme, brandhjelme, hårde arbejdshatte (bump caps) og klatrehjelme.

HÅRDE ARBEJDSHATTE (BUMP CAPS) EN 812

Er for eksempel tynde hjelme eller kasketter med plastindlæg. De beskytter kun mod mindre slag og stød, og må derfor aldrig forveksles med en industrisikkerhedshjelm. Udover de obligatoriske krav kan hårde arbejdshatte have stødabsorberende egenskaber, være flammehæmmende og have elektrisk isolerende egenskaber.

KLATREHJELME EN 12492

Falder ind under bjergbestigningsudstyr og er godkendte iht. EN 12492. Standarden adskiller sig væsentligt fra EN 397, blandt andet er der et reduceret krav til stødabsorptionen, hjelmen skal være ventileret, og der skal være en kraftig 3-punkts hagerem, som sikrer at hjelmen ikke kan glide for- eller bagover.

En klatrehjelm kan ikke anvendes som arbejdshjelm.



BESKYTTELSESHJELME

HJELM MED VISIR

Visse standardhelme fås i dag med et integreret øjenværn, der kan slås op under hjelmen. Denne type visir dækker kun øjnene og er ikke tænkt som erstatning for de større visirer, som kan monteres på hjelme. Store visirer dækker hele ansigtet.

En helm med integreret øjenværn har sin fordel hos almindelige helmbrugere, som måske pludseligt har brug for et øjenværn. Med denne type helm har man altid øjenværnet med sig.

BRANDHJELME

Er godkendt iht. EN 443:2008. De opfylder de strengeste krav, idet de skal beskytte under de mest ekstreme vilkår. Brandhelme har som regel indbygget øjenværn, og de er meget komfortable, idet brandfolk har deres helm på lang tid af gangen.

HJELMENS LEVETID

Hovedværn har begrænset levetid, og producenten vejleder herom i brugsanvisningen. Helme, som har været udsat for slag, har fået revner eller er blevet misfarvet på grund af sollys, skal straks kasseres. Producenten vejleder også om hjelmens lagertid inden ibrugtagning. Visse helme er forsynet med en UV indikator, der fortæller, når hjelmen skal udskiftes.

Andre regler gælder for brandhelme - kontakt kundeservice på telefon (+45) 70 606 606.

MATERIALER

ICM's sortiment består primært af sikkerhedshjelme lavet i ABS og HDPE. Bemærk at der findes flere kvaliteter af ABS, ICM vælger som udgangspunkt kun produkter, som er af bedste kvalitet.

ABS – en sammentrækning af akrylonitril, butadien og styren, som resulterer i et særdeles slagsfast og glansfuldt materiale. Dette sker ved at kombinere akrylonitrils bestandighed mod varme og kemikalier, butadiens slagsfasthed og ydeevne ved lave temperature med styrens forarbejdningsevne, glans og stivhed.

HDPE – står for high density polyethylene og er et hårdført, prisvenligt materiale med en høj ydeevne ved ekstreme temperaturer. Materialet har en meget høj trækstyrke, hvilket gør hjelme fremstillet i HDPE særligt slagsfaste men også mere tilbøjelige til at slå revner.

GLASFIBER – et fleksibelt materiale med en meget høj varmebestandighed på op til 500 °C samt god beskyttelse mod kemikalier.



INDUSTRISIKKERHEDSHJELME

EN 397 - INDUSTRISIKKERHEDSHJELME

**SLAG**

En kugle på 5 kilo rammer hjelmen fra 1 meters højde. Den maksimalt overførte kraft må ikke overstige 5 kN.

**PENETRERING**

En spids genstand på 3 kilo rammer hjelmen fra 1 meters højde. Genstanden må ikke komme i kontakt med indtrækket under hjelmskallen.

**HAGEREM**

Belastes med 150 N med en forøgelse på 20 N/min indtil remmen fejler. Hageremmen skal slippe ved en belastning på mellem 150 N og 250 N.

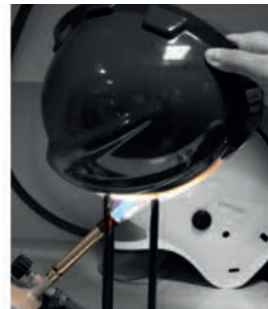
**FLAMMETEST**

En flamme peges ved 45 grader mod et punkt på hjelmen, der ligger mellem 50- og 100 mm fra toppen i 10 sekunder. Der må ikke være en synlig flamme efter fem sekunder.

EN STANDARDER

EN 397	Industrisikkerhedshjelme
EN 50365	Elektrisk isolerende hjelme til brug på lavspændingsinstallationer
EN 443	Brandhjelme
EN 812	Hårde arbejdshatte
EN 12492	Bjergbestigningsudstyr, klatrehjelme
EN 14052	Industrisikkerhedshjelme med høj ydeevne

ALMINDELIGE INDUSTRISIKKERHEDSHJELME

Lav og meget lav temperatur	-20 °C eller -30 °C
Meget høj temperatur	+150 °C
Elektrisk isolerende	440 V a.c.
Sidepåvirkning	LD
Sprøjt af smeltet metal	MM (kun hjelme uden ventilation)

ANDRE SUPPLERENDE TEST UDEFOR EN 397

Meget lav temperatur CSPV10	-40 °C
Ekstra elektrisk isolerende CSPV10	EN 50365, 1000V a.c. (kun hjelme uden ventilation) ANSI Z89.1 - 20000V a.c. (kun hjelme uden ventilation)

NEXUS CORE

Sikkerhedshjelm i stærk ABS plast, der tåler temperaturer helt ned til -40 °C. Hjelmen er uden ventilation og designet med 20 mm mikroskygge, så brugeren sikres maksimalt udsyn opad. Robust og sikrer brugeren god beskyttelse mod faldende objekter og slag mod hovedet. 6-punkts indtræk med Dry-Tech svedbånd for maksimal komfort, når hjelmen skal bæres en hel dag. Størrelse 52-64 cm. Vægt: 386 g. EN 397:2012+A1:2012, EN 50365:2002, ANSI/ISEA Z89.1-2014 Type 1, CSA/CAN Z94.1-05, AS/NZS 1801:1997 Type 1.



Varenr	Beskrivelse	Pakn	Krt	Enhed	★
3031150	Centurion Nexus Core u/ventilation, m/håndhjul	1	5	Styk	A
3031151	Centurion Nexus Core m/ventilation, m/håndhjul	1	5	Styk	A
3031155	Centurion Nexus Core m/ventilation, m/håndhjul, Hi-Viz	1	5	Styk	A
3031154	Centurion Nexus Core u/ventilation, m/håndhjul, Hi-Viz	1	5	Styk	A

NEXUS SECUREPLUS

Nexus SecurePlus sikkerhedshjelm med håndhjul, så hjelmen nemt kan tilpasses til brugerens hoved for at opnå den helt rette pasform. Fremstillet i stærk ABS plast for optimal beskyttelse. Uden ventilation. Hjelmen kan præstere helt ned til -40 °C. Designet med en mikroskygge på 20 mm, som giver brugeren et optimalt udsyn opad. Med det unikke skaldesign får brugeren god bevægelsesfrihed. Sikkerhedshjelmen er udstyret med en sort 4-punkts hagerem (EN 397), som hurtigt kan løsnes og gør hjelmen både mere stabil og behagelig at have på. Med Dry-Tech svedrem for maksimal komfort hele dagen. Størrelse: 52-64 cm. Vægt: 415 g. EN 397:2012+A1:2012, EN 50365:2002, ANSI/ISEA Z89.1-2014 Type 1, CSA/CAN Z94.1-05 Type 1, AS/NZS 1801:1997 Type 1.



Varenr	Beskrivelse	Pakn	Krt	Enhed	★
3031156	Centurion Nexus SecurePlus u/ventilation, m/håndhjul	1	5	Styk	A
3031166	Centurion Nexus SecurePlus m/ventilation, m/håndhjul	1	5	Styk	A
3031161	Centurion Nexus SecurePlus m/ventilation, m/håndhjul, Hi-Viz	1	5	Styk	A
3031158	Centurion Nexus SecurePlus u/ventilation, m/håndhjul, Hi-Viz	1	5	Styk	A

NEXUS HEIGHTMASTER KLATREHJELM

Ventileret klatrehjelm fra Centurion i HeightMaster modellen med blå justerbar 4-punkts hagerem og håndhjul for nemmere tilpasning af hjelmen. Fremstillet i stærk ABS-plast for optimal beskyttelse. Hjelmen er designet til brug ved klatring/bjergbestigning og må ikke forveksles med en industrisikkerhedshjelm. Klatrehjelmen kan anvendes i temperaturer helt ned til -40 °C. Med mikroskygge på 20 mm for optimalt udsyn opad, og for maksimal komfort er hjelmen udstyret med Dry-Tech svedrem, som gør hjelmen mere behagelig at have på dagen lang. Fås i flere farver. Størrelse: 53-63 cm. Vægt: 480 g. EN 12492:2012, ANSI/ISEA Z89.1-2014 Type 1, AS/NZS 1801:1997 Type 1.



Varenr	Beskrivelse	Pakn	Krt	Enhed	★
3031159	Centurion Nexus HeightMaster m/ventilation, m/håndhjul	1	5	Styk	A
3031160	Centurion Nexus HeightMaster m/ventilation, m/håndhjul, Hi-Viz	1	5	Styk	A

NEXUS CORE

Nexus Core hjelmen kan udstyres med en EN 397 4-punkts hagerem, så den tilsvarende SecurePlus sikkerhedshjelm. Alternativt kan den omdannes til en Heightmaster klatrehjelm med en EN 12492 hagerem og inderskal. Dermed har man en modulær hjelmplatform, der kan tilpasses alt efter behov og arbejdsopgave.

Centurion SecurePlus og Heightmaster kan også købes pre-pakket.



CONCEPT

20% lettere end de fleste andre hjelme og har større slag- og sidebeskyttelse. Fremstillet af ABS med 30 mm slids til hjelmudstyr. Stor, plan front til påtrykning af firmalogo, 6-punkts ophæng med Terylene indtræk og komfortabelt Hydro-Flock svedbånd. Special udskæring for høreværn, samt ekstra støtte og beskyttelse af nakken. Fås med kort eller lang skygge og med "Centurion Exhaust" ventilationssystem i toppen og nakken af hjelmen. Indvendigt visir/brille kan eftermonteres. Justerbart indtræk størrelse: 51-63. Vægt: 305 g. EN 397: -40 °C, 440 V (kun hjelme uden ventilation) LD og MM, EN 50365: 1000 V, ANSI Z 89.1: Type 1, klasse E 20000 V (kun hjelme uden ventilation).



Varenr	Beskrivelse	Pakn	Krt	Enhed	★
3031100	Centurion Concept u/ventilation, kort skygge	1	20	Styk	A
3031090	Centurion Concept m/ventilation, lang skygge	1	20	Styk	A
3031091	Centurion Concept m/ventilation, lang skygge, Hi-Viz	1	20	Styk	A
3031110	Centurion Concept m/ventilation, kort skygge, m/håndhjul	1	10	Styk	A
3031115	Centurion Concept m/ventilation, lang skygge, m/håndhjul	1	10	Styk	A



CONCEPT SECUREPLUS

Som den almindelige Concept helm men har kort skygge og 4-punkt hagerem med snaplås, der er godkendt i henhold til EN 397. Justerbart indtræk størrelse: 51-63. Vægt: 335 g. EN 397: -40 °C, 440 V (uden ventilation), LD og MM, EN 50365: 1000 V, ANSI Z89.1: Type 1, klasse E, 20000 V.



Varenr	Beskrivelse	Pakn	Krt	Enhed	★
3031105	Centurion Concept SecurePlus u/ventilation, kort skygge	1	10	Styk	A



SPECTRUM

Sikkerhedshjelm i stærk ABS plast med indbygget sikkerhedsbrille. Brillen er 3-vejs justerbar og passer derfor ud over de fleste styrkebriller. Hjelmen har Centurions AquaDirect system, som leder regnen væk og reducerer risikoen for at få regn ned af nakken. Hjelmen har også det største areal til logo print af alle sikkerhedshjelme på markedet, og arealet er også velegnet til ID kortholderen, som er ekstraudstyr. Fås både med og uden ventilation og med og uden håndhjul. Størrelse: 51-63 for standard indtræk og størrelse 52-64 for håndhjulsindtræk. Vægt: 420 g. EN 397 440 V, -40 °C, LD og MM, EN 50365 1000 V, ANSI Z89.1 Type 1, klasse C (ventileret) klasse E (ikke ventileret), ANSI Z87, EN 166 1BT.



Varenr	Beskrivelse	Pakn	Krt	Enhed	★
3031215	Centurion Spectrum u/ventilation, m/håndhjul	1	5	Styk	A
3031220	Centurion Spectrum m/ventilation, m/håndhjul	1	5	Styk	A
3031222	Centurion Spectrum m/ventilation, m/håndhjul, Hi-Viz	1	5	Styk	A
3031217	Centurion Spectrum u/ventilation, m/håndhjul, Hi-Viz	1	5	Styk	A



1125 EURO

Euro sikkerhedshjelm fra Centurion er en klassisk hjelm fremstillet i stærk HDPE (højdensitet polyethylen) og tåler temperaturer ned til -30 °C. Hjelmen har en skygge på 40 mm, som dækker godt mod solens stråler. Med 6-punkts indtræk og en svedrem i nylon med 2 mm skumpolstring, som gør sikkerhedshjelmen mere behagelig at have på. Størrelse: 51-63 cm. Vægt: 362 g.



Varenr	Beskrivelse	Pakn	Krt	Enhed	★
3031065	Centurion 1125 Euro u/ventilation	1	20	Styk	A

VULCAN

Glasfiberhjelm til høj strålevarme, tåler op til 500 °C, egnet til for eksempel jernstøberier. Kan kombineres med HiTem 300 varmeresistent holder og visir i triacetat, hjelmadapter følger med visirholderen. 6-punkts ophæng med Terylene indtræk og Hydro-Flock svedbånd. Normal skygge, ingen ventilation, Centurion "Connect" slids til hjelmudstyr. Justerbart indtræk størrelse: 51-63. Vægt: 375 g. EN 397 -30 °C, 440 V a.c., LD og MM.



Varenr	Beskrivelse	Pakn	Krt	Enhed	★
3031005	Centurion Vulcan glasfiberhjelm, hvid	1	10	Styk	A
3131050	Centurion Vulcan visirholder Hi-Tem 300	1	10	Styk	A
3131055	Centurion Vulcan aluminiseret nakkeslag	1	20	Styk	A
3131059	Centurion PC visir, guld, 225 mm	1	5	Styk	A





AIRPRO BUMP CAP

Bump cap i nyt og innovativt design. Den primære udluftning er flyttet op i toppen af cap'en, som gør den mere komfortabel have på. Centurion er først på markedet med en bump cap, hvor størrelsesreguleringen sker med håndhjul. Tåler -40 °C. Findes i sort, blå og Hi-Viz gul. Størrelse: 54-62 cm. Vægt: 153 g. EN 812:2012.



Varenr	Beskrivelse	Pakn	Krt	Enhed	★
3030116	Centurion AirPro bump cap m/bred skygge & håndhjul	1	20	Styk	A
3030117	Centurion AirPro bump cap m/små skygge & håndhjul	1	20	Styk	A
3031037	Centurion AirPro bump cap m/lang skygge & håndhjul, Hi-Viz gul	1	-	Styk	A



AIRPRO

Bump cap med rigtig god ventilation og derfor egnet til brug i varme omgivelser. ABS skal med komfort inderpude og vaskbart overtræk af polyester/lycra. Justerbart elastikbånd med spænde. Lagerføres i sort, men fås i andre farver. Størrelse: 54-62 cm. Vægt: 135 g. EN 812.



Varenr	Beskrivelse	Pakn	Krt	Enhed	★
3031035	Centurion AirPro bump cap m/ventilation, sort	1	20	Styk	A
3031036	Centurion AirPro bump cap m/ventilation, Hi-Viz	1	20	Styk	A



COOL CAP

Centurion cool cap har øget side ventilation og de aftagelige skum indsætter i siden, give 45% mere støddabsorbering end en standard ABS liner. Overtrækket kan vaskes. Størrelse: 54-59 cm. Vægt: 155 g. EN 812 med tillægsgodkendelse -30 °C.



Varenr	Beskrivelse	Pakn	Krt	Enhed	★
3031070	Centurion cool cap	1	20	Styk	A



VISIRER

Beregnet til montage på Nexus- og Concept Combi hjelme. Holderen er designet så den kan give visirbeskyttelse tæt ind til ansigtet og har lav profil når den er monteret på en hjelm. Materiale: Nylon. Vægt: 139 g.



Varenr	Beskrivelse	Pakn	Krt	Enhed	★
3031305	Centurion Contour Carrier visirholder	1	5	Styk	A
3031310	Centurion Contour X kort visir	1	5	Styk	A
3031315	Centurion Contour XI langt visir	1	5	Styk	A

HI-VIZ NAKKESLAG

Centurion nakkeslag til beskyttelse mod solen. Universalt til montering på sikkerhedshjelme. Nakkeslaget fæstnes omkring selve indtrækket og har solbeskyttelsesfaktor 50+. Det er fremstillet af specialstof, som leder sved ud på ydersiden for hurtig fordampning. Leveres uden hjelm.



Varenr	Beskrivelse	Pakn	Krt	Enhed	★
3131052	Centurion nakkeslag i stof, Hi-Viz	1	10	Styk	A

FROST CAPE HI-VIZ KRAVE

Hjelmhuesystem med særlig høj komfort. Monteres mellem ophæng og hjelmskal. Frost Cape systemet fra Centurion er et system, hvor hjelm med påsat hjelmhue er godkendt som én samlet enhed iht. EN 397. Sammensættes af: Universalindsats til fastgørelse i hjelm, samt Hi-Viz, vandtæt halskrave, der lynes på universalindsats. Alle dele har indvendigt fleece for og passer de fleste hjelme med 6-punkt ophæng. Egnede til al slags koldt og vådt vejr samt arbejde i kølehuse. Kan kombineres med fleece ansigtsvarmer når det er rigtig koldt.



Varenr	Beskrivelse	Pakn	Krt	Enhed	★
3131075	Centurion Frost Cape Hi-Viz krave	1	20	Styk	A
3131070	Centurion Frost Cape universalindræk	1	20	Styk	A
3131085	Centurion Fleece ansigtsvarmer t/Frost Cape	1	20	Styk	A

VISIRER

Fremstillet specielt til Centurions egne hjelme, hvilket sikrer, at kombinationerne fungerer perfekt. Kraftig visirholder til hjelme med skygge. Leveres med løse adaptere til blandt andet 30 mm slids. Visirholderen fås også i specialvariant, hvor armen passer til en Bilsom hjelmørekep med 30 mm adapter. Kraftigt visir af polycarbonat i to højder, slutter til om hele ansigtet. EN 166, EN 1731.



Varenr	Beskrivelse	Pakn	Krt	Enhed	★
3131015	Centurion visirholder m/adaptore	1	20	Styk	A
3131025	Centurion visir 150 mm, klar PC	1	20	Styk	A
3131030	Centurion visir 225 mm, klar PC	1	20	Styk	A

INTEGREREDE BRILLER T/NEXUS

Disse integrerede briller i smart design er kompatible med Nexus sikkerhedshjelme i modellerne Core, Heightmaster og Linesman. EN 166 1 FT, EN 172 2C-1,2, ANSI/ISEA Z87.1.



Varenr	Beskrivelse	Pakn	Krt	Enhed	★
3031175	Centurion Nexus integrerede briller, klar	1	10	Styk	D
3031176	Centurion Nexus integrerede briller, mørk	1	10	Styk	D



NEXUS INDERSKAL T/KLATREHJELM

Udskiftelig inderskal til Nexus HeightMaster klatrehjelme fra Centurion. Kan også bruges i Nexus Core og Nexus Linesman sikkerhedshjelme, hvis disse skal bygges om til klatrehjelme. Inderskallen er lavet af EPS (Expanded Polystyrene) og sikrer optimal komfort samt øget stødabsorbering. EN 12492.



Varenr	Beskrivelse	Pakn	Krt	Enhed	★
3031170	Centurion Nexus inderskal, EN 12492	1	1	Styk	D



NEXUS 4-PUNKTS HAGEREM T/KLATREHJELM

Blå 4-punkts hagerem specielt designet til Nexus HeightMaster sikkerhedshjelme. Den blå farve gør det nemmere at skelne den fra den sorte EN 397 hagerem. Med EN 12492 mærkning på remmen.



Varenr	Beskrivelse	Pakn	Krt	Enhed	★
3031172	Centurion Nexus blå 4-punkts hagerem t/HeightMaster, EN 12492	1	10	Styk	D



NEXUS 4-PUNKTS HAGEREM

Sort, ergonomisk designet 4-punkts hagerem, som er specielt designet til at passe med Nexus sikkerhedshjelme. Kan også anvendes med en række andre Centurion hjelme. Med tydelig EN 397 mærkning, så man nemt kan adskille den fra den blå Nexus Heightmaster hagerem.



Varenr	Beskrivelse	Pakn	Krt	Enhed	★
3031173	Centurion Nexus sort 4-punkts hagerem, EN 397	1	10	Styk	D



2-PUNKTS HAGEREM

Klassisk hagerem til alle Centurion hjelme, undtagen Vulcan. Holder hjelmen på plads, når det blæser eller i forbindelse med fald.



Varenr	Beskrivelse	Pakn	Krt	Enhed	★
3131105	Centurion hagerem 2-punkts, elastisk	1	10	Styk	D

SVEDBÅND

Svedbånd lavet af vabon (imiteret skind), nylonskum eller Dry-Tech. I løbet af en arbejdsdag absorberer svedbåndet en masse sved, støv og andet snavs. Det er grobund for mikroorganismer, og vi anbefaler derfor, at man udskifter svedbåndet regelmæssigt for at undgå irritation af huden.



Varenr	Beskrivelse	Pakn	Krt	Enhed	★
3131110	Centurion svedbånd vabon	1	10	Styk	D
3131115	Centurion svedbånd nylonskum	1	10	Styk	D
3131154	Centurion Dry-Tech svedbånd	1	10	Pakke	D

NEXUS REFLEKSER

Sæt med 5 stk højreflektive reflekser til Nexus hjelme. Øg synligheden og sikkerheden på arbejdspladsen. Fås i sølv, rød, grøn, blå, gul og orange. Lever op til kravene i EN 12899-1 Ra2.



Varenr	Beskrivelse	Pakn	Krt	Enhed	★
3031174	Centurion Nexus reflekssæt, 5 stk	1	5	Sæt	D

KALIS KØLEINDSATS

Denne køleindsats til hjelme fungerer ved fordampningsprincip. Køleenheden fyldes med 50 ml vand og lukkes forsvarligt. Fordampningsporer i toppen gør, at man med det samme opnår bedre komfort og temperatur i hjelmen. En opfyldning rækker cirka to dage. Passer bedst til Centurion hjelme, men er i princippet universal. Vægt: 105 g. EN 397:2012+A1:2012.



Varenr	Beskrivelse	Pakn	Krt	Enhed	★
3131051	Centurion Kalis speciel køleindsats t/hjelm, microfordamper	1	5	Styk	A

KALIS KØLEINDSATS

Vejr, tøj og arbejdsopgaver kan medføre ubehag for dem, der arbejder med personlige værnemidler, som for eksempel sikkerhedshjelme. Det kan medføre sved, påvirke koncentrationen og i værste fald føre til varmeudmattelse. For at modvirke dette improviserer medarbejdere ved at vikle et vådt stykke stof om hoved og nakke. Desværre er denne løsning ikke særlig langtidsholdbar og det fugtige miljø skaber grobund for mikroorganismer. Dertil kommer også, at våde kølingsmetoder ikke er egnet til alt slags PPE.

Centurion har i samarbejde med Inuteq udviklet en løsning, der både er tør og hygiejnisk, mens den sørger for en behagelig arbejdstemperatur på omkring 22 °C inde i hjelmen. Når først produktet er fyldt med en lille mængde vand, varer den kølende effekt i op til tre dage afhængigt af klimaet. Derudover kan indsatsen maskinvaskes og holder i op til fem år. Kalis køleindsatsen er testet og godkendt til brug med alle Centurion sikkerhedshjelme.

Kalis køleindsatsen virker ved hjælp af af fordampning, som leder varmen væk fra toppen af hovedet. Dermed er køleindsatsens underside vandtæt, mens overdelen tillader vanddampen at undslippe. Systemet er derfor særligt velegnet til fugtigt klima med god udluftning, for eksempel i en ventileret hjelm. Brugere af køleindsatsen vil opleve en behagelig temperatur uden at blive underafkølet.





V-GARD 200

Optimal all-round hjelm. Letvægts ABS hjelmskal der fås i både MV, med ventilationshuller for øget komfort og UV, uden ventilation. Hjelmen har indbygget tagrende, hvilket gør den perfekt til udendørs arbejde i alt slags vejr. Hjelmen har 30 mm slids i siden for nem kombination med visir og høreværn. Vil løbende overgå til de helt nyudviklede Push-Key manuelt standardindtræk eller Fas-Trac 3 indtræk med håndhjul. Vægt: 400 g. EN 397: -30 °C, 440 V (kun hjelme uden ventilation), LD og MM, EN 50365: 1000 V, EN 13463-1 for udstyr til brug i EX områder.



Varenr	Beskrivelse	Pakn	Krt	Enhed	★
3092200	MSA V-Gard 200 m/ventilation, m/Push-Key indtræk	20	20	Styk	A
3092201	MSA V-Gard 200 m/ventilation, m/Fas-Trac 3 håndhjul	1	20	Styk	A

V-GARD 500



Optimal all-round hjelm. Letvægts ABS hjelmskal der fås både med ventilationshuller for øget komfort og helt uden ventilation. Hjelmen har indbygget tagrende, hvilket gør den perfekt til udendørs arbejde i alt slags vejr. 30 mm slids i siden for nem kombination med visir og høreværn. Vil løbende overgå til de helt nyudviklede Push-Key manuelt standardindtræk eller Fas-Trac 3 indtræk med håndhjul. Vægt: 400 g. EN 397: -30 °C, 440 V (uden ventilation), LD og MM, EN 50365: 1000 V, EN 13463-1 for udstyr til brug i EX områder.



Varenr	Beskrivelse	Pakn	Krt	Enhed	★
3092500	MSA V-Gard 500 m/ventilation, m/Push-Key indtræk	1	20	Styk	A
3092501	MSA V-Gard 500 m/ventilation, m/Fas-Trac 3 håndhjul	1	20	Styk	A
3092502	MSA V-Gard 500 u/ventilation, m/Push-Key indtræk	1	20	Styk	A
3092503	MSA V-Gard 500 u/ventilation, m/Fas-Trac 3 håndhjul	1	20	Styk	A

V-GARD 930



Moderne og sporty hjelm med skal af ABS, der fås med ventilationshuller for øget komfort eller helt uden ventilation. Hjelmen har indbygget tagrende, hvilket gør den perfekt til udendørs arbejde i al slags vejr. Hjelmen er antistatisk og ATEX-godkendt. 6-punkts Fas-Trac III indtræk med udskiftelige svedbånd i premium kvalitet. Den indbyggede brille er universal og kan tilpasses næsten alle brugere inklusiv brillebærere. Brillen er i polycarbonat har antidug- og antiridsbelægning. Vægt: 500 g. EN 166 (K+N), EN 397.



Varenr	Beskrivelse	Pakn	Krt	Enhed	★
3092203	MSA V-Gard 930 m/ventilation, ATEX & Fas-Track 3 håndhjul	1	20	Styk	A
3092214	MSA V-Gard 930 m/ventilation, m/kortholder	1	20	Styk	A

V-GARD 950



V-Gard 950 hjelmen med visir er en ikke-ventileret industrihjelme beregnet til elektrikere. Hjelmen er udstyret med et 6-punkts Fas-Trac drejespænde og en 4-punkts-hagerem, som gør det nemt at opnå den rette pasform. GS-ET-29 klasse 1 (4kA) ansigtsvisiret er med antirids- og antidug-belægning og kan tages op eller ned samt anvendes over sikkerhedsbriller. Visiret beskytter mod lysbuer, kemikaliesprøjt, smeltet metal og UV-stråling. Hjelmen er fremstillet af stærkt ABS-plast og er letvægtig. Kan benyttes med høreværn. Med aftageligt og vaskbart svedbånd. Elektrisk isolerende. EN 397 440 V AC og EN 50365 1000 V AC.

Varenr	Beskrivelse	Pakn	Krt	Enhed	★
3092215	MSA V-Gard 950 u/ventilation, m/visir	1	20	Styk	A

VISIRER & HOLDERE

Visirholder med tilhørende visirer er udviklet til kombination med V-Gard hjelmene, men passer også til andre hjelmfabrikater via adapter 3871012 (30 mm), som ikke er beregnet til kombination med høreværn. Visirholderen kan også kombineres direkte med hjelmørekopper i LEFT/RIGHT serien. For hjelme med andet end 30 mm slids findes andre adaptore. EN 166.



Varenr	Beskrivelse	Pakn	Krt	Enhed	★
3871020	MSA visirholder t/hjelm	1	20	Styk	A
3871040	MSA visir PC, 20 cm	1	20	Styk	A

HJELMINDTRÆK

Push-Key erstatter de gamle Staz-On indtræk. Tryk på knap for at øge størrelsen. Tryk på håndtag for at stramme. Kan gøres med én hånd. Perforeret svedbånd af PVC. Fas-Trac 3 erstatter de gamle Staz-O-Drej indtræk. Elegant nyt håndhjul med nem indstilling. Holder sin position. Nem at indstille også med handsker på. Polstret og med forbedret luftstrømning. Perforeret svedbånd af PVC.



Varenr	Beskrivelse	Pakn	Krt	Enhed	★
3092520	MSA Push-Key indtræk t/V-Gard	1	20	Styk	A
3123101	MSA Fas-Trac 3 indtræk m/håndhjul t/V-Gard	1	20	Styk	A



HAGEREM

Elastisk hagerem til V-Gard hjelme.



Varenr	Beskrivelse	Pakn	Krt	Enhed	★
3137800	MSA hagerem, elastisk t/V-Gard	1	20	Styk	D





PLASMA AQ

KASK sikkerhedshjelm med hjelmskal i polypropylen med håndhjuljustering, klips til pandelampe og hovedbånd af blød nylon. Hjelmen har 10 ventilationshuller, som er beskyttet af et aluminiumsnet. Den indbyggede hagerem er udstyret med plastikringe, så hjelmen kan hægtes fast i seletøj. Inderhjelmens polstring er lavet i tekstil, som tørrer hurtigt, og den specielle polygiene teknologi hindrer væksten af bakterier og øger komforten. Justerbart indtræk i størrelse: 51-63 cm. 3 års garanti. Vægt: 390 g. EN 397 LD godkendt. Fås i flere farver.



Varenr	Beskrivelse	Pakn	Krt	Enhed	★
3010121	KASK Plasma AQ m/ventilation, m/håndhjul	1	24	Styk	A
3010130	KASK Plasma AQ m/ventilation, m/håndhjul, Hi-Viz	1	24	Styk	A

ZENITH

Sikkerhedshjelm med hjelmskal i polypropylen og med håndhjuljustering, klips til pandelampe og hovedbånd af blød nylon. Polstring i tekstil, som tørrer hurtigt og speciel polygiene teknologi som hindrer væksten af bakterier og øger komforten. Justerbart indtræk i størrelse: 53-63 cm. 3 års garanti. Vægt: 400 g. EN 397 og EN 50365 (Class 0). Fås i flere farver.



Varenr	Beskrivelse	Pakn	Krt	Enhed	★
3010140	KASK Zenith u/ventilation, m/håndhjul	1	20	Styk	A
3010141	KASK Zenith u/ventilation, m/håndhjul, Hi-Viz	1	20	Styk	A
3010142	KASK Zenith u/ventilation, m/håndhjul, u/hagerem	1	20	Styk	A

VINTERHUE

Inderhue fremstillet i Tekseries® tekstil, som giver huen en fugtabsorberende membran med åndbare, samt vind- og vandafvisende egenskaber. Huen har små huller ved ørerne for bedre lydgenivelse og så kan den hånd og maskinvaskes ved 30 °C. *OBS! Passer kun til KASK hjelme.*



Varenr	Beskrivelse	Pakn	Krt	Enhed	★
3010119	KASK vinterhue t/hjelm	1	-	Styk	D

KASK PLASMA AQ - MERE HI-VIZ

Hi-Viz udgaven af KASK Plasma AQ findes i flere forskellige fluorescerende farver ud over den sædvanlige gule og orange farve, som de fleste forbinder med ekstra synlighed. Dertil er alle varianterne udstyret med klistermærker med refleks samt selvlysende klips beregnet til fastgørelse af pandelygter med elastisk bånd.



ZENITH VISIR TILBEHØR

Visiradaptere, visirholder og skygge til visir på Kask Zenith hjelme.

KASK



Varenr	Beskrivelse	Pakn	Krt	Enhed	★
3010156	KASK Zenith visiradaptere	1	-	Styk	D
3010157	KASK Zenith visirholder	1	-	Styk	D
3010158	KASK Zenith skygge t/visirholder	1	-	Styk	D

ZENITH LYGTECLIPS

4 stk lygteclips til udskiftning på hjelme fra Kask Zenith-serien. Hermed kan man altid holde sin pandelygte godt fast.

KASK



Varenr	Beskrivelse	Pakn	Krt	Enhed	★
3010160	KASK Zenith, lygteclips, 4 stk	1	-	Styk	D

ZENITH HJELMINDSATS

Hjelmindsats til udskiftning i Zenith-hjelme.

KASK



Varenr	Beskrivelse	Pakn	Krt	Enhed	★
3010161	KASK Zenith hjelmindsats	1	-	Styk	D

PLASMA HJELMINDSATS

Reservedel til KASK Plasma hjelme.

KASK



Varenr	Beskrivelse	Pakn	Krt	Enhed	★
3010118	KASK Plasma hjelmindsats	1	-	Styk	D

ADAPTER T/HØREVÆRN

Reservedel til KASK hjelme.

KASK



Varenr	Beskrivelse	Pakn	Krt	Enhed	★
3010125	KASK adapter t/høreværn	1	-	Pose	D





ZENITH KORT VISIR

Kort visir til Zenith-hjelme. Fæstgøres med Zenith-adaptore og visirholder. Fremstillet af polycarbonat med modstandsdygtig belægning mod ridser. Vægt: 80 g. Størrelse: Universal.

Varenr	Beskrivelse	Pakn	Krt	Enhed	★
3010145	KASK Zenith kort visir, klar	1	-	Styk	D
3010146	KASK Zenith kort visir, mørk	1	-	Styk	D
3010147	KASK Zenith kort visir, sølv	1	-	Styk	D



ZENITH LANGT VISIR

Langt visir til Kask Zenith. Det er lavet i polycarbonat og er antidug- og antiridsbehandlet. Optisk klasse: 1. Panoramisk visirglas, der passer udover korrigerende briller. EN 166 / ANSI Z87.1.

Varenr	Beskrivelse	Pakn	Krt	Enhed	★
3010148	KASK Zenith langt visir, klar	1	-	Styk	D
3010149	KASK Zenith langt visir, mørk	1	-	Styk	D



PLASMA KORT VISIR V2 PLUS

Visirer af polykarbonat med modstandsdygtig lakbelægning mod ridser. Visirene er anti-dug behandlet og har med deres ergonomiske design og panoramiske form plads til korrigerende briller indenunder. Kvaliteten af visirene sikrer maksimal beskyttelse af øjnene og kan med det inkluderede skruesæt sættes fast på en hjelm. Opbevares på et tørt og koldt sted væk fra UV stråler. EN 166, EN 14458, ANSI Z87.1, EN 170.

Varenr	Beskrivelse	Pakn	Krt	Enhed	★
3010135	KASK Plasma visir V2 plus, klar	1	-	Styk	D
3010136	KASK Plasma visir V2 plus, smoke	1	-	Styk	D
3010137	KASK Plasma visir V2 plus, silver mirror	1	-	Styk	D



PLASMA REFLEKSER

Reflekser i sølv til KASK hjelme, herunder Plasma hjelmene.

Varenr	Beskrivelse	Pakn	Krt	Enhed	★
3010133	KASK Plasma reflekser, sølv	1	-	Styk	D

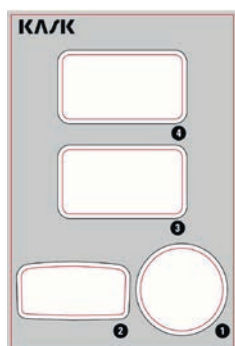

TRANSPARANTE STICKERS

Transparente stickers til påklæbning på KASK Zenith og Plasma, gør det muligt at skrive på hjelmen uden at risikere at ødelægge overfladen.

Varenr	Beskrivelse	Pakn	Krt	Enhed	★
3010192	KASK transparente stickers t/Zenith	1	5	Styk	A
3010193	KASK transparente stickers t/Plasma	1	5	Styk	A

PELTOR G2000

ABS hjelm med ventilation i hjelmskallen og udskæring til høreværn. Har 30 mm slids, men passer også til G2000C specialfæste, som sidder ekstra stabilt ved hjælp af to fordybninger i hjelmskallen. Solaris UV indikator bag på hjelmen: Fra start er indikatoren rød, men når hjelmen udsættes for sollys, så blegner indikatoren, og når den er hvid skal hjelmen skiftes. 4-punkts ophæng med Terylene indtræk, svedbånd og lavtsiddende nakkeband. Integreerede V6 sikkerhedsbriller monteres på indtrækket, leddelte for god tilpasning til ansigtet, kan skubbes op mellem indtræk og hjelmskal, så de er af vejen. Justerbart indtræk størrelse: 54-62. Vægt: 340 g. EN 397: -30 °C, LD og MM.



Varenr	Beskrivelse	Pakn	Krt	Enhed	★
3034015	3M Peltor G2000 m/ventilation	1	20	Styk	A
3034020	3M Peltor G2000 m/ventilation, m/håndhjul	1	20	Styk	A



PELTOR G3000

ABS hjelm med ventilation i hjelmskallen og udskæring til høreværn. Solaris UV indikator bag på hjelmen: fra start er indikatoren rød, men når hjelmen udsættes for sollys, så blegner indikatoren, og når den er hvid skal hjelmen skiftes. 4-punkts ophæng med Terylene indtræk, svedbånd og lavtsiddende nakkeband. Integreerede V6 sikkerhedsbriller monteres på indtrækket, leddelte for god tilpasning til ansigtet, kan skubbes op mellem indtræk og hjelmskal, så de er af vejen. Justerbart indtræk størrelse: 54-62. Vægt: 310 g. EN 397: -30 °C, MM, EN 50365: 1000 V (uden ventilation).



Varenr	Beskrivelse	Pakn	Krt	Enhed	★
3034036	3M Peltor G3000 m/ventilation	1	20	Styk	A
3034037	3M Peltor G3000 m/ventilation, m/håndhjul	1	20	Styk	A



G500 MULTISYSTEM INDUSTRI

G500 Multisystem er en alsidig og bekvem løsning for brugere som behøver beskyttelse af både hørelse og ansigt. Håndhjul til justering af hovedstørrelse og udskifteligt svedbånd i plastic. Passer sammen med Peltor passive høreværn og kommunikationsheadsets. Det er muligt, at montere integrerede beskyttelsesbriller V6. Pandeskjoldet er ventileret for bedre komfort og fungerer som en kabelholder for kombinationen med Peltor kommunikationsløsninger. Klart visir i polycarbonat: Anti-dug behandlet på begge sider. EN 166, EN 1731.

Varenr	Beskrivelse	Pakn	Krt	Enhed	★
8195375	3M G500 multisystem industri, gul	1	10	Styk	A



PELTOR SKOVSAET

Skovsæt er komplet med orange G2000 hjelm, H31 hjelmørekep, skovvisir af rustfrit stål og nakkeslag af PVC-belagt nylon. EN 1731, EN 397, EN 352-3.

Varenr	Beskrivelse	Pakn	Krt	Enhed	★
3034010	3M Peltor G2000C skovsæt, orange	1	10	Sæt	A



SECUREFIT X5

KOMFORT - TILPASNING - BALANCE - VÆGT

Hjelmene fås som kombinerede industri-/klatrehjelme, samt som kombinerede industri-/sikkerhedshjelme. De er kompatible med diverse kommunikationsløsninger, høreværn, pandelamper, visirer og så videre.



Hovedbåndet gør forskellen med dets 3M™ Pressure Diffusion Technology, der efterlader 20% mindre tryk på panden. Det store, komfortable svedbånd kan nemt vendes, vaskes eller udskiftes. Hovedbåndet har et håndhjul, der er let at dreje og indstille og som får hjelmen til at sidde lavt på hovedet.

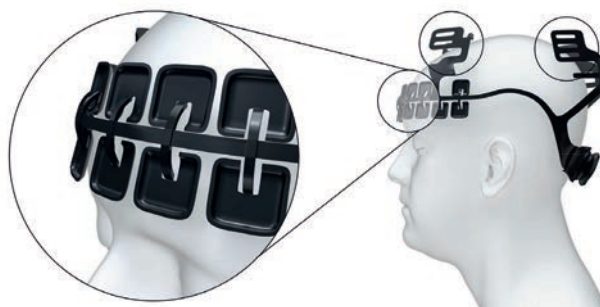

Hjelmene har desuden en UV-indikator, som skifter farve fra rød til helt hvid når hjelmen skal udskiftes.

SECUREFIT X5500

Industrisikkerhedshjelm med et friskt design, hvor der er hentet inspiration fra klatrehjelme. Komfortabelt hovedbånd med 3M Pressure Diffusion Technology, som letter trykket mod panden med 20%. Hagerem med standard plastikspænde fås som tilbehør. UV-indikator. Uden ventilation. EN 397: 440 V og MM, EN 50365: 1000 V.



Varenr	Beskrivelse	Pakn	Krt	Enhed	★
3524197	3M SecureFit X5500, u/ventilation, 1000 V	1	-	Styk	A
3524196	3M SecureFit X5500, m/ventilation	1	-	Styk	A

SECUREFIT X5000

Klatrehjelm med dobbelt godkendelse til anvendelse i industrien. Komfortabelt hovedbånd med 3M Pressure Diffusion Technology, som letter trykket mod panden med 20%. Justerbar hagerem med plastikspænde. UV-indikator. Med ventilation. EN 12492, EN 397, EN 50365: 1000 V.



Varenr	Beskrivelse	Pakn	Krt	Enhed	★
3524195	3M SecureFit X5000, m/ventilation, 1000 V	1	-	Styk	A

SECUREFIT X5000

Klatrehjelm med dobbelt godkendelse til anvendelse i industrien. Komfortabelt hovedbånd med 3M Pressure Diffusion Technology, som letter trykket mod panden med 20%. Reflekser og justerbar hagerem med magnetisk spænde medfølger. UV-indikator. Med ventilation. EN 12492, EN 397.



Varenr	Beskrivelse	Pakn	Krt	Enhed	★
3524194	3M SecureFit X5000, m/ventilation	1	-	Styk	A





PELTOR V4 VISIR

Visirholder med tilhørende slagfast, farveløst visir i 1 mm tykt polycarbonat eller skovvisir i rustfrit stål. PC visiret er belagt med en antirids coating. Sættet klikkes på Peltors høreværn eller en adapter til hjelmens 30 mm slids, varenummer 3134045. EN 397, EN 166 B.

Varenr	Beskrivelse	Pakn	Krt	Enhed	★
3523055	3M Peltor V4 holder m/klart PC visir	1	10	Styk	A
3523065	3M Peltor V4 holder m/skovvisir	1	10	Styk	A
3523040	3M Peltor 4F visir, klar PC	1	10	Styk	A

INTEGREREDE BESKYTTELSBRILLER T/HJELM

Beskyttelsesbriller, der er nemme at fastgøre på 3M sikkerhedshjelme som øjenværn. De integrerede beskyttelsesbriller sidder tæt ind til brugerens kinder og giver fremragende beskyttelse mod partikler og støv. Slidstærk coating på linserne minimerer fysiske og kemiske skader. Nemme at justere for at opnå en god tilpasning. EN 166.



Varenr	Beskrivelse	Pakn	Krt	Enhed	★
3871220	3M integrerede beskyttelsesbriller t/hjelm	1	20	Styk	A

HAGEREMME

Hageremme fra 3M til Peltor sikkerhedshjelm G22/G3000 og G2000 . Med dette Peltor tilbehør bliver det nemmere for brugeren at justere hjelmen til en optimal pasform.



Varenr	Beskrivelse	Pakn	Krt	Enhed	★
3134011	3M Peltor hagerem t/G22/G3000	1	10	Styk	A
3134030	3M Peltor hagerem t/G2000	1	10	Styk	D

HJELMINDTRÆK

Standard indtræk og indtræk med håndhjul til 3M Peltor G2000 og G3000 hjelme.



Varenr	Beskrivelse	Pakn	Krt	Enhed	★
3134035	3M indtræk, standard t/G2000 & G3000	1	20	Styk	D
3134037	3M indtræk, håndhjul t/G2000 & G3000	1	68	Styk	D

SVEDBÅND

3M svedbånd G2C-HYG3 til Peltor G2000 sikkerhedshjelme. Svedbåndet transporterer sved væk fra huden og gør hjelmen mere behagelig at have på for brugeren. Svedbånd i skind G2D-HYG4 passer til alle 3M sikkerhedshjelme. CE-godkendt.



Varenr	Beskrivelse	Pakn	Krt	Enhed	★
3134040	3M Peltor svedbånd G2C-HYG3 t/G2000	1	10	Styk	D
3134041	3M Peltor svedbånd skind G2D-HYG4	1	10	Styk	D

FIRST BASE 3

Smart, moderne to-farvet look med fleksibel letvægtsskal af ABS med mikrofiber overtræk. Perforeringer i siden af skallen og net i tindingerne for øget ventilation. Udsækning over ørerne for optimal pasform. PE pude indlagt i skallen for bedst mulig komfort. Dybt elastisk nakkebånd så kasketten sidder godt fast på hovedet. Indbygget svejbånd og lang skygge. Overtræk kan vaskes. Størrelse: 52-65 cm. EN 812 med tillæg -30 °C.



Varenr	Beskrivelse	Pakn	Krt	Enhed	★
3034102	Scott First Base 3 cap	1	20	Styk	A
3034107	Scott First Base 3 cap classic, Hi-Viz	1	20	Styk	A

FIRST BASE 3 WINTER

EN 812:A1 godkendt vinter cap, som sikrer at man holder sig varm og tør i koldt og vådt vejr, og tilbyder en praktisk stødbeskyttelsesløsning. 360 grader Hi-Viz strips yder bedst mulig synlighed under alle lysforhold. EN 812:A1, inklusiv -30 °C, EN 471 (materiale testet mod klausuler 5.1, 5.2), EN (V) 343 (beskyttelse mod råkoldt vejr), GOST - ROCTP 12.4.245-2007.



Varenr	Beskrivelse	Pakn	Krt	Enhed	★
3034106	Scott First Base 3 bump cap winter, Hi-Viz	20	20	Styk	A





EL 2690 M/VISIR

ProGARM sikkerhedshjelmene er produceret med Modified High Impact Polyamide og beskytter således hovedet mod skader forårsaget af faldende genstande. Desuden yder den beskyttelse mod elektrisk stød, arc flash (lysbuer) og stænk af smeltet metal. Udviklet som sikkerhed til personale, der arbejder med elektriske forbindelser.
EN 50365, ANSI/ISEA Z89.1-2014, ANSI/ISEA Z87.1-2015, ASTM F2178-12.

ProGARM
PROTECTING LIVES

Varenr	Beskrivelse	Pakn	Krt	Enhed	★
6532064	ProGARM EL 2690 hjelm m/visir, 24 kal/cm ²	1	5	Styk	D

ARC FLASH (LYSBUER)

KALORIER/CM²

I forbindelse med arc flash (lysbue) beskyttende tøj taler man om kalorier pr. kvadratcentimeter (kal/cm²). Det vil sige, at en calorie er den mængde energi, der skal til for at opvarme et gram vand en grad celsius. Det kan sammenlignes med at holde en finger cirka to cm. over en tændstikflamme i et sekund. Det er cirka det samme som 1 kal/cm². Der skal ikke mere end 1,2 kal/cm² til, før der er tale om en andengradsforbrænding. Hvis du derimod trækker fingeren hurtigt tilbage eller holder fingeren 10 cm. over flammen, vil varmepåvirkningen naturligvis være lavere. Det viser samtidig, at tid og afstand er vigtige parametre at have i mente på arbejdspladser med risiko for arc flash (lysbuer).



VERTEX

Sikkerhedshjelm uden ventilation. Beskytter mod faldende objekter, elektriske farer, sprøjt fra smeltet metal og deformation på siderne af hjelmen. Komfortabel, takket være seks-punkts-afjederingen samt Centerfit og Flip&Fit systemerne. Mange tilpasningsmuligheder. EN 397, EN 12492 og EN 50365.



Varenr	Beskrivelse	Pakn	Krt	Enhed	★
3010010	Petzl Vertex u/ventilation, hvid, 2019 udgave	1	8	Styk	D
3010012	Petzl Vertex u/ventilation, rød, 2019 udgave	1	8	Styk	D
3010016	Petzl Vertex u/ventilation, grøn, 2019 udgave	1	-	Styk	D

PIXA 2 PANDELAMPE ATEX

ATEX Zone 2/22-godkendt pandelampe, som kan bæres på hovedet eller på en arbejdsjelm. To lysstyrker: kombineret lyskegle og en mere fokuseret lyskegle til bevægelse. Roterende tænd/sluk knap. Slagsikker og modstandsdygtigt over for kemikalier. Inklusiv 2 stk AA batterier med mulighed for genopladelige Ni-MH og lithium batterier. IP67. 80 lumen. Vægt: 160 g.



Varenr	Beskrivelse	Pakn	Krt	Enhed	★
9713014	Petzl Pixa 2 pandelampe, ATEX	1	12	Styk	D

PIXA 3 PANDELAMPE ATEX

ATEX godkendt i Zone 2 til brug i eksplosionsfarlige omgivelser. Tre lysindstillinger - bredt lys, kombineret lyskegle og fokuseret lyskegle. On/Off drejeknap, der kan betjenes med handsker på. Batterilevetid: 3-12 timer. Rækkevidde: 20-80 meter. Justerbart elastisk hovedbånd, behageligt og vaskbart. Inklusiv 2 stk AA batterier (LR6). IP67. Vægt: 160 g.



Varenr	Beskrivelse	Pakn	Krt	Enhed	★
9713015	Petzl Pixa 3 pandelampe, ATEX	1	12	Styk	D

TIKKA PANDELAMPE

Tikka pandelampen er simpel og kompakt, og giver fremragende lys med 300 lumen. Den er god til udendørs aktiviteter og vejer 82 gram. Pandelampen har en fluorescerende reflektor der hjælper dig med at finde udstyret i mørket, og det røde lys forebygger at flere mennesker der arbejder sammen blænder hinanden. Produktet sælges med 3 standard batterier, men kan også benyttes med et CORE genopladeligt batteri. Lampen kan sættes på en hvilken som helst hjelm eller cykel ved hjælp af monteringsstilbehør.



Varenr	Beskrivelse	Pakn	Krt	Enhed	★
9713112	Petzl Tikka pandelampe, 300 lumen, sort	1	-	Styk	D
9713126	Petzl Tikka/Tactikka holder t/Strato & Vertex	1	-	Styk	D

HJELMCLIPS T/PANDELAMPER

Løse clips til kombination af Petzl pandelampe på ikke-Petzl hjelm.



Varenr	Beskrivelse	Pakn	Krt	Enhed	★
9713125	Petzl hjelmclips t/pandelamper, 4 stk	1	20	Sæt	D



ARCTIC COMBO HJELMHUE

Heldækkende hue med halsedisse. Fremstillet af lækker blød fleece og har burreluk til montering omkring hovedbåndet på hjelmen.



Varenr	Beskrivelse	Pakn	Krt	Enhed	★
3134285	BlueStar Arctic Combo hjelmhue	1	100	Styk	A



HI-VIZ HJELMOVERTRÆK

Fluorescerende gul hjelmovertræk med elastik i kanten. Onesize størrelse, så den passer til de fleste hjelme. Mål: Ø80 cm.



Varenr	Beskrivelse	Pakn	Krt	Enhed	★
9931007	BlueStar hjelmovertræk, Hi-Viz gul	1	100	Styk	C

BLIV SET

Hvis du vil være sikker på at blive set så sørg for, at du kan ses fra alle sider.

Hjelmovertrækket fra BlueStar er designet til at omdanne langt de fleste sikkerhedshjelme til en Hi-Viz hjelm.

Den fluorescerende gule farve får dig til at stikke ud fra din baggrund. Om natten lyser refleksbåndet op og gør brugeren synlig for bilister med mere ved afstande på op til flere hundrede meter.



F1XF

Nyudviklet brandhjem i 2 størrelser, M (52-62 cm) og L (57-65 cm).

Hjelmskallen er lavet i sprøjttestøbt termoplastisk materiale. Det er muligt at montere godkendte høreværn, med og uden radiotilslutning, i den store hjelmskal. Trinløst justerbart visir for nem justering gør det muligt at bære de fleste typer af styrkebriller under visiret. Vinkeljustering af visir med justerbart stop. Håndhjul til ændring af størrelsen, mens hjelmen er på hovedet. Vinkeljustering af bæreposition i front og bag for optimal komfort. Klar gul farve indikerer justeringsmuligheder. Plug and Play-koncept sikrer hurtig opgradering af hjelm eller komponenter. Hjelmen kan udstyres med LED lygtemodul og flere forskellige kommunikationsmoduler. Unikt klik-koncept gør montering af nakkeslag simpelt. Der fås 3 forskellige nakkeslag: Aluminiseret stof, Nomex eller Integral (uld og Nomex). Fås i flere farver, heriblandt en blank udgave til indstatsledere. EN 443:2008 med valgfrit tillæg for blandt andet kemikaliebeskyttelse og elektrisk isolering, EN 14458.



Varenr	Beskrivelse	Pakn	Krt	Enhed	★
3041011	MSA F1XF M brandhjem, aluminiseret nakkeslag	1	-	Styk	D
3040216	MSA F1XF M brandhjem, aluminiseret blank, kort	1	-	Styk	D
3041017	MSA F1XF nakkeslag, aluminiseret	1	-	Styk	D
3041016	MSA F1XF nakkeslag nomex	1	-	Styk	D
3041008	MSA F1XF reflekser, gule	1	-	Styk	D
3041020	MSA F1XF lygtemodul, integreret	1	-	Styk	D
3041019	MSA F1XF lygtebeslag t/ekstern lygte	1	-	Styk	D
3040221	MSA F1XF kommunikationsmodul	1	-	Styk	D

F2 XTREM

Robust og komfortabel redningshjem, der i kombination med helbrillen er særligt velegnet til brug ved slukning af brande i det åbne landskab. Den kan også anvendes ved en række forskellige tekniske redningsaktioner, såsom trafikuheld, naturkatastrofer og så videre. Hjelmskal i termoplastik, der er stødabsorberende samt tåler at blive udsat for høje temperaturer og kemikalier. Indtrækket er dækket af blødt læder og har patenteret kvikjusteringssystem, der kan bruges selv med handsker. Indstilles i størrelse: 52-64. Justerbar 3-punkts-hagerem. Forskellige ventilationsmuligheder. Kan kombineres med andet tilbehør som for eksempel visir og høreværn. Hjelmen fås i flere farver, inklusiv efterlysende variant. Vægt inklusiv goggles: 830 g. EN 16471, EN 16473, EN 12492 (klatring).



Varenr	Beskrivelse	Pakn	Krt	Enhed	★
3043200	MSA F2 Xtrem redningshjem m/brille	1	-	Styk	D
3140160	MSA F2 Xtrem responder brille	1	-	Styk	D
3137850	MSA F2 Xtrem nakkeslag, nomex	1	-	Styk	D
3140055	MSA F2 Xtrem nakkeslag, uld	1	-	Styk	D
3870015	MSA F2 Xtrem hjelmørekop	1	-	Styk	D
3040204	MSA F2 Xtrem beslag t/lygteholder	1	-	Styk	D
3040150	MSA F2 Xtrem reflekser, gule	1	-	Sæt	D
3040151	MSA F2 Xtrem reflekser, hvide	1	-	Sæt	D

L-5 PLUS LYGTE

LED lygte med indbygget lys-sensor, der selv skruer gradvist op eller ned for lyset afhængigt af omgivelserne. Let, antistatisk og hårdfør lygte til montering på Gallet hjelmen. Batteriindikator for resterende brændetid. Efterlysende lygtehoved. 135 lumen. Vægt: 145 g inklusiv alkaline AAA batterier. Inklusiv lygteholder. ATEX zone 0.



Varenr	Beskrivelse	Pakn	Krt	Enhed	★
9715052	Adalit L-5 Plus lygte	1	-	Styk	D
9715047	Adalit lygtebeslag t/L-5 lygte	1	-	Styk	D

BRANDUDSTYR

BRANDHJELME

Opfylder de strengeste krav, idet de skal yde brandmanden beskyttelse under de mest ekstreme vilkår. De har som regel indbygget øjenværn, og de er meget komfortable, idet brandmanden har sin hjelm på lang tid af gangen.

LYGTER

Arbejds miljøet for brandmænd er typisk mørkt og røgfylt. Derfor er sigtbarheden ofte dårlig, og det kræver optimal belysning for den enkelte person, så man kan bevæge sig sikkert. LED teknologien har gjort det muligt at skabe små lygter med lav vægt og kraftigt lys. Lygterne kan bæres i hånden eller på hjelmen, så lyset følger hovedets bevægelse. Lygten skal være ATEX godkendt for at måtte anvendes i eksplosionsfarlige miljøer.



KAP. 02

HØRE- VÆRN



VIDEN OM... HØREVÆRN

STØJDÆMPNING

Støj er lydbølger, som forplanter sig igennem luft eller væske ved forskellige frekvenser. Støj reduceres bedst ved kilden, og det påhviler arbejdsgiveren via tekniske foranstaltninger eller hensigtsmæssig planlægning af arbejdet at nedbringe støjbelastningen mest muligt. Allerede ved 80 dB(A) begynder støj at blive farlig. Hvis støjbelastningen ikke kan reduceres til under dette niveau, må arbejdet kun udføres, hvis der er stillet høreværn til rådighed. Er støjen over 85 dB(A) (over en 40 timers arbejdsuge), er høreværn påbudt. Valg af korrekt høreværn afhænger af støjens lydstyrke og frekvensområde, dæmpningsbehovet samt ønsket om kombination med andet sikkerhedsudstyr.

EN STANDARDER

EN 352-1	Ørekopper
EN 352-2	Ørepropper
EN 352-3	Ørekopper til industrisikkerhedshjelm
EN 352-4	Niveauafhængige ørekopper (medhør)
EN 352-5	Ørekopper med aktiv lyddæmpning
EN 352-6	Ørekopper med audio-kommunikation
EN 352-7	Niveauafhængige ørepropper
EN 352-8	Ørekopper til underholdningsformål

STØJDÆMPNING OG OVERDÆMPNING

Det er vigtigt, at det anvendte høreværn giver dæmpning nok til at beskytte hørelsen. Det er dog lige så vigtigt, at det ikke dæmper for meget, så brugeren bliver overbeskyttet. Overdæmpning kan betyde, at man ikke hører kollegerne, telefonopkald, alarmer eller andre vigtige signaler. Det anbefalede lydniveau under høreværnet ligger mellem 70-80 dB.

SNR (Single Number Rating) er en grov beregning, som går ud på, at SNR-værdien angivet på høreværnet fratrækkes det målte støjniveau. Det heraf fremkomne tal bør ligge et sted under 80 dB(A).



HØREVÆRNSTYPER

ØREKOPPER

Denne slags hovedværn består af hårde plastikopper med lydisolerende materiale, som slutter tæt om brugerens ører. Fordelen ved ørekopper er, at de er nemme at tage af og på og kan justeres til de fleste hovedstørrelser. Grundet deres størrelse, bliver ørekopper ikke lige så nemt væk som ørepropper og det er nemt at se, om medarbejdere bruger deres høreværn. Ørekopper anvendes også til ekstreme støjforhold, da de fås med højere beskyttelse end eksempelvis ørepropper. Dog er det vigtigt, at sørge for, at dine ørekopper kan kombineres med andre personlige værnemidler, hvis dette er nødvendigt. Kræver dit arbejde for eksempel, at du skal bære hjelm, fås de fleste af vores hovedværn også i en udgave, der kan monteres på industrisikkerhedshjelm.

Husk at udskifte skumindsatser og tætningsringe med det passende hygiejnesæt mindst hvert halve år.

ELEKTRONIK- OG KOMMUNIKATIONSHØREVÆRN

I denne kategori finder du ørekopper med indbygget radio og kommunikationsudstyr, såvel som "aktive" høreværn, der modsat almindelige "passive" ørekopper reducerer udefrakommende støj. Dette gør det muligt, at føre samtaler og høre alarmtoner med høreværnet på uden at tage skade af larm fra omgivelserne.

ØREPROPPER

Der findes mange slags ørepropper. De er særligt velegnet som en prisvenlig løsning, der er nem at have i lommen. Derfor er de praktiske, når man skal beskytte sine ører i kortere perioder i løbet af en arbejdsdag eller i varme og fugtige omgivelser. Dog kræver ørepropper instruktion i korrekt anvendelse, da forkert indførte propper ikke yder den forventede beskyttelse. Ørepropper kan være uegnede til brug i uhygiejniske områder, da man kan risikere at føre snavs ind i øregangene.

FORMSTØBTE ØREPROPPER

ICM leverer formstøbte ørepropper til din arbejdsplads i samarbejde med Sivantos. Kontakt vores kundeservice for at høre nærmere, hvorefter vi giver dine oplysninger videre til vores partner, som kontakter dig med henblik på, at aftale tid til at tage aftryk. Leveringstiden er cirka en måned og der kræves en minimumsbestilling på 2 eller 3 par.

ØREPROPPER PÅ BØJLE

Denne type øreværn består af propper, der kun går delvist ind i ørekanalen. Ørepropper på bøjle er nemme at tage af og på og kan hænge rundt om halsen, når de ikke er i brug. Derfor kan denne løsning være velegnet til situationer med sporadisk moderat larm eller til medarbejdere, der bevæger sig ind og ud af områder med larm. Denne løsning er typisk lidt dyrere end ørepropper men billigere end ørekopper. *Bemærk, at der kan være størrelsesforskel på de forskellige bøjler.*

Husk, at i sidste ende kommer høreværnets effektivitet an på personlige præferencer. Alle øregange er forskellige og det er som regel det mest komfortable høreværn, der ender med at blive brugt. Se på næste side hvor lidt der skal til, for at reducere høreværnets effektivitet.

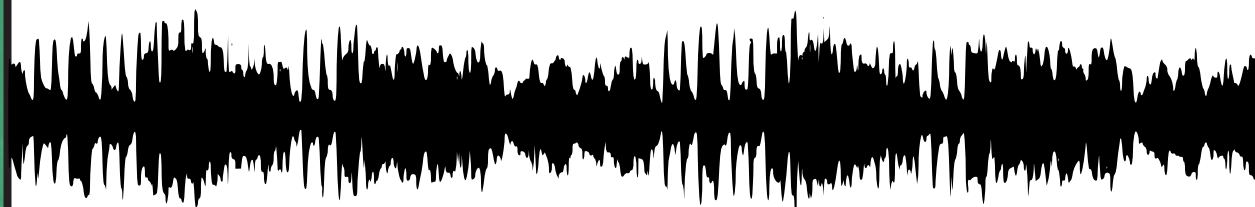

LYDSTYRKE & FREKVENNS

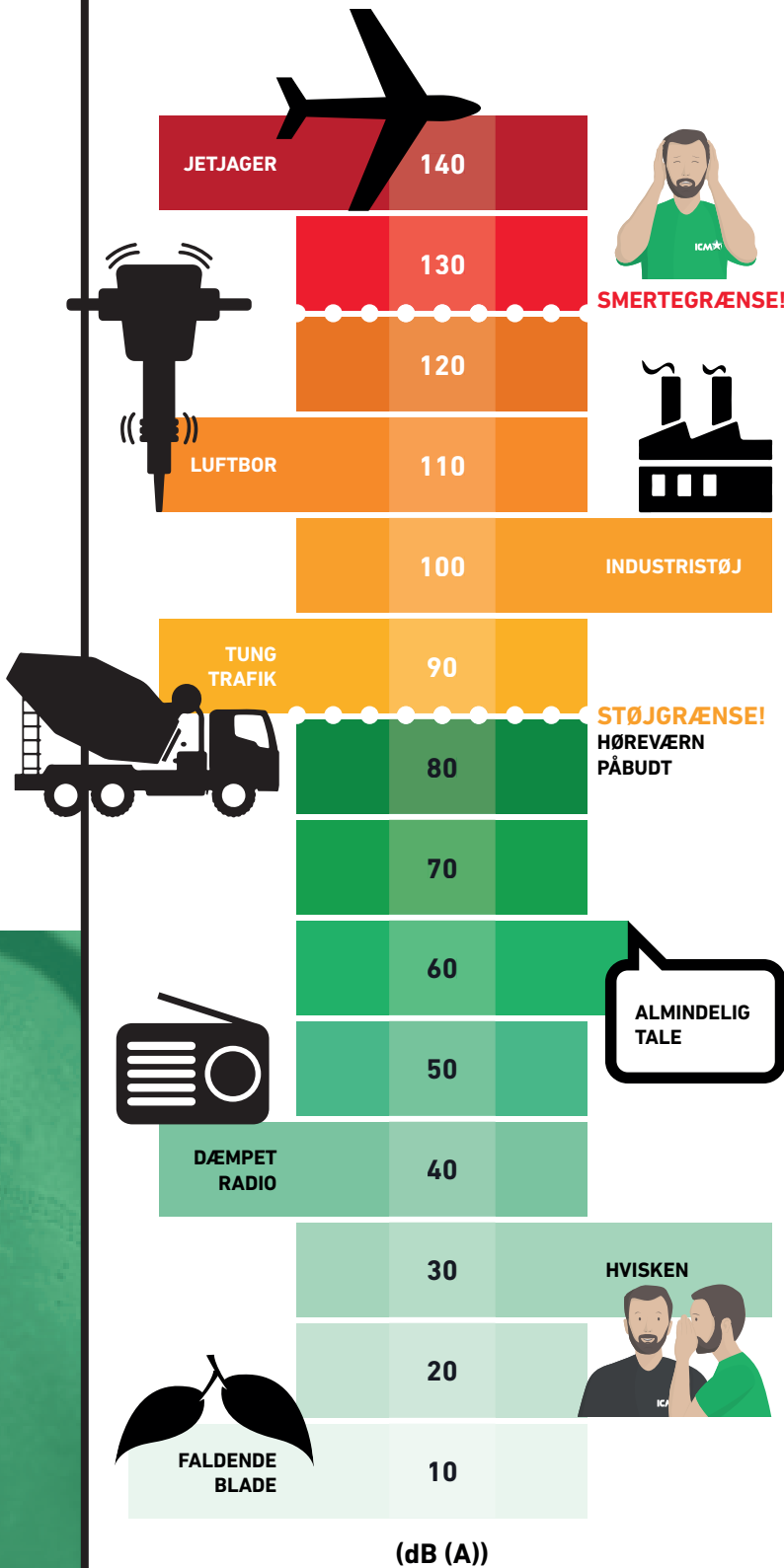

STØJBAROMETER

Decibel (dB) er et mål for lydets styrke, ligesom grader celsius er et mål for temperatur.

En ændring på 3 dB(A) halverer eller fordobler støjpåvirkningen og registreres tydeligt, men der skal helt op til en ændring på 10 dB(A) til førend øret vil opfatte støjen som halveret eller fordoblet. Derfor kan selv ganske beskedne ændringer i støjen have afgørende betydning.

Almindelig industristøj er typisk på 100-110 dB, mens almindelig tale ligger på omkring 60 dB.

Frekvensen angiver antal lydsvingninger per sekund og kaldes Hertz (Hz). En (Hz) er altså 1 lydsvingning per sekund. Langsomme svingninger opfattes som dybe toner (bas omkring 125 Hz), mens hurtige svingninger høres som høje toner (diskant, som for eksempel en trompet, omkring 4000 Hz). Unge mennesker med god hørelse kan høre lyde fra 20 til 20000 Hz. Almindelig industristøj ligger typisk i området 2-8000 Hz, hvilket er mellem- og højfrekvensområdet.

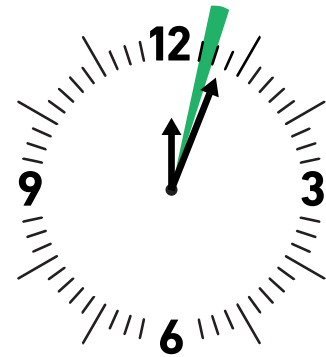

1% AF 1 TIME = 36 SEKUNDER

Hvis høreværnet ikke benyttes i blot 36 sekunder af 1 times støjeksponering, vil den gennemsnitlige dæmpning forringes med cirka 20 dB ved 2000 Hz.



HML METODEN

HML er en enkel metode, der angiver hvilket støjniveau, brugeren udsættes for inde under høreværnet. Når man kender typen af støj eller den eksakte støjstyrke, kan man vælge det korrekte høreværn ud fra HML-værdierne (høj-, mellem- og lavfrekvens støj). Jo højere HM-værdier desto bedre dæmpning af højfrekvensstøj, og jo højere ML-værdier desto bedre dæmpning af lavfrekvensstøj. Støjen, som man skal beskytte sig mod måles med en støjmåler i en dB(A) og dB(C) vægtning.

VÆLG DET RIGTIGE HOVEDVÆRN

- og brug det hele tiden.



Det er en misforståelse, at man skulle kunne "vænne sig" til støj. Den er farlig og det er derfor vigtigt at gøre sig helt klart, at høreværn skal anvendes hele tiden inden for de arbejdsområder, som sikkerhedstjenesten har angivet som "støjområder".

Eksempel

Den effektive dæmpning ved 2000 Hz reduceres fra cirka 40 dB til cirka 20 dB, hvis høreværnet bruges i 99% af tiden.





ROCKETS

MOLDEX

Specialdesignet øreprop af termoplast med lameller. En luftlomme i spidsen af øreproppen og den formede kant giver optimal komfort, og de bløde lameller slutter tæt til øregangen. Ørepropperne kan håndvaskes og genanvendes. Hygiejnisk opbevaring i lille plastlommepakning. HML = 31,26,24 og SNR = 30. EN 352-2.

Varenr	Beskrivelse	Pakn	Krt	Enhed	★
3867900	Moldex Rockets, par	1	50	Pakke	B
3867901	Moldex Rockets m/snor, par	1	50	Par	B
3867902	Moldex Rockets Detect m/snor, par	1	50	Par	B



PURA-FIT

MOLDEX

Pura-Fit skumprop af polyurethan, der giver efter og således danner en perfekt pasform. Sidder komfortabelt og presser ikke for voldsomt i øregangen. Gode dæmpningsegenskaber i støjende miljø. Universalstørrelse, pakket parvis. HML = 34,32,26 og SNR = 34. EN 352-2.

Varenr	Beskrivelse	Pakn	Krt	Enhed	★
3866000	Moldex Pura-Fit 200 x 1 par	1	10	Pakke	B
3866011	Moldex Pura-Fit dispenser m/500 par	1	5	Pakke	B



MELLOWS PLUGS

MOLDEX

Skumproppen af polyurethan til det mindre støjende arbejde. Dæmper så der stadig er mulighed for at føre samtale. Er pakket i poser, hver indeholdende et par propper. HML = 26,18,12 og SNR = 22. EN 352-2.

Varenr	Beskrivelse	Pakn	Krt	Enhed	★
3866020	Moldex MelLows plugs 200 x 1 par	1	10	Pakke	B
3866021	Moldex MelLows plugs dispenser m/250 par	1	10	Boks	B



SPARK PLUGS

MOLDEX

Naturformet skumprop af polyuretan der er "selvsiddende", og som ikke arbejder sig ud af øret. Behagelig glat overflade. Er pakket i poser, hver indeholdende et par propper. HML = 34,32,31 og SNR = 35. EN 352-2.

Varenr	Beskrivelse	Pakn	Krt	Enhed	★
3866190	Moldex Spark Plugs 200 x 1 par	1	10	Pakke	B
3866191	Moldex Spark Plugs m/snor 200 x 1 par	1	10	Pakke	B
3866192	Moldex Spark Plugs Pocket Pack, 4 stk	1	100	Æske	B
3866200	Moldex Spark Plugs dispenser m/250 par	1	10	Boks	B
99781201	Moldex Spark Plugs ørepropper dispenser 20 x 5 par	1	5	Styk	B

SPARK PLUGS DETECT

MOLDEX

Naturformet skumprop af polyuretan der er "selvsiddende", og som ikke arbejder sig ud af øret. Behagelig glat overflade. Er pakket i poser, hver indeholdende et par propper. Sporbar til brug i fødevarerindustrien. EN 352-2. HML = 34, 32, 31 og SNR = 35.



Varenr	Beskrivelse	Pakn	Krt	Enhed	★
3866194	Moldex Spark Plugs Detect m/snor, 200 par	1	10	Boks	B
3867903	Moldex Spark Plugs Detect dispenser m/500 par	1	5	Styk	B



TWISTERS TRIO CORD

Twisters Trio Cord ørepropper er specielt udformet, for at du nemmere kan få dem på plads i øregangen. De leveres med aftagelig snor og er fremstillet af et materiale, som gør, at propperne kan vaskes og genbruges. Leveres i praktisk etui for nem opbevaring, når propperne ikke er i brug. HML = 32,31,29 og SNR = 33. EN 352-2.

MOLDEX



Varenr	Beskrivelse	Pakn	Krt	Enhed	★
3867800	Moldex Twisters Trio Cord ørepropper	1	50	Par	B

TWISTERS CORD

Twisters Cord ørepropper specielt udformet for nemmere at få dem på plads i øregangen. Leveres med aftagelig, justerbar snor. HML = 34,30,28 og SNR = 34. EN 352-2.

MOLDEX



Varenr	Beskrivelse	Pakn	Krt	Enhed	★
3867810	Moldex Twisters Cord ørepropper m/justerbar snor	1	50	Par	B

JAZZ-BAND

Ørepropper på bøjle af polyuretan i universalstørrelse med nakkesnor, der giver endnu bedre komfort. Proppen slutter tæt om øregangens åbning. Leveres med et sæt reservepropper. HML = 25,19,18 og SNR = 23. EN 352-2.

MOLDEX



Varenr	Beskrivelse	Pakn	Krt	Enhed	★
3868000	Moldex Jazz-Band bøjlehøreværn	1	10	Pakke	B
3868056	Moldex løse propper t/Jazz/Wave-Band, 50 par	1	5	Boks	B

WAVE-BAND

Anatomisk designede ørepropper på bøjle der giver bevægelsesfrihed uden resonanslyde. Det komfortable høreværn har udskiftelige propper og med en vægt på 12 gram og et bøjletryk på kun 1,2 N, er det et ideelt høreværn til mange situationer. HML = 30,23,22 og SNR = 27. EN 352-2.

MOLDEX



Varenr	Beskrivelse	Pakn	Krt	Enhed	★
3868050	Moldex Wave-Band bøjlehøreværn	1	8	Styk	B
3868056	Moldex løse propper t/Jazz/Wave-Band, 50 par	1	5	Boks	B

VÆGHOLDER T/DISPENSER

Vægholder til Moldex dispenser 3866011, 3866021 og 3866200.

MOLDEX



Varenr	Beskrivelse	Pakn	Krt	Enhed	★
3866400	Moldex vægholder t/dispenser	1	5	Styk	B





M4

Robust ørekep af høj kvalitet. Metal hovedbøjle med luftpuder, der afgiver mindre varme og øger komforten. Let justerbare kopper i lavprofil design med god plads til ørerne. Lette og fleksible med lavt pres på hovedet. Tætningsringe af viskose elastisk skum, der fordeler trykket mod hovedet. Hele ørekoppen har glat overflade for nemmere rengøring. Eget til brug i mindre støjende miljøer. Vægt: 260 g. HML = 34,27,20 og SNR = 30. EN 352-1.

MOLDEX

Varenr	Beskrivelse	Pakn	Krt	Enhed	★
3869000	Moldex M4 ørekep	1	10	Styk	B



M5

Kraftig ørekep af høj kvalitet. Metal hovedbøjle med luftpuder, der afgiver mindre varme og øger komforten. Let justerbare kopper med god plads til ørerne. Lette og fleksible med lavt pres på hovedet. Tætningsringe af viskose elastisk skum, der fordeler trykket mod hovedet. Hele ørekoppen har glat overflade for nemmere rengøring. Meget høj dæmpningsværdi for højfrekvent støj. Eget til brug i moderat til kraftigt støjende miljøer, hvor der arbejdes med for eksempel håndværktøj. Vægt: 210 g. HML = 39,31,23 og SNR = 34. EN 352-1.

MOLDEX

Varenr	Beskrivelse	Pakn	Krt	Enhed	★
3869001	Moldex M5 ørekep	1	10	Styk	B



M6

Meget kraftig ørekep af høj kvalitet. Metal hovedbøjle med luftpuder, der afgiver mindre varme og øger komforten. Let justerbare kopper med god plads til ørerne og lavt pres på hovedet. Tætningsringe af viskose elastisk skum, der fordeler trykket mod hovedet. Hele ørekoppen har glat overflade for nemmere rengøring. Generelt høje dæmpningsværdier. Eget til brug i støjende miljøer, hvor der både er høj- og lavfrekvent støj. Vægt: 355 g. HML = 39,32,25 og SNR = 35. EN 352-1.

MOLDEX

Varenr	Beskrivelse	Pakn	Krt	Enhed	★
3869002	Moldex M6 ørekep	1	10	Styk	B

35
dB

34
dB

30
dB



SKUMPROP 303

Formstøbt PU-skumplast, fri for PVC. Proppen har en glat overflade som sikrer bedre hygiejne. Den koniske form giver bedre indsætning i øret. Findes i refill-poser til LS-400 dispenser. To størrelser: Small og large. HML = 32,27,23 og SNR = 30. EN 352-2.

Honeywell
THE POWER OF CONNECTED



Varenr	Beskrivelse	Pakn	Krt	Enhed	★
3719502	Honeywell 303/S skumprop, 200 x 1 par	1	10	Pakke	B
3874598	Honeywell 303/L skumprop, 200 x 1 par	1	10	Pakke	B
3866500	Honeywell 303/L skumprop refill 200 par	1	10	Pakke	B
3866503	Honeywell 303/S skumprop refill 200 par	1	10	Pakke	B

LASER LITE

Prop lavet i selvjusterende skum, der udvides, så øreproppen kan bruges af alle. Den T-formede kontur, letter håndteringen og øger komforten ved brug. Findes i refill poser til LS-400 dispenser og fås også med snor. HML = 34,32,31 og SNR = 35. EN 352-2.

Honeywell
THE POWER OF CONNECTED



Varenr	Beskrivelse	Pakn	Krt	Enhed	★
3874568	Honeywell Laser Lite 200 x 1 par	1	10	Pakke	B
3874580	Honeywell Laser Lite LS refill 200 par	1	10	Pakke	B

MULTIMAX

To størrelser i ét produkt. Forbedrer den individuelle pasform og forenkler lagerstyringen. Den bløde og smudsafvisende belægning forebygger ophobning af snavs. Den selvjusterende skum gør at øreproppen kan bruges af næsten alle. Findes i refill poser til LS-400 dispenser. HML = 33,32,32 og SNR = 35. EN 352-2.

Honeywell
THE POWER OF CONNECTED



Varenr	Beskrivelse	Pakn	Krt	Enhed	★
3874571	Honeywell MultiMax 200 x 1 par	1	10	Pakke	B
3874577	Honeywell MultiMax LS refill 200 par	1	10	Pakke	B

MAX

Verdens mest brugte øreprop i PU. Klokkeformen sikrer maksimal komfort og den bløde smudsafvisende belægning forebygger ophobning af snavs. Findes i refill poser til LS-400 dispenser. HML = 36,35,34 og SNR = 37. EN 352-2.

Honeywell
THE POWER OF CONNECTED



Varenr	Beskrivelse	Pakn	Krt	Enhed	★
3874574	Honeywell Max 200 x 1 par	1	10	Pakke	B
3874586	Honeywell Max LS refill 200 par	1	10	Pakke	B

AIRSOFT

Genanvendelige ørepropper af TPE. Fås uden og med snor, så de kan hænge om halsen. Avanceret luftlomme-design med fire støjblokerende lameller, der skaber en bedre forsegling af øregangen. Lavt pres og afrundede kanter, så man ikke føler proppen så tydeligt. Robust skaft, så proppen er nemt at indsætte og fjerne. Gode dæmpningsegenskaber. HML = 29,27,25 og SNR = 30. EN 352-2.

Honeywell
THE POWER OF CONNECTED



Varenr	Beskrivelse	Pakn	Krt	Enhed	★
3874590	Honeywell AirSoft flergangsoøreprop m/snor	1	100	Par	B





CLARITY

Genanvendelige ørepropper af silikone, monteret med snor og kan hænge om halsen. Bløde lameller sikrer god pasform og proppen kan sættes helt ind i øregangen uden at det går ud over komforten, selv ved lang tids brug. Leveres inklusiv praktisk opbevaringsboks. To størrelser: Large (blå) og small (grøn). Proppen kan rengøres med vand og sæbe efter brug. Clarity proppen har minimembran for ensartet dæmpning, der tydeliggør tale. HML = 24,19,17 og SNR = 22. EN 352-2.



Varenr	Beskrivelse	Pakn	Krt	Enhed	★
3874700	Honeywell Clarity flegangøreprop, L	1	10	Par	B
3874703	Honeywell Clarity flegangøreprop, S	1	10	Par	B

Honeywell
THE POWER OF CONNECTED



SMARTFIT

Det avancerede materiale i SmartFit indretter sig efter brugerens kropsvarme og tilpasser sig øregangens specielle form. Det sikrer uovertruffen komfort og en helt individuel pasform. Leveres med HearPack opbevaringsboks og et enestående aftageligt snorsystem. Proppen kan rengøres med vand og sæbe efter brug. HML = 32,27,23 og SNR = 30. EN 352-2.

Varenr	Beskrivelse	Pakn	Krt	Enhed	★
3874721	Honeywell SmartFit flegangøreprop	1	50	Par	B

Honeywell
THE POWER OF CONNECTED



FUSION

Genanvendelige ørepropper af silikone, der kan rengøres med vand og sæbe efter brug. Monteret med snor, så den kan hænge om halsen. Bløde lameller sikrer god pasform og proppen kan sættes helt ind i øregangen uden at det går ud over komforten, selv ved lang tids brug. Leveres inklusiv praktisk opbevaringsboks. To størrelser: Large (blå) og small (grøn). HML = 29,25,24 og SNR = 28. EN 352-2.



Varenr	Beskrivelse	Pakn	Krt	Enhed	★
3874728	Honeywell Fusion flegangøreprop, S	1	50	Par	B
3874727	Honeywell Fusion flegangøreprop, L	1	50	Par	B

Honeywell
THE POWER OF CONNECTED



QUIET

Quiet har en patenteret fast form, der ikke skal presses, hvilket gør den nem at håndtere og isætte. Proppen har indbygget isættelsestap og kan rengøres med vand og sæbe efter brug. Findes i refill-poser til LS-400 dispenser. Leveres i opbevaringsæske. HML = 29,25,23 og SNR = 28. EN 352-2.

Varenr	Beskrivelse	Pakn	Krt	Enhed	★
3874733	Honeywell Quiet flegangøreprop m/snor	1	50	Par	B
3874736	Honeywell Quiet flegangøreprop u/snor	1	50	Par	B

Honeywell
THE POWER OF CONNECTED



PERCAP

Genanvendelig øreprop på bøjle. Propper af blød PU-skumplast. Slutter tæt om øregangens åbning. Kan bæres over hovedet, under hagen og bag nakken. Kan foldes og være i lommen. Vejer kun 10 gram. HML = 27,20,18 og SNR = 24. EN 352-2.

Varenr	Beskrivelse	Pakn	Krt	Enhed	★
3735200	Honeywell PerCap bøjlehøreværn	1	10	Styk	B

Honeywell
THE POWER OF CONNECTED

CLARITY C1

Allround ørekep med lineær dæmpning og bedre talegengivelse end normale høreværn. Gaffelbøjle med lavt, ensartet bøjletryk og issebånd med ventilation. Let ørekep med brede tætningsringe og højdejusterbar teleskopbøjle. Vægt: 177 g. Hjelmørekep har 30 mm adaptere. Kan kombineres med Centurion hjelmudstyr. Ørekep: HML = 24,22,20 og SNR = 25. Hjelmørekep: HML = 26,23,19 og SNR = 26. EN 352-1, EN 352-3.



Varenr	Beskrivelse	Pakn	Krt	Enhed	★
3872515	Honeywell Clarity C1 ørekep	1	10	Styk	B
3872524	Honeywell Clarity C1H hjelmørekep m/30 mm adapter	1	10	Styk	B

CLARITY C2

Sammenklappelig allround ørekep til situationer, hvor der af og til anvendes høreværn. Har lineær dæmpning og bedre talegengivelse end normale høreværn. Kompakt, snavsbeskyttende design med foldbar gaffelbøjle for lavt, ensartet bøjletryk. Brede, komfortable tætningsringe og højdejusterbar teleskopbøjle. Vægt: 190 g. HML = 25,24,19 og SNR = 26. EN 352-1.



Varenr	Beskrivelse	Pakn	Krt	Enhed	★
3872530	Honeywell Clarity C2 foldbar ørekep	1	10	Styk	B

CLARITY C3

Ørekep til kraftig, lavfrekvent støj. Har lineær dæmpning og bedre talegengivelse end normale høreværn, samt gaffelbøjle med lavt, ensartet bøjletryk. Ørekeppen har ligeledes issebånd med ventilation, brede tætningsringe, god plads i kopperne og højdejusterbar teleskopbøjle. Vægt: 300 g. HML = 31,32,29 og SNR = 33. EN 352-1.



Varenr	Beskrivelse	Pakn	Krt	Enhed	★
3872521	Honeywell Clarity C3 ørekep	1	10	Styk	B

CLARITY C2 FOLDBAR

- Sammenklappelig allround ørekep
- Brede, komfortable tætningsringe
- Højdejusterbar teleskopbøjle
- Vægt: 190 g.





SYNC RADIO

Sync ørekep med digital FM/AM tuning, LCD display og automatisk søgefunktion. Volumen hukommelse sikrer samtidigt, at lyd output er begrænset til 82 dB(A). Med AUX indgang så MP3 afspillere, smartphones med mere kan tilsluttes. 3,5 mm kabel medfølger. 111 timers drift på 2 AA batterier. Vægt: 370 g. HML = 29,27,23 og SNR = 29. EN 352-1, EN 352-6, EN 352-8.

Honeywell
THE POWER OF CONNECTED

Varenr	Beskrivelse	Pakn	Krt	Enhed	★
3866456	Honeywell Sync Radio ørekep	1	5	Styk	A
3866457	Honeywell Sync Radio Hi-Viz ørekep	1	5	Styk	A



SYNC ELECTO

Som Sync Radio men udbygget med elektronisk medhør, der muliggør samtale under brug. Retningsbestemte mikrofoner opfanger og forstærker lyd fra omgivelserne op til 82 dB. Separate knapper til justering af radiolyd og lyd fra omgivelserne. Volumen hukommelse. AUX indgang til for eksempel MP3 afspillere. 3,5 mm kabel medfølger. 101 timers drift på 2 AA batterier. Vægt: 364 g. Hjelmorekep inklusiv 30 mm adaptere. Vægt: 364 g. Ørekep: HML = 29,27,23 og SNR = 29. Hjelmorekep: HML = 30,26,21 og SNR = 29. EN 352-1, EN 352-3, EN 352-6, EN 352-8.

Honeywell
THE POWER OF CONNECTED

Varenr	Beskrivelse	Pakn	Krt	Enhed	★
3866458	Honeywell Sync Electo ørekep	1	5	Styk	A
3866459	Honeywell Sync Electo hjelmorekep m/30 mm adaptere	1	5	Styk	A



IMPACT SPORT

Diskret grøn ørekep udviklet til jagt. Koppen er tynd og smidig, så den ikke er i vejen, når skytten med en riffel lægger an til skud. Elektronisk medhør med automatisk lydbegrænsning ved 82 dB(A) muliggør samtale, mens der skydes i omgivelserne. Højtalerne med stereolyd forstærker lyden, og de retningsbestemte mikrofoner hjælper med at tydeliggøre lyden fra dyr. Ørekeppen har AUX-indgang for MP3 afspiller eller radio, samt automatisk strømsparefunktion som sikre en lang batterilevetid på cirka 700 timer. Vægt: 324 g. HML = 30,25,20 og SNR = 25. EN 352-1, EN 352-4.

Honeywell
THE POWER OF CONNECTED

Varenr	Beskrivelse	Pakn	Krt	Enhed	★
3872715	Honeywell Impact Sport ørekep m/medhør	1	5	Styk	A



SYNC WIRELESS ELECTO

Kvalitets hørevern med elektronisk bluetooth/radio og støjreducerende mikrofon, som gør det muligt at kommunikere i støjfyldte omgivelser. Retningsbestemte stereomikrofoner opfanger og forstærker lyd fra omgivelserne op til 82 dB. Tag telefonopkald direkte med høreværnet eller livestream musik. Separate knapper til justering af telefonlyd og lyd fra omgivelserne. Batterilevetid (2 x AA) cirka 50 timer. HML = 30, 27, 23 og SNR = 30. EN 352-1, EN 352-4, EN 352-8.

Honeywell
THE POWER OF CONNECTED

Varenr	Beskrivelse	Pakn	Krt	Enhed	★
3872721	Honeywell Sync Wireless Electo aktivt hørevern, BT & radio	1	6	Styk	B



HYGIEJNESÆT T/C3

Skumpuder og tætningsringe til C3 ørekopper.

Honeywell
THE POWER OF CONNECTED



Varenr	Beskrivelse	Pakn	Krt	Enhed	★
3874000	Honeywell hygiejnesæt t/C3	1	10	Sæt	B

HYGIEJNESÆT T/IMPACT

Skumpuder og tætningsringe til Impact ørekopper.

Honeywell
THE POWER OF CONNECTED



Varenr	Beskrivelse	Pakn	Krt	Enhed	★
3874003	Honeywell hygiejnesæt t/Impact	10	10	Par	B

HYGIEJNESÆT T/SYNC RADIO & ELECTO

Forlæng levetiden af dine ørekopper med et nyt hygiejnesæt. Beregnet til Impact Sport, Sync radio og Sync Electro høreværn. Sættet består af et par skumpuder og et par tætningsringe, som nemt kan sættes på høreværnet.

Honeywell
THE POWER OF CONNECTED



Varenr	Beskrivelse	Pakn	Krt	Enhed	★
3874004	Honeywell hygiejnesæt t/Impact Sport, Sync Radio & Sync Electro	10	10	Par	B





ULTRAFIT

Genanvendelig øreprop der passer alle. Kan vaskes igen og igen. Fremstillet af silikone. Bløde lameller giver god pasform. Kan indsættes helt inde i øregangen. Trykker ikke i øret. Høj komfort selv ved lang tids brug. Høje dæmpningsværdier. HML = 33,28,25 og SNR = 32. EN 352-2.



Varenr	Beskrivelse	Pakn	Krt	Enhed	★
3874712	3M UltraFit øreprop	1	50	Par	A



EAR CLASSIC

Klassisk øreprop af cylinderformet formstøbt skumplast. Blød og komfortabel hele dagen. Enkeltvist pakket i papæske. Ru overflade for bedre fæste i øret. HML = 30,24,22 og SNR = 28. EN 352-2.



Varenr	Beskrivelse	Pakn	Krt	Enhed	★
3874536	3M EAR Classic ørepropper, 250 x 1 par	1	8	Pakke	B



1100 ØREPROP

Klassisk PU skumprop, der rulles sammen og indsættes i øregangen. Trykker ikke ubehageligt. Glat smudsafvisende overflade. Konisk design sikrer god tilpasning. Høje dæmpningsværdier. HML = 37,34,31 og SNR = 37. EN 352-2.



Varenr	Beskrivelse	Pakn	Krt	Enhed	★
3874592	3M 1100 øreprop 200 x 1 par	1	5	Pakke	B



EAR SOFT YELLOW NEON

Formstøbt PU-skumplast, fri for PVC. Meget høj komfort. Glat overflade sikrer bedre hygiejne. Konisk form giver bedre indsætning i øret. HML = 34,34,31 og SNR = 36. EN 352-2.



Varenr	Beskrivelse	Pakn	Krt	Enhed	★
3874539	3M EAR Soft YN ørepropper, 250 x 1 par	1	10	Pakke	B
3874548	3M EAR Soft YN One-Touch bowle, 500 par	1	4	Styk	B



CABOFLEX

Genanvendelige ørepropper på bøjle. Ideel til brug i og uden for støj, da bøjlen nemt kan hænge om halsen, når den ikke er i brug. Vaffel formet prop, der går ind i øre-gangen og blokerer. Bøjlen kan sidde under hagen eller bagom hovedet. Silikone spidser på propperne for mere effektiv forsegling og god støjdemning. HML = 25,17,15 og SNR = 21. EN 352-2.



Varenr	Beskrivelse	Pakn	Krt	Enhed	★
3872570	3M CaboFlex bøjlehøreværn	1	40	Styk	B

EARCAP

Den mest kendte genanvendelige øreprop på bøjle. Propper af blød PU-skumplast. Slutter tæt om øregangens åbning. Bæres under hagen eller bag nakken. Vejer kun 8 g. HML = 27,19,17 og SNR = 23. EN 352-2.



Varenr	Beskrivelse	Pakn	Krt	Enhed	★
3874900	3M EARCap bøjlehøreværn	1	40	Par	B
3874903	3M løse propper t/EARCap/FlexiCap, 10 par	1	50	Pakke	B

HAR DU STYR PÅ AT SÆTTE ØREPROPPER I?

01 Rul proppen og løft op i øret

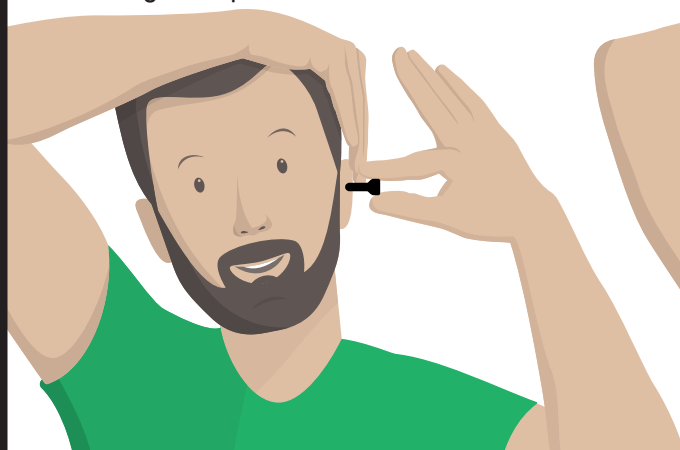

02 Hold 5 sek.



03 Ok!



04 Forkert!





PELTOR X1

Ny serie af høreværn. X1 er til let industristøj. Har lette formstøbte ørekopper med lav profil samt bløde og brede dæmpningspuder, der reducerer pres omkring ørerne. Elektrisk isoleret hovedbøjle med indbygget trådbøjle, der giver et konstant tryk. Lav vægt på 184 g. Egned til for eksempel græsslåning og boremaskiner. Hjelmørekop inklusiv 30 mm adaptere. Ørekep: HML = 32,24,16 og SNR = 27. Hjelmørekep: HML = 30,23,15 og SNR = 26. EN 352-1, EN 352-3.



Varenr	Beskrivelse	Pakn	Krt	Enhed	★
3872600	3M X1 ørekep	1	10	Styk	B
3872603	3M X1 hjelmørekep m/30 mm adapter	10	10	Styk	B



PELTOR X2

Ny serie af høreværn. X2 er til beskyttelse mod moderat til højt støjniveau. Formstøbte ørekopper med lav profil. Bløde og brede dæmpningspuder, der reducerer pres omkring ørerne. Elektrisk isoleret hovedbøjle med indbygget trådbøjle, der giver et konstant tryk. Vægt: 220 g. Egned til bygge- og anlægsarbejde samt produktion. Hjelmørekep inklusiv 30 mm adaptere. Ørekep: HML = 34,29,20 og SNR = 31. Hjelmørekep: HML = 33,28,19 og SNR = 30. EN 352-1, EN 352-3.



Varenr	Beskrivelse	Pakn	Krt	Enhed	★
3872606	3M X2 ørekep	1	10	Styk	B
3872609	3M X2 hjelmørekep m/30 mm adapter	10	10	Styk	B



PELTOR X3

Ny serie af høreværn. X3 er til beskyttelse mod kraftig støj. Formstøbte ørekopper med bløde og brede dæmpningspuder, der reducerer pres omkring ørerne. Elektrisk isoleret hovedbøjle med indbygget trådbøjle, der giver et konstant tryk. Vægt: 245 g. Egned til for eksempel skovbrug, lufthavne, maskinteknik og tung industri. Hjelmørekep inklusiv 30 mm adaptere. Ørekep: HML = 35,30,25 og SNR = 33. Hjelmørekep: HML = 34,30,24 og SNR = 32. EN 352-1, EN 352-3.



Varenr	Beskrivelse	Pakn	Krt	Enhed	★
3872612	3M X3 ørekep	1	10	Styk	B
3872615	3M X3 hjelmørekep m/30 mm adapter	10	10	Styk	B



PELTOR X4

Ny serie af høreværn. X4 er til beskyttelse mod kraftig støj. Opnår samme dæmpning som X3 men med en slim-line formstøbt ørekopper, der kun vejer 234 g. Har bløde og brede dæmpningspuder, der reducerer pres omkring ørerne. Elektrisk isoleret hovedbøjle med indbygget trådbøjle, der giver et konstant tryk. Ideel til brug i industrien. Hjelmørekep inklusiv 30 mm adaptere. Ørekep: HML = 36,30,22 og SNR = 33. Hjelmørekep: HML = 36,30,21 og SNR = 32. EN 352-1, EN 352-3.



Varenr	Beskrivelse	Pakn	Krt	Enhed	★
3872618	3M X4 ørekep	1	10	Styk	B
8195055	3M X4 hjelmørekep m/30 mm adapter & bøjler i composit	1	5	Styk	B



PELTOR X5

Ny serie af høreværn. X5 er til beskyttelse mod ekstremt kraftig støj, som ofte kræver dobbelt beskyttelse. Formstøbte ørekopper med bløde og brede dæmpningspuder, der reducerer pres omkring ørerne. Elektrisk isoleret hovedbøjle med indbygget trådbøjle, der giver et konstant tryk. Egned til for eksempel stenbrydning, papirfabrikker og gasturbiner. Ørekep: HML = 37,35,27 og SNR = 37. Hjelmørekep: HML = 36,34,26 og SNR = 36. EN 352-1, EN 352-3.



Varenr	Beskrivelse	Pakn	Krt	Enhed	★
3872624	3M X5 ørekep	1	10	Styk	B

PELTOR OPTIME I

Allround høreværn til let industristøj. Smal profil med god plads til ørerne og brede, bløde tætningsringe. Højdejusterbare kopper og en bred, polstret issebøjle af rustfrit fjederstål. Vægt: 180 g, HML = 32,25,15 og SNR = 27.
Hjelmørekep: Vægt 205 g, HML = 32,23,15 og SNR = 27.
EN 352-1, EN 352-3.

3M

Varenr	Beskrivelse	Pakn	Krt	Enhed	★
3872533	3M Optime I ørekep	1	20	Styk	B
3872536	3M Optime I ørekep, nakkebøjle	1	20	Styk	B
3872542	3M Optime I hjelmørekep m/30mm adapter	1	20	Styk	B
3872548	3M Optime I Hi-Viz ørekep	1	20	Styk	B
3872545	3M Optime I Hi-Viz hjelmørekep, 30 mm	1	10	Styk	B

PELTOR OPTIME II

Til krævende industristøj. Brede tætningsringe med væske og skum samt ventilationskanaler og blødt folie. Kopperne er højdejusterbare og har en bred, polstret issebøjle af rustfrit fjederstål. Fås også med foldbar bøjle og nakkebøjle. Vægt: 210 g. Hjelmørekep inklusiv 30 mm adaptere. Vægt: 235 g.
Ørekep: HML = 34,29,20 og SNR = 31. Hjelmørekep: HML = 34,28,19 og SNR = 30.
EN 352-1, EN 352-3.

3M

Varenr	Beskrivelse	Pakn	Krt	Enhed	★
3872554	3M Optime II ørekep	1	20	Styk	B
3872581	3M Optime II hjelmørekep m/30mm adapter	1	20	Styk	B
3872575	3M Optime II ørekep, nakkebøjle	1	20	Styk	B
3872578	3M Optime II ørekep, foldebøjle	1	20	Styk	B
3872551	3M Optime II hjelmørekep Hi-Viz m/30 mm adapter	1	20	Styk	B

PELTOR OPTIME III

Til ekstremt støjrige miljøer hvor maksimal høj- og lavfrekvensdæmpning er et krav. De højdejusterbare kopper har dobbeltskal for mindre resonans og brede, bløde tætningsringe med skumfyld. Bred, polstret issebøjle af rustfrit fjederstål fuldender oplevelsen. Vægt: 285 g. Hjelmørekep inklusiv 30 mm adaptere. Vægt: 235 g.
Ørekep: HML = 40,32,23 og SNR = 35. Hjelmørekep: HML = 40,32,22 og SNR = 34.
EN 352-1, EN 352-3.

3M

Varenr	Beskrivelse	Pakn	Krt	Enhed	★
3872557	3M Optime III ørekep	1	20	Styk	B
3872560	3M Optime III ørekep, nakkebøjle	1	20	Styk	B
3872563	3M Optime III hjelmørekep m/30mm adapter	1	20	Styk	B
3872566	3M Optime III hjelmørekep Hi-Viz m/30 mm adapter	1	20	Styk	B

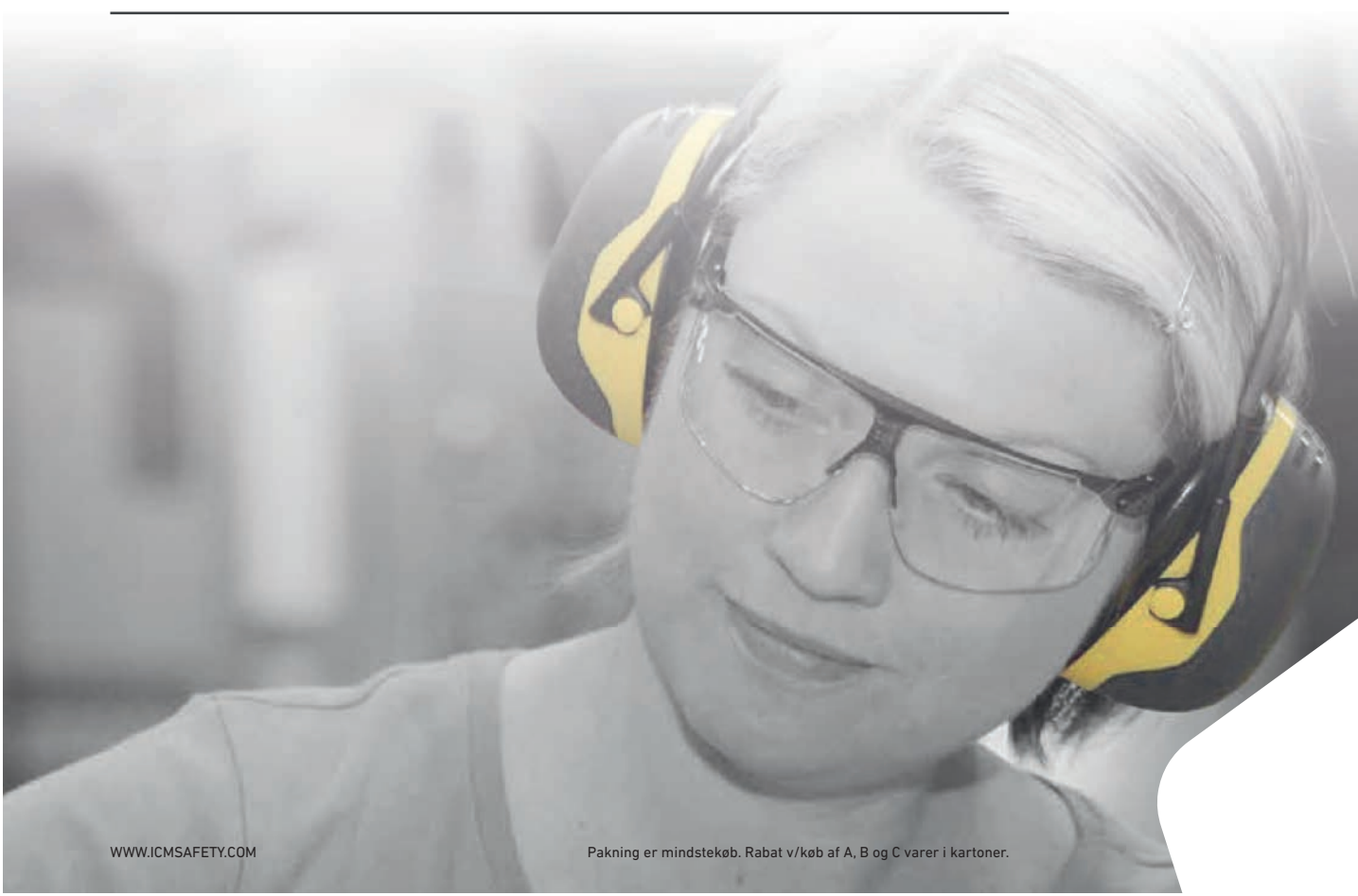



PELTOR PROTAC III

Niveauafhængige høreværn, som forstærker omgivelsernes lyde og samtidigt dæmper for høje og pludselige lyde. Stemmeguidet menu, som gør det nemt at indstille funktionerne. Med 3,5 mm stereoindgang for tilslutning af mobil, iPod og andre enheder. Bruger 2 x AA batterier. HML = 33,28,21 og SNR = 31. EN 352-2, 352-1.

Varenr	Beskrivelse	Pakn	Krt	Enhed	★
4134028	3M Peltor Protac III høreværn m/hovedbøjle	1	10	Styk	B
4134026	3M Peltor Protac III høreværn t/hjelm	1	10	Styk	B



PELTOR SPORTTAC

Skytteørekep med elektronisk medhør, der muliggør samtale, mens hørelsen beskyttes. Med AUX indgang for radioenhed med volumenbegrænsning ved 82 dB(A). Lydforstærkning og mikrofonplacering med retningsbestemt hørelse sikrer god orienteringssans. Cirka 600 timers driftstid med 2 x AAA batterier. Vægt: 318 g. HML = 29,23,16 og SNR = 26. EN 352-1, EN 352-4.

Varenr	Beskrivelse	Pakn	Krt	Enhed	★
3872803	3M SportTac ørekep t/jagt	1	10	Styk	A



PELTOR WORKTUNES

Ørekopper med indbygget antenne og FM-radio med stemmeguide, som kan gemme op til fem stationer. Med 3,5 mm stereoindgang (begrænset til 82 dB). Dual Shell design beskytter elektronikken mod fugt på både inder- og ydersiden. Batterilevetid: Cirka 40 timer (2 x AA batterier). Vægt: 351 g. inklusiv batterier. HML = 33,28,22 og SNR = 32. EN 352-1.

Varenr	Beskrivelse	Pakn	Krt	Enhed	★
3872840	3M Peltor WorkTunes Pro FM-radio ørekopper	1	5	Styk	A



PELTOR ALERT

Ørekep med FM/AM-stereoradio og elektronisk medhør. Med frekvensfilter for bedre lyd kvalitet, retningsbestemt hørelse og AUX indgang. Fås også med genopladeligt NiMH batteri. Batterilevetid: Cirka 100 timer (2 x AA batterier). Vægt: 440 g. inklusiv batterier. HML = 31,29,24 og SNR = 32. EN 352-1, EN 352-3, EN 352-4.

Varenr	Beskrivelse	Pakn	Krt	Enhed	★
3872845	3M Alert ørekep m/radio + medhør	1	10	Styk	A



PELTOR WORKTUNES PRO

Ørekopper til montering på sikkerhedshjelme er designet med FM-radio. Med Dual Shell design ligger elektronikken på ydersiden af ørekopperne, hvilket beskytter elektronikken bedre mod fugt og sved. AUX indgang til smartphone eller MP3. Batteritid: Cirka 40 timer (2 x AA batterier). Vægt: 369 g. HML = 33,28,21 og SNR = 31. EN 352-3.

Varenr	Beskrivelse	Pakn	Krt	Enhed	★
3872846	3M Peltor WorkTunes Pro FM-radio hjelmørkopper	1	10	Styk	A



PELTOR LITECOM PLUS

Kommunikationshørevern med niveuafhængig mikrofon, der medtager omgivelss lyd, så man kan føre en samtale med andre uden LiteCom.

Genopladeligt Li-Ion batteri med cirka 20 timers driftstid.

Vægt: 464 g. inklusiv batterier. Hjelmørekep inklusiv 30 mm adaptere. Vægt: 491 g.

Ørekep: HML = 35,32,25 og SNR = 34 Hjelmørekep: HML = 34,30,23 og SNR = 33.

EN 352-1, EN 352-3, EN 352-4, EN 352-6.



Varenr	Beskrivelse	Pakn	Krt	Enhed	★
3872826	3M LiteCom Plus PMR 446 ørekep	1	1	Styk	D
3872831	3M LiteCom Plus PMR 446 hjelmørekep m/30 mm adaptere	1	1	Styk	D

PELTOR WS LITECOM PRO III

Hi-Viz elektronisk kommunikationshørevern med integreret analog og digital to-vejsradio, som muliggør kommunikation mellem medarbejdere med hørevern på.

Bluetooth MultiPoint-funktion, AUX indgang og aktiv niveuafhængig støjbegrænsning. Støjreducerende, vandtæt mikrofon (IP68). Mulighed for stemmestyring (VOX). Push To Listen (PTL) for simpel aktivering af medhørfunktion.

Op til 11 timers drift med genopladeligt Peltor ACK081 batteri. Vægt: 490 g.

HML = 34,31,25 og SNR = 33. EN352-1.



Varenr	Beskrivelse	Pakn	Krt	Enhed	★
3872625	3M Peltor WS LiteCom Pro III GB hørevern hovedbånd	1	1	Styk	D
3872626	3M Peltor WS LiteCom Pro III GB hjelmørekep	1	1	Styk	D

PELTOR WS ALERT XP

Niveuafhængigt hørevern, så du bedre kan høre dine omgivelser og vigtige signaler såsom alarmer. Bluetooth funktion gør det nemt at tage imod opkald i støjende miljøer, så du ikke behøver at afbryde arbejdet. Stemmestyring guide for en

brugervenlig betjening og boom-mikrofon, der muliggør klar tale i selv støjende miljøer. Med opdateret software, som forbedrer støjdæmpningen. Genopladeligt

hørevern, som slukker automatisk efter fire timers inaktivitet. To stk AA batterier med >78 timers driftstid. Ørekep: HML = 35,26,18 og SNR = 30.

Hjelmørekep: HML = 34,27,18 og SNR = 30. EN352-1, EN352-3.



Varenr	Beskrivelse	Pakn	Krt	Enhed	★
3872859	3M Peltor WS Alert XP ørekep hovedbøjle	1	1	Styk	D
3872880	3M Peltor WS Alert XP hørevern t/hjelmmontering	1	1	Styk	D

PELTOR WS ALERT XP FRA 3M

- Fås med hovedbøjle og til hjelmmontering.
- Forbind til eksterne enheder ved hjælp af Bluetooth® for håndfrie opkald og streaming af musik, radio, podcasts med mere.
- Støjdæmpende boom-mikrofon sørger for klar og tydelig tale i støjfyldte miljøer.
- Niveuafhængigt hørevern, som hjælper dig med at kommunikere med kollegaer og høre dine omgivelser.
- Indbygget FM radio.





PELTOR BLUETOOTH ADAPTER T/X-SERIEN

Tag et smart valg ved at vælge 3M PELTOR Wireless Communication Accessory, og beskyt din hørelse uden at gå på kompromis med muligheden for at kunne kommunikere beskyttet og sikkert. Trådløs bluetooth teknologi og støjdæmpende mikrofon. Kan samles på få sekunder. 8 timers tale-/streamingtid, og kan også anvendes i barske miljøforhold (IP54). Nem en-knaps-betjening.

Varenr	Beskrivelse	Pakn	Krt	Enhed	★
3134052	3M Peltor BT adapter t/X-serien	1	10	Styk	B

HYGIEJNESÆT T/PELTOR X-SERIEN

Hygiejnesæt til Peltor X1 høreværn.



Varenr	Beskrivelse	Pakn	Krt	Enhed	★
3134046	3M hygiejnesæt t/Peltor X1 høreværn	1	10	Styk	B
3134047	3M hygiejnesæt t/Peltor X2 høreværn	1	10	Styk	B
3134044	3M hygiejnesæt t/Peltor X3 høreværn	1	10	Styk	B
3134049	3M hygiejnesæt t/Peltor X4 høreværn	1	10	Styk	B
3134048	3M hygiejnesæt t/Peltor X5 høreværn	1	10	Styk	B

HY79

Tætningsringe og skumindsatser.



Varenr	Beskrivelse	Pakn	Krt	Enhed	★
3874018	3M hygiejnesæt t/Select, Alert, LiteCom, Tactical	1	10	Styk	B

HYGIEJNESÆT T/OPTIME

Hygiejnesæt til Optime-serien.



Varenr	Beskrivelse	Pakn	Krt	Enhed	★
3874021	3M hygiejnesæt t/Optime I	1	20	Par	B
3874024	3M hygiejnesæt t/Optime II & H31	1	20	Par	B
3874027	3M hygiejnesæt t/Optime III	1	20	Styk	B

HYGIEJNESÆT T/SPORTTAC

Hygiejnesæt til Peltor kommunikationheadsets. Gør dem mere komfortable og hygiejniske. Sættet indeholder to udskiftelige skumindsatse og tætningsringe. Forlænger levetiden for dine høreværn. Æske med 20 sæt.



Varenr	Beskrivelse	Pakn	Krt	Enhed	★
3874039	3M Peltor hygiejnesæt t/SportTac	1	10	Styk	B



SOWEI COM MONO

Sivantos formstøbte hørevern, som er individuelt tilpasset. Denne model er specielt tilpasset til brug sammen med ETYBLU Bluetooth headset. Findes med 5 forskellige dæmpningsfiltre. EN 352-2. *Bemærk: Sælges stykvis.*



Varenr	Beskrivelse	Pakn	Krt	Enhed	★
3866467	Sivantos Soweï COM mono hørevern	1	-	Styk	
3866468	Sivantos ETYBLU bluetooth mono headset u/øreprop	1	-	Styk	

SOWEI FREE

SOWEI Free hørevern, individuelt formstøbte hørevern. Perfekt pasform og høj komfort ved længerevarende brug. Dæmper larm fra for eksempel motorer og maskiner, men gør det stadig muligt, at føre samtaler og opfatte alarmtoner. EN 352-2.



Varenr	Beskrivelse	Pakn	Krt	Enhed	★
3866469	Sivantos Soweï Free industrihørevern	1	-	Styk	

SOWEI SLEEP

Soweï Sleep er formstøbte, bløde ørepropper, der sidder sikkert i ørerne. De laves efter aftryk af den enkeltes øre og er derfor behageligere at have på over længere tid, end andre propper. De kan også bruges af dem, der ligger på siden og sover. Propperne er desuden designet til at dæmpe omgivende lyde, som for eksempel snorken, trafiklarm og musik. Fremstillet i biokompatibelt silikone. Kan fås i blandt andet farverne: Transparent, blå, rød, sort og lilla. Gribehåndtag kan leveres efter ønske.



Varenr	Beskrivelse	Pakn	Krt	Enhed	★
3866470	Sivantos Soweï Sleep soveprop	1	-	Styk	

SOWEI WORK

SOWEI Work med håndtag er det effektive hørevern til industri, håndværk og institutioner. Det bløde materiale betyder, at høreværnet sidder behageligt i øret. Høreværnet laves efter et aftryk af den enkelte medarbejders ører og sidder derfor perfekt i øret. Filtret udvælges efter den enkeltes støjbelastning og passer derfor til arbejdssituationen. SNR = 15-23-26-28 alt efter filter. EN 352-2.



Varenr	Beskrivelse	Pakn	Krt	Enhed	★
3866471	Sivantos Soweï WORK hørevern	1	-	Styk	

SECUREEAR

Et aktivt hørevern som effektivt dæmper kraftige og pludselige lyde, samtidig med at svage lyde og tale forstærkes. Proppen sidder diskret og skjult i øregangen, og der er mulighed for forbindelse til kommunikationsudstyr. Fremstilles i akryl plast. EN 352-2.



Varenr	Beskrivelse	Pakn	Krt	Enhed	★
3866454	Sivantos SecureEar hørevern	1	-	Styk	



SC1

SC1 er et par sort/grønne ørekopper fra KASK til montering på sikkerhedshjelm ved hjælp af en bajonet adapter. Ørekopperne er beregnede til generelt industriarbejde med lavt til middel støjniveau (dB) og med middel til høj frekvens. De er ikke-ledende og er godkendt til brug med KASK hjelme. Universel 30 mm indgang. Vægt: 250 g. HML = 27,23,16 og SNR = 25. EN 352-3.

Varenr	Beskrivelse	Pakn	Krt	Enhed	★
3868310	KASK SC1 hjelmørekopper	1	20	Par	B



SC2

SC2 er et par sort/gule ørekopper til montering på sikkerhedshjelm ved hjælp af en bajonet adapter. De er beregnede til arbejde med middel til højt støjniveau (dB) og med høj frekvens, som for eksempel bygningskonstruktion, industriområder, produktionsområder og landbrug. De er ikke-ledende og er godkendt til brug med KASK hjelme. Universel 30 mm indgang. Vægt: 271 g. HML = 31,27,19 og SNR = 29. EN 352-3.

Varenr	Beskrivelse	Pakn	Krt	Enhed	★
3868320	KASK SC2 hjelmørekopper	1	20	Par	B



SC3

SC3 er et par sort/orange ørekopper fra KASK til montering på sikkerhedshjelm ved hjælp af en bajonet adapter. De er ikke-ledende og er godkendt til brug med KASK hjelme. De er beregnede til miljøer med et middel til højt støjniveau (dB), men er særligt gode til lavfrekvensstøj og i meget støjende miljøer som for eksempel i lufthavne eller ved brug af pneumatiske boremaskiner. Universel 30 mm indgang. Vægt: 300 g. HML = 32,29,21 og SNR = 31. EN 352-3.

Varenr	Beskrivelse	Pakn	Krt	Enhed	★
3868330	KASK SC3 hjelmørekopper	1	20	Par	B

KASK ØREKOPPER

Denne serie af hjelmørekopper fra KASK byder på tre farvekodede varianter med bajonet-adapter. Hjelmørekopperne tilpasses til brugerens hoved med den indbyggede teleskopstang. De forskellige farver indikerer beskyttelsesgraden.

LAV TIL MIDDEL
støjniveau
MIDDEL TIL HØJ
frekvens



MIDDEL TIL HØJ
støjniveau
HØJ
frekvens



MIDDEL TIL HØJ
støjniveau
LAV
frekvens



SORDIN EXC T/HJELM

All-round ørekop med fremragende dæmpning og maksimal plads til ørerne inde i koppen. Modellen til hjelmontering har et patenteret fjederdesign, der giver lav trykspænding og komfort på højt niveau. Et professionelt høreværn, der er behageligt at bruge hele dagen. Leveres også til hjelm inklusiv 30 mm adapter. Vægt: 218 g. HML = 29,23,15 og SNR = 26. EN 352-3.



Varenr	Beskrivelse	Pakn	Krt	Enhed	★
3870021	MSA Sordin EXC hjelmørekop m/30 mm adapter	1	20	Styk	B

LEFT/RIGHT HIGH

Et sæt ørekopper, der er designet, så de passer til alle øreformer. Issebøjlen er konstrueret ud fra erkendelsen af, at ørerne ikke sidder symmetrisk på hovedet. Specialdesignede, skrånede ørekopper, der følger ørets form og placering. Ekstra bløde og behagelige tætningsringe. HML = 33,31,23 og SNR = 33. EN 352-1.



Varenr	Beskrivelse	Pakn	Krt	Enhed	★
3872003	MSA left/RIGHT High ørekop, hvid	1	20	Styk	B
3872102	MSA left/RIGHT High t/hjelm, hvid	1	20	Styk	B
3899002	MSA left/RIGHT High hygiejnesæt	1	20	Styk	B

LEFT/RIGHT MEDIUM

Et sæt ørekopper, der er designet, så de passer til alle øreformer. Issebøjlen er konstrueret ud fra erkendelsen af, at ørerne ikke sidder symmetrisk på hovedet. Specialdesignede, skrånede ørekopper, der følger ørets form og placering. Ekstra bløde og behagelige tætningsringe. HML = 32,26,17 og SNR = 28. EN 352-1, EN 352-3.



Varenr	Beskrivelse	Pakn	Krt	Enhed	★
3872004	MSA left/RIGHT ørekop, medium, gul	1	20	Styk	B
3872005	MSA left/RIGHT ørekop, medium, blå	1	20	Styk	B
3872006	MSA left/RIGHT ørekop, medium, hvid	1	20	Styk	B
3899001	MSA left/RIGHT hygiejnesæt, medium	1	20	Styk	B



MSA LEFT/RIGHT WW

TAL I TELEFON MED DIT HØREVÆRN PÅ

Der har aldrig været mere sikkerhed forbundet med at holde kontakten. Med Wireless World høreværn behøver du ikke længere at fjerne dit høreværn for at tage et opkald. Du kan samtidigt forbinde enheden til din smartphone og streame musik, podcasts, radio med mere i høj kvalitet via bluetooth.

FØLGER ØRENES FORM

Ørekoppernes design er baseret på de populære left/RIGHT ørekopper fra MSA, som er udformet til at følge ørenes form og placering på hovedet. Dermed er der taget højde for, at ørene ikke nødvendigvis sidder symmetrisk på hovedet og kan have forskellige former.

BRUGERVENLIG OG NEM AT BETJENE

Høreværnet findes både som ørekop og hjelmørekop. Knapperne på siden af ørekoppen gør det nemt at betjene enheden og den stemmestyrede guide, som findes på 23 sprog, fjerner behovet for at skulle tage ørekoppen af, hvis man for eksempel skal skifte kanal. Ligeledes justerer høreværnet automatisk lydstyrken, så ørene ikke tager skade.

SKRU OP OG NED PÅ OMGIVELSERNE

Der gives prioritet til indgående opkald og enheden fjerner helt udefrakommende lyd. Hvis du ønsker en blandet lyd, kan du nemt skifte til dette ved at trykke på en knap. Med den indbyggede diskussionsfunktion kan du midlertidigt føre samtaler uden at skulle fjerne udstyret fra hovedet. Omgivelserne bliver optaget med to mikrofoner og gengivet inde i ørekoppernes hovedtelefoner ved en sikker lydstyrke. Derved er det blevet muligt at skrue op og ned for omgivelserne!



KAP. 03

ØJEN- VÆRN



VIDEN OM... ØJENVÆRN

TYPER

Vælg altid øjenværn efter den opgave det skal løse. Fokuser derefter på komforten, for hvis ikke brillen sidder godt, så bliver den ikke brugt. Undervurder ikke designet. Vælg en smart brille, der passer til din personlighed. Udvalget er stort, så der er ingen grund til at gå på kompromis. Én model passer ikke til alle og det er vigtigt, at man føler sig godt tilpas med sin beskyttelsesbrille. Brug beskyttelsesbrillen så længe du er udsat for en risiko - også ved kortvarigt arbejde. Det er "ofte" ved de kortevarige opgaver, at det går galt. Øjenværn skal yde beskyttelse mod en eller flere af følgende typer påvirkning:

- Mekanisk:** Flyvende splinter eller partikler, for eksempel ved slibe- eller pudsearbejde.
Kemisk: Kontakt med skadelige eller ætsende stoffer, for eksempel natronlud eller syre.
Optisk: For eksempel ved svejsning, skærmterminalarbejde og ved kontakt med laserstråling.

TYPER	
De forskellige typer af øjenværn kan inddeles i:	
Stelbriller	Dækker kun øjnene, slutter ikke tæt, har ikke sideskjolde.
Kapselbriller	Dækker øjenpartiet, kan slutte helt tæt, men kan også være ventilerede og dermed ikke tætte over for væsker og gasser.
Visirer	Dækker størsteparten af ansigtet, beskytter mod flyvende partikler og væsker.
Skærme	Dækker hele ansigtet, beskytter mod flyvende partikler og lys.

STANDARD

ICM's beskyttelsesbriller og visirer er som udgangspunkt godkendte iht. EN 166, men de kan også være godkendt iht. andre relevante standarder. Øjenværn som er godkendt iht. EN 166 kan være mærket med et eller flere symboler, der indikerer egenskaberne og anvendelsesområdet.



MATERIALER & LYS

MATERIALE	
Øjenværn kan være fremstillet af forskellige materialer med vidt forskellige egenskaber.	
Acetat	Plastmateriale, særligt egnet til arbejde med kemikalier og opløsningsmidler.
Polycarbonat (PC)	Stærkt, sejt og det materiale med den største mekaniske slagstyrke. Dog let at ridse og forsynes derfor ofte med en overfladehærdning. Beskytter mod UV stråler.
Lamineret glas	To tynde plastplader limet sammen med en plastfilm. Ringe mekanisk styrke, men meget ridsefast.
EN STANDARDER	
EN 166	Øjenværn - Almene krav.
EN 169	Filtre til svejsning og beslægtede processer.
EN 170	Ultraviolette filtre.
EN 171	Infrarøde filtre.
EN 172	Solbeskyttelsesfiltre for erhvervsmæssig brug.
EN 175	Udstyr til øjne- og ansigtsbeskyttelse ved svejsning og lignende processer.
EN 207/208	Filtre og øjenværn mod laserstråling.
EN 379	Automatiske svejsefiltre.
EN 1731	Øjen- og ansigtsbeskyttelse mod trådnet.

HVAD ER BLÅT LYS?

Blåt lys forekommer naturligt i sollys, men bliver også udsendt af LED lamper, som findes overalt i vores dagligdag. Dertil kommer den store mængde af elektroniske apparater som vi bruger hver dag. For eksempel tjekker vi vores mobil over 150 gange på et døgn, som udsender intens stråling.

SKEMA FOR LYS SPEKTRUM

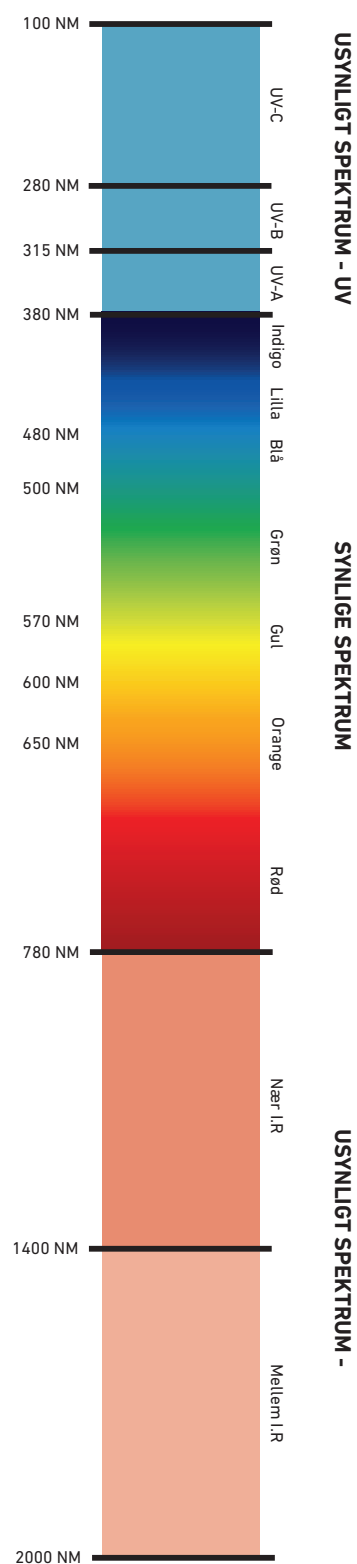

MEKANISKE EGENSKABER

MÆRKNING EGENSKABER		
Intet symbol	Minimum robusthed.	
S	Øget robusthed.	12 m/sek.
F	Lav slagstyrke.	45 m/sek.
B	Mellem slagstyrke.	120 m/sek.
A	Høj slagstyrke.	190 m/sek.
K	Resistent mod rideskader fra små partikler.	
N	Antidug virkning (er forkortet som AD).	
T	Mekanisk styrke afprøvet ved ekstreme temperaturer (-5 °C til +55 °C). Angivet efter symbolet for slagstyrke (FT, BT, AT). Hvis et T ikke angives er afprøvningen lavet ved stuetemperatur.	
ANVENDELSESOMRÅDER		
Intet symbol	Grundanvendelse.	
3	Væsker (stænk eller sprøjt).	
4	Store støvpartikler >5 my.	
5	Gas og fine støvpartikler <5 my.	
8	Lysbue fra elektrisk kortslutning.	
9	Smeltet metal og meget varme emner.	
I tilfælde hvor beskyttelsesglas og stel ikke bærer den samme mærkning, så klassificeres det komplette øjenværn i den lavest rangerende af de to klasser.		
OPTISK KLASSE		
1	Permanent brug, brydningsevne ± 0.06 .	
2	Periodisk brug, brydningsevne ± 0.12 .	
3	Kun kortvarigt brug, brydningsevne +0.12 til -0.25.	



IKON OVERSIGT



Polaroid

Acetatlinse
kemiIndbygget
optisk styrkeJusterbar
næsebroEqualizer
dobbeltlinseDIN 3
eller 5Længdejuster-
bare stænger

RX indsats

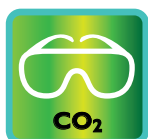
Indbygget
sideskjoldVinkel juster-
bare stængerFjerner 70%
af det blå lys
og 63% af det
synlige lysFjerner 30%
af det blå lysMiljøvenlig og
CO² venligPlatinum
Coating

DESIGN JERES EGNE BRILLER

Få en Rush+ brille der matcher jeres firmalogo. Brillen kan indfarves i jeres pantone farver. Ved bestilling af 1200 stk. er specialdesign og tryk af logo **GRATIS**.



RUSH+

Rush+ er en let og sporty brille med ultra fleksible brillestænger som passer til stort set alle hovedstørrelser og -former. Justerbar næsebro i non-slip materiale som holder brillen godt på plads. Platinum coating på begge sider af glasset, som sikrer ekstra god antirids beskyttelse og en uovertruffen antidug-beskyttelse. Vægt: 27 g. Findes med klare-, mørke-, CSP- eller Twillight glas.
EN 166 FT, EN 170, EN 172 (kun Twillight og mørk udgave).

bolle SAFETY



Varenr	Beskrivelse	Pakn	Krt	Enhed	★
3528088	Bollé Rush+ kl, Platinum	1	10	Styk	A
3528092	Bollé Rush+ kl, Platinum, small	1	10	Styk	A
3528089	Bollé Rush+ mørk, Platinum	1	10	Styk	A
3528131	Bollé Rush+ CSP, Platinum	1	10	Styk	A
3528090	Bollé Rush+ Twillight, Platinum	1	10	Styk	A
3528091	Bollé Rush+ skumindsats & snor	1	20	Styk	A

Ved minimumsbestilling af 1.200 par kan Rush+ fås med eget logo og brillestænger i farver efter eget valg, til samme pris

RUSH+ GLOW

Innovativ Rush+ special model er med efterlysende stænger. Stængerne oplades på cirka 5 minutter i hvilken som helst lyskilde og stængerne er efterlysende i timevis. Forbedrer sikkerheden ved arbejde på steder i vanskelige lysforhold. Gør det ligeledes nemmere, at finde briller tabt i mørke omgivelser. Vægt: 28 g.
EN 166, EN 170.

bolle SAFETY



Varenr	Beskrivelse	Pakn	Krt	Enhed	★
3528113	Bollé Rush+ Glow klar	1	10	Styk	A

TRYON

Tryon sikkerhedsbriller med klare linser er designet med Platinum®-coating for høj beskyttelse mod ridser og dug såvel som kemikalier. De er lette, hvilket gør dem behagelige at have på i længere tid. Beregnet til indendørs brug. Med blødt og bøjeligt 160° flex-stel og en non-slip, justerbar næsebro, der tilpasser sig din næse for optimal pasform og høj komfort hele dagen. Vægt: 26 g.
EN 166 FT CE, EN 170, EN 172.

bolle SAFETY



Varenr	Beskrivelse	Pakn	Krt	Enhed	★
3528130	Bollé Tryon, klar, Platinum	1	10	Styk	A
3528129	Bollé Tryon, mørk, Platinum	1	10	Styk	A
3528128	Bollé Tryon CSP, Platinum	1	10	Styk	A
3528127	Bollé Tryon Flash, blå	1	10	Styk	A

TRYON OTG

Tryon OTG brillerne kan bæres ud over de fleste styrkebriller. De er behandlet med Platinum®-coating, som sikrer høj beskyttelse mod ridser og dug såvel som kemikalier. Brillerne er beregnet til indendørs brug. Det bløde og bøjelige 160° flex-stel gør det nemmere at finde den rette pasform og øger komforten. Vægt: 41 g.
EN 166 FT, EN 170.

bolle SAFETY



Varenr	Beskrivelse	Pakn	Krt	Enhed	★
3528133	Bollé Tryon OTG, klar, Platinum	1	10	Styk	A
3528134	Bollé Tryon OTG, mørk, Platinum	1	10	Styk	A



NESS

Sikkerhedsbrille fra Bollé med klart glas og panoramisk udsyn. Brillen slutter godt til omkring ansigtet, har moderigtige lige stænger og en næsebro, der sørger for, at brillen ikke rutsjer ned ad næsen. Glassene er fremstillet i polycarbonat, har antidug og antirids-egenskab samt testet for deres mekaniske styrke. Vægt 28 g. EN 166 FT, EN 170, (EN 172 solarfilter kun mørk udgave).

Varenr	Beskrivelse	Pakn	Krt	Enhed	★
3528148	Bollé NESS, klar, A-D, A-R	1	10	Styk	A
3528149	Bollé NESS, mørk, A-D, A-R	1	10	Styk	A

BOLLÉ B808 MED SIDESKJOLDE

Beskyttelsesbriller fra Bollé i PC-materiale. Letvægtsmodel med beskyttelse i siderne og tætomsluttende pasform. Klart glas og Platinum antidug/antirids-belægning. Vægt: 28 g. EN 166, EN 170.



Varenr	Beskrivelse	Pakn	Krt	Enhed	★
3528142	Bollé B808 m/sideskjolde, Platinum	1	10	Styk	A

TRACKER II

Komfortabel brille som beskytter mod alle mekaniske risici. Justerbar brillesnor og skumindsats monteret, som beskytter brillen mod store partikler, væske stænk og sprøjt. Brille har slagstyrke som en goggle. Hullerne i siden af stængerne sørger for indirekte ventilation. Bollé's innovative Platinum coating giver det et unikt dugfrit udsyn. Leveres med en mikrofiber pose. Vægt: 52 g. Findes med klare- mørke- eller gule glas. EN 166 BT, EN 170, EN 172.



Varenr	Beskrivelse	Pakn	Krt	Enhed	★
3528084	Bollé Tracker II, kl A-D, A-R	1	10	Styk	A
3528085	Bollé Tracker II, mørk A-D, A-R	1	10	Styk	A
3528086	Bollé Tracker II, gul, A-D, A-R	1	10	Styk	A

SILIUM+

Ultra let udgave af den meget populære Silium. Lækkert design med indbyggede sideskjolde, næsepuder i non-slip materiale og ekstra fleksible brillestænger, som giver en fantastisk pasform. I kombinationen med Bollé's innovative Platinum coating, er det en brille, som kan bruges i timevis. Silium+ fås i en udgave med en CSP linse, som filtrerer 52% af det skadelige blå lys og får øjnene til at slappe mere af. Vægt 21 g. EN 166 FT, EN 170, EN 172 (kun CSP og mørk udgave).



Varenr	Beskrivelse	Pakn	Krt	Enhed	★
3528097	Bollé Silium+, kl, Platinum	1	10	Styk	A
3528098	Bollé Silium+, mørk, Platinum	1	10	Styk	A
3528099	Bollé Silium+, CSP, Platinum	1	10	Styk	A



SILIUM

Super lækker beskyttelsesbrille med nikkelfrit metalstel og meget høj komfort. Store linser med indbyggede sideskjolde. Fjædrrende flex brillestænger med TipGrip. God tilpasning til ansigtet, justerbar næsebro med bløde puder. Ubegrænset synsfelt. Antidug og antirids linser af overfladehærdet polycarbonat. Vægt 34 g. EN 166 F, EN 172 (kun mørk udgave).



Varenr	Beskrivelse	Pakn	Krt	Enhed	★
3528006	Bollé Silium, kl, A-D, A-R	1	10	Styk	A
3528120	Bollé Silium Sun, mørk, A-D, A-R	1	10	Styk	A

SLAM

Meget velsiddende beskyttelsesbrille til den pris- og kvalitetsbevidste bruger. Panorama udsyn og indbyggede sideskjolde. Leveres med brillepose af Microfiber. Vægt: 22 g. EN 166 FT, EN 172 (kun ESP og mørk udgave).



Varenr	Beskrivelse	Pakn	Krt	Enhed	★
3528039	Bollé Slam, kl A-D, A-R	1	10	Styk	A
3528040	Bollé Slam, mørk, A-D, A-R	1	10	Styk	A
3528041	Bollé Slam, ESP, A-R	1	10	Styk	A

CONTOUR

Letvægtssikkerhedsbrille velegnet til arbejde, fritid og sport. Panorama udsyn, indbyggede sideskjolde og et smalt stel der følger ansigtsformen. TipGrip greb på brillestænger. Klare linser af antirids polycarbonat. Leveres med brillepose af mikrofiber. Vægt 21 g. EN 166 FT, EN 170, EN 172 (kun i ESP og mørk udgave).



Varenr	Beskrivelse	Pakn	Krt	Enhed	★
3528010	Bollé Contour, kl, A-D, A-R	1	10	Styk	A
3528011	Bollé Contour, ESP, A-R	1	10	Styk	A
3528122	Bollé Contour, mørk polariseret	1	10	Styk	A
3528012	Bollé Contour, mørk, A-D, A-R	1	10	Styk	A

CONTOUR METAL

Sikkerhedsbrille velegnet til arbejde, fritid og sport. Panorama udsyn, indbyggede sideskjolde og et smalt stel af metal der følger ansigtsformen. TipGrip greb på brillestænger. Klare linser af antirids polycarbonat. Leveres med brillepose af Microfiber. Vægt 38 g. EN 166 FT, EN 170, EN 172 (kun i ESP og mørk udgave).



Varenr	Beskrivelse	Pakn	Krt	Enhed	★
3528027	Bollé Contour Metal, kl, A-D, A-R	1	10	Styk	A
3528028	Bollé Contour Metal, ESP, A-R	1	10	Styk	A
3528029	Bollé Contour Metal, mørk A-D, A-R	1	10	Styk	A



SPIDER

Sportsbrille i retro design. Trapez-formet udsyn og indbyggede sideskjolde. Nylonstel med TPE forstærkning og linser af antirids polycarbonat. 100% UV beskyttelse. Leveres med brillepose af Microfiber. Vægt: 26 g. EN 166 FT, EN 170, EN 172 (kun ESP og orange reflex udgaven).



Varenr	Beskrivelse	Pakn	Krt	Enhed	★
3528013	Bollé Spider, kl, A-D, A-R	1	10	Styk	A
3528014	Bollé Spider, ESP, A-D, A-R	1	10	Styk	A
3528015	Bollé Spider, orange reflex, A-D, A-R	1	10	Styk	A

MAMBA

Sportsbrille med lav vægt. Panoramalinse med fuldt udsyn. Linsen går gennem den skridsikre næsebro, så udsynet ikke generes midt på. Stænger har skridsikker TPE belægning. Leveres inkl. brillesnor. Vægt 25 g. EN 166 FT, EN 170, EN 172 (kun mørk udgave).



Varenr	Beskrivelse	Pakn	Krt	Enhed	★
3528033	Bollé Mamba, kl, A-D, A-R	1	10	Styk	A
3528034	Bollé Mamba, mørk, A-D, A-R	1	10	Styk	A
3528035	Bollé Mamba, gul, A-D, A-R	1	10	Styk	A

IRI-S

Brille med højdejusterbare brillestænger og højdejusterbar næsebro, der husker formen på brugerens næseryg, i kraft af B-FLEX-funktionen. Desuden giver brillen mulighed for indsats til styrkeglas samt modeller med læsefelt. Dette gør IRI-s-modellen oplagt, hvis man vil dække flere behov samtidig eller begrænse antallet af modeller i sit sortiment. IRI-s har Platinum-coating som giver ekstra stærk antiridsbeskyttelse og uovertruffen antidug- beskyttelse. Leveres med brillesnor. Vægt 27 g. EN 166 FT, EN 170.



Varenr	Beskrivelse	Variant	Pakn	Krt	Enhed	★
3528082	Bollé IRI-s, kl, Platinum		1	10	Styk	A
3528083	Bollé IRI-s, kl, Platinum m/læsefelt, A-R, A-D	+1,5 - +3	1	10	Styk	A
3528081	Bollé IRI-s, mørk, Platinum		1	10	Styk	A
3528093	Bollé IRI-s indsats t/styrkeglas		1	10	Styk	A



SOLIS

Special model i retro design. TPR gummi på næsebro og stænger for bedre fæste. Linser med indbyggede sideskjalde og ubegrænset synsfelt. Antirids- og antiduglinse af klar PC med miljøvenligt stel af plantematerialer, som udleder meget mindre CO² i en genbrugsproces sammenlignet med plastbriller. Polaroid versionen reducerer refleksioner og genskær, hvilket gør den ideel til offshore og udendørs aktiviteter. Vægt: 28 g. EN 166 F, EN 170, EN 172.



Varenr	Beskrivelse	Pakn	Krt	Enhed	★
3528024	Bollé Solis, mørk polaroid PC, A-R, A-D	1	10	Styk	A

AXIS

Videreudvikling af sportsbrille design. Specialtonet linse der beskytter øjnene bedre mod skarpt industrilys. Store linser med indbyggede sideskjalde. Meget fin tilpasning til ansigtet, justerbar næsebro og vipbare brillestænger. Ubegrænset synsfelt. PC linse med antirids udvendigt. Vægt: 27 g. EN 166 F, EN 172.

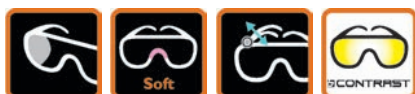

Varenr	Beskrivelse	Pakn	Krt	Enhed	★
3528008	Bollé Axis Contrast, A-R	1	10	Styk	A

SUPER NYLSUN

Klassisk "motorbrille" design. Imponerende komfort. Indbyggede sideskjalde. Udskiftelige klare linser af polycarbonat. Vægt 23 g. EN 166 F, EN 170, EN 172 (kun mørk udgave).



Varenr	Beskrivelse	Pakn	Krt	Enhed	★
3528003	Bollé Super Nylsun, kl, A-R	1	20	Styk	A
3528002	Bollé Super Nylsun, grøn DIN 3.1	1	20	Styk	A
3528004	Bollé Super Nylsun, mørk, A-R	1	20	Styk	A

UNIVIS

Klassisk design. Stel af sort nylon. Udskiftelige linser af klar polycarbonat. Tæt sluttende, ventilerede sideskjalde. Skru i stellet letter udskiftning af linser. Vigtigt: Linser til Universal og Univis 10 er forskellige. Vægt 28 g. EN 166.



Varenr	Beskrivelse	Pakn	Krt	Enhed	★
3528020	Bollé Univis 10, kl	1	10	Styk	A
3528019	Bollé Univis 10, grøn DIN 5, A-R	1	10	Styk	A

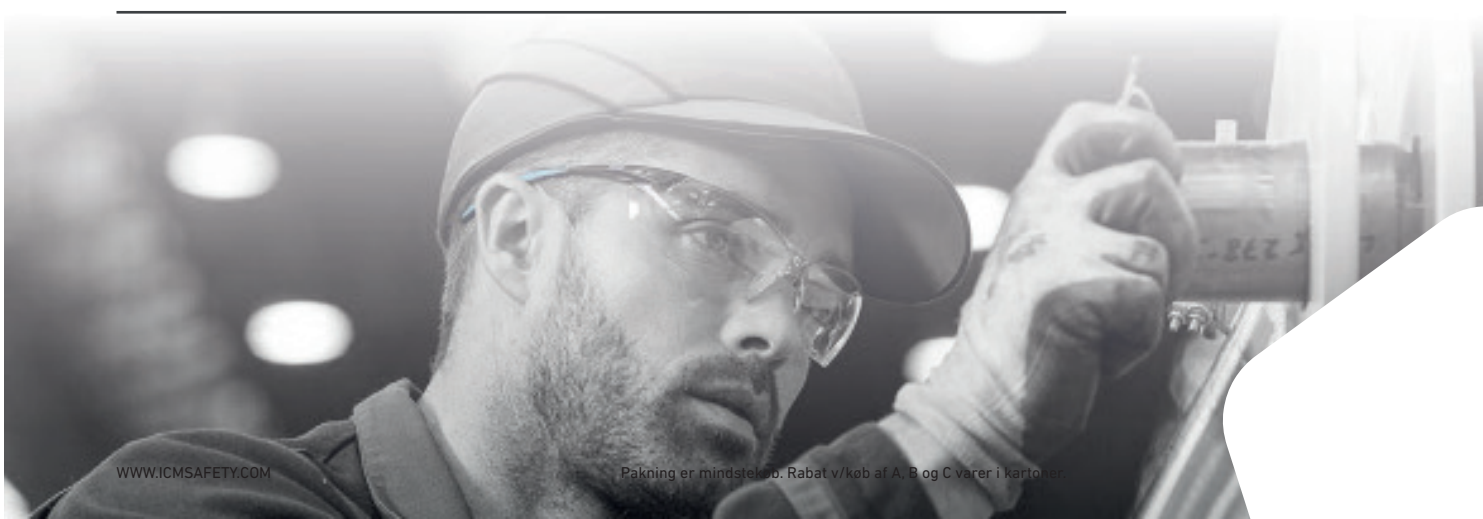



COMBAT BALLISTISK

Combat er et par hybride, ballistiske sikkerhedsbriller med Platinum coating for suveræn beskyttelse mod dug og ridser. Linsen er fremstillet af polycarbonat, og næsebroen er designet med B-Flex-teknologi, som gør det nemt at tilpasse brillerne til de fleste ansigtsformer. Leveres som sæt med klare, smøke, CSP linse samt strop. Vægt: 28 g. STANAG 4296. EN 170, EN 172.

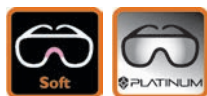

Varenr	Beskrivelse	Pakn	Krt	Enhed	★
3528114	Bollé Combat ballistisk brille	1	5	Styk	A

COBRA KIT M/UDSKIFTELIGE GLAS



Et sæt indeholdende sikkerheds-helbrille med justerbar rem, 3 udskiftelige glas, brillestænger og etui. Disse COBRA goggles yder 180° frit udsyn og høj optisk kvalitet. Glassene er henholdsvis i varianterne smøke, klar og ESP og alle tre fremstillet i polycarbonat. Desuden medfølger udskiftelig EVA-skum til brillen for en øget komfort. Vægt: 95 g. EN 166 BT (rem), EN 166 3 FT (stænger).



Varenr	Beskrivelse	Pakn	Krt	Enhed	★
3528101	Bollé Cobra Kit m/udskiftelige glas	1	5	Styk	A

BOLLÉ LINSEOVERSIGT

PLATINUM er Bollés innovative anti-rids og anti-dug beskyttelse, som påføres på begge sider af glasset. Behandlingen adskiller sig fra andre coatings på markedet ved at bevare sine egenskaber ved gentagen vask med vand og sæbe. Se flere oplysninger om Bollés forskellige linser i tabellen.

POLYCARBONATE LINSE (PC)	ANVENDELSE	UV LYS ABSORPTION: 280-380 NM	GENNEMTRÆNGELIGHED FOR SYNLIGT LYS: 380-780 NM	INFRARØDT LYS ABSORPTION: 380-500 NM	BLÅT LYS ABSORPTION: 380-500 NM
KLAR	🏠	99,99%	92%	13%	10%
B-HD	🏠	99,99%	96%	23%	10%
B-CONTRAST	🏠	99,99%	82%	30%	30%
GUL	🏠☁️	99,99%	90%	11%	47%
B-ESP	🏠☀️	99,99%	64%	28%	62%
B-CSP	🏠☀️	99,99%	63%	14%	52%
B-TWILIGHT	🏠☀️	99,99%	43%	19%	76%
B-POLARIZED	☀️	99,99%	10%	13%	91%
MØRK	☀️	99,99%	13%	56%	86%
BLÅ FLASH	☀️	99,99%	10%	47%	89%
RØD FLASH	☀️	99,99%	13%	60%	89%
SØLV FLASH	☀️	99,99%	13%	57%	86%



PILOT

Ventileret PP/TPR brilleramme med god tilpasningsevne og høj komfort. Brillerne har en justerbar strop, et bredt udsyn og passer over briller med styrke. Bollé's unikke Platinum®-coating sikrer ekstra god antirids- og uovertruffen antidugbeskyttelse. Vægt: 89 g. EN 166.

bollé
SAFETY



Varenr	Beskrivelse	Pakn	Krt	Enhed	★
3528118	Bollé Pilot helbrille, kl, Platinum	1	5	Styk	A
3528117	Bollé Pilot helbrille, mørk, Platinum	1	5	Styk	A
3528116	Bollé Pilot CSP helbrille, tonet, Platinum	1	5	Styk	A

PANORAMIC 180

Goggles fra Bollé med særligt bredt udsyn, 180 grader. Antirids- og antidugegenskab ved hjælp af Platinum-teknologi. De er desuden komfortable og godt ventilerende. Justerbar rem i polyester. Glasset er i PC og rammen i PP/TPV. Kompatibel med filtrerende halvmaske samt kan sidde uden på styrkebriller. Vægt: 100 g. CE. EN 166 3 4 BT.

bollé
SAFETY



Varenr	Beskrivelse	Pakn	Krt	Enhed	★
3528145	Bollé Panoramic 180 hogggle kl, A-R, A-D	1	5	Styk	A

ELITE

Super panoramabrille med 180 graders synsfelt. God tilslutning til ansigtet. Smart design fra skisporten. Kan bæres over styrkebriller. Linse af ridsefast acetat. Antidug linse samt indirekte ventilation i top og bund. Særlig egnet til kemikaliebrug. Bredt, justerbart nakkebånd i drejefæste. Vægt: 122 g. EN 166 3F.

bollé
SAFETY



Varenr	Beskrivelse	Pakn	Krt	Enhed	★
3528042	Bollé Elite, kl, acetat, A-D	1	10	Styk	A

BLAST

Strømlinjet design og fantastisk udsyn. Kan bæres med støvmasker og briller. Indirekte ventilationssystem. Bredt, justerbart nakkebånd fastgjort med drejespænde. Blød ramme med bred tilslutning til ansigtet. PC visir fås som tilbehør. Antirids og antidug coatet. Vægt 113 g. EN 166 39B.

bollé
SAFETY



Varenr	Beskrivelse	Pakn	Krt	Enhed	★
3528045	Bollé Blast, kl, pc A-D	1	5	Styk	A
3528046	Bollé visir t/Blast	1	20	Styk	A

X 90

Ventileret PVC ramme, der føles som en kapselbrille, men fylder mindre. Let justerbart, elastisk nakkebånd, der kan dreje i hængslerne. Kan ikke bæres over andre briller. Antidug og antirids coated PC linse. Vægt: 62 g. EN 166 BT.

bollé
SAFETY



Varenr	Beskrivelse	Pakn	Krt	Enhed	★
3528048	Bollé X 90, kl, PC A-D	1	10	Styk	A



COBRA TPR

Tætsiddende kapselbrille med panorama udsyn og perfekt optisk kvalitet. Denne kapselbrille har Bollé's unikke Platinum coating, som sikrer ekstra god anti-rids beskyttelse og en uovertruffen anti-dug beskyttelse. Justerbart nakkebånd i neopren gør rengøringen nem. Nye test fra et tredjeparts testinstitut viser, at Bollé's Platinum coating på polycarbonat yder bedre beskyttelse mod 7 testkemikalier end en tilsvarende acetat linse. Leveres med en mikrofiber-pose. Lav vægt: 34 g. EN 166 345BT.



Varenr	Beskrivelse	Pakn	Krt	Enhed	★
3528115	Bollé Cobra TPR, kl	1	10	Styk	A

ATOM

Ny teknologi med dobbelt linse sikrer et dugfrit udsyn. Kompakt, let og ultra komfortabel. Bollé's unikke Platinum-coating sikrer ekstra god antirids-beskyttelse og en uovertruffen antidug-beskyttelse. Bredt justerbart nakkebånd. Nye test fra et tredjeparts testinstitut viser, at Bollé's Platinum-coating på polycarbonat yder bedre beskyttelse mod 7 testkemikalier end en tilsvarende acetat-linse. Vægt: 86 g. EN 166 345BT, EN 170.



Varenr	Beskrivelse	Pakn	Krt	Enhed	★
3528077	Bollé Atom, kl, PC A-D, A-R	1	5	Styk	A

COVACLEAN

Gammasteriliseret brille (mere end 25 kGy). PVC ramme, justerbart nakkebånd af neopren. Pakket i renrums-klasse 5 (ISO 14644-01). 2 års holdbarhed. Pakket enkeltvis med sterilisations-indikator. EN 166 F før sterilisering (kan ikke garanteres efterfølgende). Vægt: 54 g.



STERIL

Varenr	Beskrivelse	Pakn	Krt	Enhed	★
3528049	Bollé CovaClean, kl, steriliseret, 48 stk	1	2	Pakke	A

BOLLÉ GOGGLES

	VENTILERET	TÆT	STELMATERIALE	STROMMATERIALE	SKUM	SKUMMATERIALE	PLATINUM
PILOT	X		PP + TPR	Nylon			P
PANORAMIC 180	X		PP + TPV	Polyester			P
ELITE	X		PVC	Nylon			
BLAST	X	X	TPR	Nylon	X	SBR	
X90	X		PVC	Nylon			
COBRA		X		Isopren	X	TPR	P
ATOM	X	X	TPR	Nylon			P
COVACLEAN	X		PVC	Isopren			



B-LINE

Robust ansigtsskærm til meget attraktiv pris. Kraftig pandebeskytter og stort omsluttende visir sikrer god beskyttelse mod flyvende genstande og kemikalier. Justerbart nakkebånd af plast med håndhjul i nakken. Visir af antidugbehandlet acetat. Visiret kan vippes op og låses fast. Vægt: 254 g. EN 166 38F, EN 170.

bollé
SAFETY



Varenr	Beskrivelse	Pakn	Krt	Enhed	★
3528057	Bollé B-line ansigtsskærm, kl PC	1	30	Styk	A
3528059	Bollé B-line visir, klar PC	1	25	Styk	A

SPHERE

Ekseptionelt godt udsyn ved hjælp af 180 graders panoramalinse. Med den justerbare pandebeskytter er det muligt at justere skærmen, både i forhold til højden over hovedet og afstanden fra ansigtet. Det kraftige polycarbonat visir yder beskyttelse mod arc flash (lysbuer) ved kortslutninger og såvel flydende som faste metaller. Vægt 355 g. EN 166 89AT.

bollé
SAFETY



Varenr	Beskrivelse	Pakn	Krt	Enhed	★
3528070	Bollé Sphere ansigtsskærm, kl PC	1	10	Styk	A

VOLT

Velegnet til MIG/MAG, TIG - svejsning og slibning. VOLT er den ideelle kombination af sikkerhed, beskyttelse og komfort. Skærmen leveres med en automatisk svejsekassette med 2 sensorer og et komfortabelt 5 punkts hovedbånd. Justerbar farve 9-13, samt farve 4 til slibning. Justerbar forsinkelse og følsomhed. Reaktionsid 0,10 ms. Vægt 480 g. 2 års garanti. EN 166, EN 175, EN 379.

bollé
SAFETY



Varenr	Beskrivelse	Pakn	Krt	Enhed	★
3528104	Bollé Volt svejsekskærm	1	5	Styk	A

FUSION SVEJSEKÆRM & SVEJSEKASSETTE

Helt ny svejsekskærm fra Bollé med høj komfort og lækkert design. Hovedbåndet justeres let ved hjælp af håndhjulet i nakken. Automatisk nedblændende svejsekassette med variabel farve 5-8/9-13 plus farve 4 til slibning. Advarsel for lavt batteri så det kan udskiftes i tide. Synsfelt på 53 x 100 mm. og 4 uafhængige, fotoelektriske sensorer, samt en reaktionsid på 0,1 ms. Permanent UV og IR beskyttelse (DIN 16). 2 års garanti. Vægt 538 g. EN 175 B, EN 379.

bollé
SAFETY



Varenr	Beskrivelse	Pakn	Krt	Enhed	★
3528110	Bollé Fusion svejsekskærm	1	5	Styk	A
3528111	Bollé Fusion svejsekassette 4/5-8, 9-13	1	5	Styk	A

COVERSAL DIN 5

Kapselbrille med opklappelig svejseforsats. Ramme af selvslukkende plast, som beskytter mod UV- og IR-stråler. Rammen har linser af klar acetat, Ø50 mm. Forsatsen har linser af mineralglas farve 5, Ø50 mm. Alle linser kan skiftes til andre farver efter behov. EN 166 F.

bollé
SAFETY



Varenr	Beskrivelse	Pakn	Krt	Enhed	★
3528043	Bollé Coversal kombi brille, DIN 5	1	10	Styk	A

ETUI M/VELCROLUK

Bollé etui med burreluk, egnet til for eksempel Silium.

bollé
SAFETY

Varenr	Beskrivelse	Pakn	Krt	Enhed	★
3528061	Bollé etui m/velcroluk, sort	1	10	Styk	A

B-CLEAN VÅDSERVIETTER

Vådservietterne fra B-Clean-serien har antibakterielle, antistatiske og antireflekterende egenskaber. Servietterne rengør og beskytter dine sikkerhedsbriller. Kan anvendes på alle linser. Fri for alkohol og silikone. 500 stk.

bollé
SAFETY

Varenr	Beskrivelse	Pakn	Krt	Enhed	★
3528135	Bollé B-Clean vådservietter m/brillerens, 500 stk	1	10	Styk	A

STROP T/TRYON & RUSH+

Strop til Tryon og Rush+ sikkerhedsbriller. Vægt: 9,5 g.

bollé
SAFETY

Varenr	Beskrivelse	Pakn	Krt	Enhed	★
3528126	Bollé Strop t/Tryon & Rush+ briller	1	10	Styk	A



SKY

Sporty letvægtsbrille af polycarbonat med brede brillestænger som beskytter mod slag og støvpartikler. Tætsiddende mod ansigtet og yder derfor optimal beskyttelse. Brillen er yderst fleksibel, komfortabel og giver et 180 graders udsyn. Linserne er certificeret i optisk klasse 1, hvilket gør brillen anvendelig til permanent brug. Brillen har desuden antidug-coating. Vægt: 35 g. EN 166 1 FT, EN 170.



Varenr	Beskrivelse	Pakn	Krt	Enhed	★
3525075	BlueStar Sky, kl, A-D	1	12	Styk	C
3525076	BlueStar Sky, mørk, A-D	1	12	Styk	C
3525077	BlueStar Sky, gul, A-D	1	12	Styk	C

ZEN

Zen beskyttelsesbriller fra BlueStar er et par ergonomiske letvægtsbriller med perfekt pasform og stort synsfelt. Enderne på stængerne er beklædt med PVC, som gør beskyttelsesbrillen behagelig at bære i længere tid. Brillen er med antidug-coating og linsen er fremstillet af klart polycarbonat. De er velegnede til støvede miljøer samt almindelige vedligeholdelsesopgaver og beskytter ligeledes mod slag. Vægt: 24 g. CE kategori II. EN 166.



Varenr	Beskrivelse	Pakn	Krt	Enhed	★
3525079	BlueStar Zen, PC, A-D	12	12	Styk	A

FIT-OVER

Yderst komfortabel brille, som kan bruges over egne briller. På trods af det smalle design, så kan den anvendes over langt de fleste briller. Egner sig også som en perfekt besøgsbrille. Enderne på stængerne er beklædt med blødt PVC, som gør brillen behagelig at bære i længere tid. Brillen er antidug coated. Vægt: 30 g. EN 166, EN 170.



Varenr	Beskrivelse	Pakn	Krt	Enhed	★
3525087	BlueStar Fit-Over, A-D	1	240	Styk	C

ZEEKER

Moderne let brille med indbyggede sideskjalde. Indirekte ventilation gennem hullerne i de brede brillestænger. Brillen passer uden på mange styrkebriller, hvilket gør den til en rigtig god besøgsbrille. Brillen er antidug coated. Vægt: 35 g. EN 166 F.



Varenr	Beskrivelse	Pakn	Krt	Enhed	★
3525078	BlueStar Zeeker, A-D	1	10	Styk	C

FLEXI

Yderst komfortabel og fleksibel goggle som beskytter mod sprøjt og stænk fra væsker. Den indirekte ventilation begrænser indtag af støv og væsker. Tætsiddende mod ansigtet og yder derfor optimal beskyttelse. Elastisk og justerbar hovedbånd. Linsen er med antidug coating. Vægt: 76 g. EN 166 1 B.



Varenr	Beskrivelse	Pakn	Krt	Enhed	★
3525086	BlueStar Flexi, goggle, A-D	1	100	Styk	C





MIKROFIBER BRILLEPOSE M/SNOR

Mikrofiber pose (100% polyester) med snøreluk til opbevaring og beskyttelse af briller. Posen kan med fordel anvendes som pudseklud. Vaskbar ved 30 °C.



Varenr	Beskrivelse	Pakn	Krt	Enhed	★
3525082	BlueStar mikrofiber brillepose m/snor	1	100	Styk	C



BRILLESNOR M/ØJER

Ca. 70 cm lang nylon-flettet snor med øjer af PVC, som gør at snoren holder godt fast omkring brillestængerne, så man ikke taber brillen. Snoren er ideel, når man ofte skal have brillen af og på.



Varenr	Beskrivelse	Pakn	Krt	Enhed	★
3525083	BlueStar Brilllesnor m/øjer	1	240	Pakke	C

3M SECUREFIT 400

SecureFit™ 400 serien opnår høj sikkerhed gennem brugen af et enkelt panoramisk brille glas. Findes i flere farver:



Tydelige farver og fremragende UV-beskyttelse



Bedre kontrast ved lav belysning



Modvirker blænding



Velegnet til brug ude og inde



Spejlglas som fjerner varme + beskytter mod blænding

SIKKERHED, KOMFORT OG KOMPATIBILITET

Med de specialdesignede brillestænger med 3M's Pressure Diffusion Temple-teknologi, er komforten helt i top, da trykket fordeles over tindingerne. Da brillestængerne tilpasser sig selv til langt de fleste hovedstørrelser, er justerbare stænger ikke nødvendige. Dertil sørger det flade lamelle-design for, at brillerne kan bæres sammen med hørevern uden en mærkbar påvirkning af dæmpningen.



SECUREFIT 400

SecureFit 400 brille med klar linse specielt udviklet med ultratynde, fleksible stænger, som sikrer, at brillerne passer så godt som alle hovedformer. SecureFit brillen er testet sammen med 3M X-serie høreværn til at tabet i dæmpningsevnen kun er på 1-2 dB. Yder fremragende beskyttelse mod UV stråler. Justerbar næsebro. Vægt 19 g. EN 166.



Varenr	Beskrivelse	Pakn	Krt	Enhed	★
3524175	3M SecureFit 400, kl., A-D, A-R	1	10	Styk	A
3524176	3M SecureFit 400, gul, A-D, A-R	1	10	Styk	A
3524177	3M SecureFit 400, grå, A-D, A-R	1	10	Styk	A
3524180	3M SecureFit 400, klar m/læsefelt	1	10	Styk	A

LED LIGHT VISION

Sikkerhedsbrille fra 3M med klart glas og kraftigt, justerbart ultralyd LED for at lette håndfrit arbejde og skåne øjnene. Antidug- og antirids-behandlet. Brillen har desuden bløde stænger og næsepude. 2 x CR2032 lithiumbatterier kan nemt udskiftes. De holder i op til 50 timers kontinuerlig brug. ANSI Z87.1-2015.



Varenr	Beskrivelse	Pakn	Krt	Enhed	★
3524187	3M LED Light Vision, klar, A-D, A-R	1	20	Styk	A

BX LÆSEBRILLE

BX-model med indstøbte bifokale linser i polykarbonat fås i 3 styrker: Dioptri +1,50, +2,00 og +2,50. Den nederste del af linsen med styrke giver forstørrelse til læsning eller præcisionsarbejde og giver samtidig fremragende beskyttelse mod flyvende partikler eller dug (anti-dugbelægning). Vægt: 32 g. EN 166 FT.



Varenr	Beskrivelse	Pakn	Krt	Enhed	★
3524150	3M BX læsebrille +1,5 A-D, A-R	1	10	Par	A
3524152	3M BX læsebrille +2,0 A-D, A-R	1	10	Par	A
3524154	3M BX Læsebrille +2,5, A-D, A-R	1	10	Par	A

VÅDSERVIET

Dispenser med 500 renseservietter mod dug på øjenværn.



Varenr	Beskrivelse	Pakn	Krt	Enhed	★
3523020	3M vådserviet m/brillerens, 500 stk	1	10	Pakke	A





TACTILE

Smart sikkerhedsbrille til attraktiv pris. Indbyggede sideskjolde, lige brillestænger med anti-skrud pudser og blød næsebro med god tilpasning hjælper til at sikre fin komfort. Ubegrænset synsfelt. Antirids og antidug linser af overfladehærdet polycarbonat. Fås som solbrille med spejlrefleks linse. Vægt: 22 g. EN 166 FN, EN 172.



Varenr	Beskrivelse	Pakn	Krt	Enhed	★
3523245	Honeywell Tactile, kl, A-D, A-R	1	12	Styk	A
3523250	Honeywell Tactile, blå reflex, A-D, A-R	1	12	Styk	A



MILLENNIA 2G

Klassisk og enkelt design med et sporty touch. Ekstraordinær anti-dug behandling på indersiden af linsen og ekstrem ridse-fast på ydersiden. Bløde, komfortable næsepuder forhindrer, at øjenværnet glider af næsen. Elektrisk isoleret design (ingen metaldele). Bløde, smidige stænger der minimerer trykpunkter. EN 166, EN 170.

Varenr	Beskrivelse	Pakn	Krt	Enhed	★
3522416	Honeywell Millennia 2G, kl PC, A-D, A-R	1	10	Styk	A



POLYSAFE

Let besøgsbrille fremstillet af helt klar polycarbonat. Polysafe har indirekte ventilation og indbyggede sideskjolde, passer uden på nogle typer almindelige briller. Vægt: 44 g. EN 166 F, ANSI.



Varenr	Beskrivelse	Pakn	Krt	Enhed	★
3522345	Honeywell Polysafe, kl	1	10	Styk	A



VISTAMAX 2000

Specielt egnet til brug uden på styrkebriller. Velegnet til kombination med støvmasker. High-Flow indirekte ventilation i top, sider og bund. Støbt forrude i ridsefast polycarbonat. Dobbeltsidet antidug. Bredt, justerbart elastisk nakkebånd. EN 166 349BKN.

Honeywell
THE POWER OF CONNECTED



Varenr	Beskrivelse	Pakn	Krt	Enhed	★
3522485	Honeywell Vistamax 2000, kl, PC A-D	1	10	Styk	A
3522490	Honeywell Vistamax 2000 Kemi, kl acetat, A-D	1	10	Styk	A

V-MAXX

Sporty design med 180 graders synsfelt. Passer over mange typer styrkebriller. Velegnet til kombination med støvmasker. Indirekte ventilation. Bredt, justerbart nakkebånd i drejefæste. Blød og komfortabel ramme. Antidug og ridsefast PC linse t. Kemikalieversion med acetatlinse og neoprenstrop. Svejsbrille DIN 5. EN 166 349 B.

Honeywell
THE POWER OF CONNECTED



Varenr	Beskrivelse	Pakn	Krt	Enhed	★
3522495	Honeywell V-Maxx, kl PC, A-D, A-R, m/ventilation	1	10	Styk	A
3522535	Honeywell V-Maxx, kl PC, A-D, A-R u/ventilation	1	10	Styk	A
3522500	Honeywell V-Maxx, neopren bånd, kl acetat, A-D, A-R	1	10	Styk	A



DURAMAXX

Ekstremt komfortabel brille med kraftig PC panoramalinse. Dura-streme belægning; antidug indvendigt og antirids udvendigt. Blød polypropylen ramme med god pasform; god kombination med halvmasker. Indirekte kanaler til Airflow ventilations-system. Drejeligt elastisk hovedbånd. Passer over styrkebriller. EN 166 34B.

Honeywell
THE POWER OF CONNECTED

Varenr	Beskrivelse	Pakn	Krt	Enhed	★
3522525	Honeywell DuraMaxx, kl PC, A-D, A-R	1	10	Styk	A
3522530	Honeywell DuraMaxx Kemi, kl PC, A-D, A-R	1	10	Styk	A



CLEARWAYS

Let, komfortabel skærm af god kvalitet. Kraftig pandebeskytter med elastisk hovedbånd. Visiret kan vippe op og låses fast. Metalforstærket kant så visir kan formes efter ansigtet. Stort udvalg af visirer: Polycarbonat mod slag (EN 166, B), polycarbonat farve 5 til svejs (EN 166, B).

Honeywell
THE POWER OF CONNECTED

Varenr	Beskrivelse	Pakn	Krt	Enhed	★
3134185	Honeywell Clearways komplet ansigtsskærm kl PC	1	10	Styk	A
3134240	Honeywell Clearways visir kl PC	1	10	Styk	A
3134260	Honeywell Clearways visir, grøn, DIN 5	1	10	Styk	A
3134190	Honeywell Clearways visirholder u/visir	1	10	Styk	A



PERFORAMA NOVA

Kraftig kvalitetsskærm, der dækker ansigt, hals og ører. Klar pandebeskytter for bedre udsyn. Komfortabelt hovedbånd med håndhjul. Visiret kan vippes op og låses fast. Antidug acetat visir med hagebeskytter. Fås også i PC uden antidug. EN 166 B.

Honeywell
THE POWER OF CONNECTED



Varenr	Beskrivelse	Pakn	Krt	Enhed	★
3500800	Honeywell Perforama ansigtsskærm acetat A-D	1	16	Styk	A
3500810	Honeywell Perforama ansigtsskærm, PC	1	16	Styk	A





RENRUMSBRILLE AUTOKLAVERBAR

Kapselbrille med ekstra bred strop, ventilation og panoramisk udsyn. Rammen, stroppen og linsen er i allergivenlige materialer. Brillen kan både steriliseres med Gamma og Beta stråler, samt med damp ved 121 °C i 30 min. Vægt: 104 g. EN 166 BT.



Varenr	Beskrivelse	Pakn	Krt	Enhed	★
3523320	Univet renrumsbrille, autoklaverbar	1	10	Styk	A

HORIZON STYRKEBRILLE

Flot styrkebrille med god finish. Linser af CR39 i +1.0 til +2.5. Styrkeglasset dækker hele synsfeltet i modsætning til briller med læsefelt. Gennemsigtigt stel med beskyttelse i top og bund. Leveres inkl. brillepose. EN 166 S.



Varenr	Beskrivelse	Pakn	Krt	Enhed	★
3569020	Horizon styrkebrille, +1.0	1	10	Styk	A
3569022	Horizon styrkebrille, +1.5	1	10	Styk	A
3569024	Horizon styrkebrille, +2.0	1	10	Styk	A
3569026	Horizon styrkebrille, +2.5	1	10	Styk	A

SIKKERHEDSBRILLER MED STYRKE

EFFEKTIV OG ØKONOMISK

ICM samarbejder med Blikfang optik om at tilbyde synsprøver på arbejdspladsen. Blikfang besøger arbejdspladsen med deres brillebus, så der ikke er nogen transportomkostninger for medarbejdere ved synsprøverne. Der skal kun afsættes 30 minutter per person ved udmåling og 5 minutter ved udleveringen af brillerne.

EKSPERTISE

Blikfangs optikere er erhvervsoptikere og laver optik og sikkerhedsbriller til mange brugere hver måned. Derfor ved de oftest hvilke løsninger, der vil fungere for den enkelte, med det synsmiljø brillerne skal bruges i.

STORT SORTIMENT

De er i dag leveringsdygtige i over 100 forskellige designs på sikkerhedsbriller – og kan dermed finde stel og glas, der passer til den enkelte... også selv om man har et lille eller stort hoved, en stor eller flad næse.

Der anvendes udelukkende CE-godkendte (DS EN 166 S og F) sikkerhedsbrilleprodukter. Type og materiale vurderes for hver enkelt medarbejder ud fra det miljø og de risici, brillerne skal beskytte mod og hvilke briller medarbejderen er vant til at bruge i andre situationer end dér, hvor der bruges sikkerhedsbriller.

LANDSDÆKKENDE

Der er busser placeret over hele landet – Sjælland, Jylland og Fyn. Det betyder, at de hurtigt kan være ude hos kunderne.

Kontakt ICM's kundeservice på (+45) 70 606 606 for mere information.



KAP. 04

ÅNDE- DRÆTS- VÆRN



VIDEN OM... ÅNDEDRÆTSVÆRN

ANVENDELSE

Før det beslutes at anvende åndedrætsværn, skal det overvejes, om en given luftforurening af farlige stoffer kan undgås, for eksempel ved brug af mindre farlige stoffer, eller om luftventilation kan bringe forureningsgraden til under grænseværdien. Brug af åndedrætsværn skal altid være den sidste løsning.

Åndedrætsværn skal anvendes, når indåndingsluften er forurenede eller mistænkes for at være forurenede med partikler, gasser, dampe eller røg i koncentrationer over grænseværdien. Åndedrætsværn skal endvidere anvendes, hvis luftens indhold af ilt er under 17 volumenprocent.

Brugere af åndedrætsværn skal, før arbejdet påbegyndes, have grundig teoretisk og praktisk instruktion i anvendelse og vedligeholdelse. Vi anbefaler desuden, at man fit-tester sine medarbejdere. Se beskrivelse heraf senere i afsnittet.

VIDSTE DU, AT...

vi i Danmark har 3 timers reglen? Anvendelse af åndedrætsværn er belastende for kroppen. Derfor er anvendelsestiden begrænset for visse typer. Filtrerende åndedrætsværn, altså der hvor brugeren selv skal trække vejret igennem et filter, må kun benyttes i 3 timer per døgn. Hvis arbejdet forventes at strække sig over 3 timer, skal der allerede fra arbejdets start anvendes åndedrætsværn med turboenhed (blæser) eller luftforsyning åndedrætsværn.

BESKYTTELSESFAKTOR

Beskyttelsesfaktoren angiver, hvor mange gange åndedrætsværnet kan nedsætte koncentrationen af sundhedsskadelige stoffer inde i masken i forhold til koncentrationen i omgivelserne. Hvis der for eksempel i omgivelserne er en forurening på 400 mg/m³, og åndedrætsværnets beskyttelsesfaktor er 200, vil der i indåndingsluften være en forurening på 2 mg/m³.

Beskyttelsesfaktoren er målt under ideelle forhold ved laboratorietest og kaldes den nominelle beskyttelsesfaktor. Den reelle beskyttelsesfaktor vil over tid være betydeligt lavere blandt andet på grund af slitage, mangelfuld tilpasning, med mere. Det er derfor vigtigt, at der ved valg af åndedrætsværn tages højde for dette! Fit-test sikrer kontinuerlig høj beskyttelse.



KATEGORIER

Åndedrætsværnet skal bruges fra arbejdets start og i hele den periode, hvor man opholder sig i det forurenede område. Selv et kortvarigt ophold uden brug af åndedrætsværnet vil i betydelig grad nedsætte den forventede beskyttelse.

Partikelfiltrene til halv- og helmasker er inddelt i 3 kategorier (P1, P2 og P3), som er et udtryk for deres evne til at filtrere støv, tåger og aerosoler. Farvekode: Hvid. Visse filtre beskytter mod alle partikeltyper som for eksempel røg, asbest, bakterier, vira og selv radioaktivt nedfald. Den højeste kategori P3 dækker også både P1 og P2. Partikelfiltrene skal udskiftes når brugeren mærker forøget vejrtrækningsmodstand.

BESKYTTELSESKATEGORI

(EN 143)

P1 R/NR*	Faste og våde partikler	80%
P2 R/NR*	Faste og våde partikler	94%
P3 R/NR*	Faste og våde partikler	99,95%

*R = Kan genanvendes. *NR = Kan ikke genanvendes.

Ligeledes er gasfiltrene til halv- og helmaskerne inddelt i 3 kategorier baseret på kapacitet og koncentration.

FILTERKATEGORI

(EN 14387)

1	0,1 volumenprocent = 1000 ppm*
2	0,5 volumenprocent = 5000 ppm*
3	1,0 volumenprocent = 10000 ppm*

*ppm = part per million

BESKYTTELSESFAKTOR

For hver godkendelseskategori af åndedrætsværn er der opgivet en forventet beskyttelsesfaktor ved 100% brugstid. Beskyttelsesfaktoren angiver, hvor mange gange renere luften er inde i masken. Hvis den reelle brugstid af åndedrætsværnet falder, så vil den reelle beskyttelsesfaktor falde drastisk! Se skemaet nedenfor. Ved en brugstid på 80% er det stort set underordnet, hvilken type åndedrætsværn man benytter. Beskyttelsesfaktoren vil næsten være ens.

Procent af arbejdstiden i forurenede miljø, hvor åndedrætsværn benyttes. 100% betyder at åndedrætsværnet benyttes hele tiden.	100%	95%	90%	80%	Eksempel på åndedrætsværn
Effektive beskyttelsesfaktorer	25	11,40	7,40	4,30	
	50	14,50	8,50	4,60	Halvmaske
	100	16,80	9,20	4,80	
	1000	19,60	9,90	4,98	Luftforsynet i sandblæsningshjelm
	10000	19,90	9,99	4,99	SCBA



VALG AF ÅNDEDRÆTSVÆRN



De generelle retningslinjer for valg af åndedrætsværn siger, at der skal vælges:

FILTRERENDE ANSIGTSMASKER	Ved mindre koncentrationer af faste og væskeformige partikler til kortvarigt arbejde. Max. 3 timer.
FILTRERENDE HALVMASKER MED UDSKIFTELIGE FILTRE	Ved koncentrationer med en volumenprocent på op til 0.1. Max. 3 timer.
FILTRERENDE HELMASKER MED UDSKIFTELIGE FILTRE	Ved koncentrationer med en volumenprocent på op til 0.5 hvor beskyttelse af øjne er påkrævet. Max. 3 timer.
FILTRERENDE ÅNDEDRÆTSVÆRN MED TURBOENHED	Når arbejde med åndedrætsværn strækker sig over 3 timer, og der iøvrigt må anvendes filtrerende åndedrætsværn.
LUFTFORSYNET ÅNDEDRÆTSVÆRN	<ul style="list-style-type: none"> Når der er iltmangel (under 17 volumenprocent ilt) i indåndingsluften. Hvor forurening forekommer i høje koncentrationer. Hvis arbejdet med åndedrætsværn strækker sig over 3 timer og hvor forureningens sammensætning eller koncentration er ukendt. Hvor der ikke findes egnede filtre. Hvis brugeren har skæg eller en speciel ansigtsfacon. Når filtrerende åndedrætsværn med turboenhed ikke kan anvendes. Når advarselsegenskaber, som lugt og smag er dårlig.

FILTRERENDE ÅNDEDRÆTSVÆRN

Afhængigt af den omgivende atmosfære.

MOD PARTIKLER	MOD GASSER & DAMPE	MOD PARTIKLER, GASSER & DAMPE
Ansigtsmaske med partikelfilter	Ansigtsmaske med gasfilter	Ansigtsmaske med kombineret filter
Filtrerende ansigtsmaske mod partikler	Filtrerende ansigtsmaske mod gasser og dampe	Filtrerende ansigtsmaske mod partikler, gasser og dampe
Filturbo med partikelfilter	Filturbo med gasfilter	Filturbo med kombineret filter



VALG AF ÅNDEDRÆTSVÆRN

LUFTFORSYNET ÅNDEDRÆTSVÆRN

Uafhængigt af den omgivende atmosfære.

AFHÆNGIGT ÅNDEDRÆTSVÆRN		UAFHÆNGIGT ÅNDEDRÆTSVÆRN	
Selvsugermaske	Kompressormaske	Trykflaskeapparat	Kredsløbsapparat
Uden blæser	Med konstant lufttilførsel	Med lungeautomat med normalt tryk	Med komprimeret oxygen
Med manuel dreven blæser	Med lungeautomat	Med lungeautomat med overtryk	Med flydende oxygen
Med motordreven blæser	Med lungeautomat med overtryk		Med oxygenudvikling

EN STANDARDER

EN 136	Helmasker
EN 137	Trykflaskeapparat
EN 138	Selvsugermasker med eller uden blæser
EN 14594	Tryklufforsynede åndedrætsværn med kontinuert flow (hel- og halvmaske, HD hætte og ansigtsskærm, hætte til sandblæsning, LD hætte og ansigtsskærm) (erstatte EN 139, 270, 271 og 1835)
EN 140	Halvmasker
EN 14387	Gas- og kombinationsfiltre, AX gas- og kombinationsfiltre mod lavtkogende organiske stoffer (erstatte EN 141 og 371)
EN 143	Partikelfiltre
EN 149	Filtrerende ansigtsmasker - Engangsmasker (2001)
EN 403	Evakuering - Engangshætte med filter ved brand
EN 405	Filtrerende ansigtsmasker - Vedligeholdelsesfri
EN 1146	Evakuering - Rygflaske med hætte
EN 12941	Filtrerende åndedrætsværn med turbo og hætte (erstatte EN 146)
EN 12942	Filtrerende åndedrætsværn med turbo og maske (erstatte EN 147)



ICM FIT-TEST

ICM vil gerne være på forkant med kommende krav. Derfor har vi udviklet et koncept, hvor vi tester vores kunder, så de er sikre på, at det åndedrætsværn de bruger, yder dem en tilstrækkelig beskyttelse. Alle masker tildeles i dag en beskyttelsesfaktor efter en laboratorietest, som er udført efter retningslinjer i en EN norm. Men denne faktor er beregnet og kan i praksis ikke opnås, da ansigtsform, bevægelser, skæg med mere påvirker tætheden.

MASKINEN – HVAD GØR DEN?

Vi har investeret i en PortaCount maskine – en af de 2 eneste godkendte maskiner til formålet. Den måler antallet af partikler i omgivelserne og holder det op mod antallet af partikler inde i masken. Derfor giver den en helt nøjagtig fit-faktor, således at hver enkelt medarbejder ved, hvilken beskyttelse de kan forvente af deres åndedrætsværn. Vores PortaCount maskine kan også vise den aktuelle fit-faktor live, så vi kan undervise brugeren i korrekt tilpasning og eksempelvis vise, hvor stor lækage der opstår, når man hoster, griner eller støder masken mod noget.

TESTEN

Fit-test er både en test, men også undervisning i korrekt brug af værnemidlet, og på den måde sikrer vi medarbejderens beskyttelse og understøtter arbejdsgiverens pligt til at instruere sine ansatte. Efter testen modtages et certifikat, så virksomheden over for myndighederne kan dokumentere, at personen har fået udleveret et korrekt beskyttende åndedrætsværn. Testen er helt objektiv og kan gennemføres på alle fabrikater af masker.

VIDSTE DU, AT...

man i USA og England i årevis har stillet krav om, at alle brugere skal have lavet en individuel fit-test med det åndedrætsværn, de bruger? Flere europæiske lande er ligeledes begyndt at indføre krav om fit-test. I Frankrig og Sverige er det lovpligtigt, hvis man arbejder med asbest. Derudover vil kommende ISO standarder helt sikkert gøre det obligatorisk i hele EU.



ICM SAFETY SERVICE

På vores service center kan vi servicere og reparere alle former for åndedrætsværn. Selv de mindste lækager i masken, forårsaget af slitage eller små fremmedlegemer, vil forringe beskyttelsesfaktoren væsentligt.

Vores erfaring viser, at det er uhyre vigtigt, at man får indsendt sit udstyr til årligt eftersyn.

EN SAFETY SERVICE LØSNING INDEN FOR ÅNEDRÆTSVÆRN INKLUDERER:

- Rengøring og desinficering af helmasker. Membraner og ruder udskiftes efter behov og kontrolleres i testbænk
- Turboenheder bliver rengjort, efterset og motoren kalibreres i vores testbænk
- Filterpaneler trykprøves og filtrene udskiftes. Trykflaskeudstyr serviceres, og flasker genopfyldes

Har du spørgsmål omkring dit åndedrætsværn, er du meget velkommen til at kontakte os.

VIDSTE DU, AT...

ICM siden 1946 har været totalleverandør af sikkerhedsløsninger inden for PPE, teknisk udstyr og service? Vores store erfaring samt adskillige produktspecialister er din garanti for både kyndig købsvejledning, samt kompetent og certificeret vedligehold af dit udstyr.



FILTRE

PARTIKELFILTRE

Tilstoppes gradvist af de partikler, der ophobes i filteret. Brugstiden afhænger derfor af koncentrationen i luften. Filtrene udskiftes, når åndingsmodstanden er blevet så stor, at den føles belastende. Partikelfiltre er virkningsløse over for gasser og iltmangel.



GASFILTRE

Består af aktivt kul, der har en meget stor overflade. 1 g. har en overflade på 1200 m². Gasserne absorberes af det aktive kul, uden at det er muligt at registrere nogen nævneværdig ændring af åndingsmodstanden. Et gasfilter har en vis kapacitet afhængig af den indeholdte mængde kul (klasse 1, 2 eller 3). Gasfilterets brugstid kan beregnes, når man kender forureningens koncentration, brugerens luftbehov og filterets kapacitet. Beregningen er dog forbundet med stor usikkerhed, da der indgår mange variabler. Når filteret er ved at være opbrugt, forøges lækagen gradvist. Filteret skal udskiftes inden lækagen opstår. Forureningen må ikke kunne lugtes, og filteret skal senest udskiftes, når lugtgener registreres. For at sikre at udskiftning sker i tide, bør man udarbejde nogle faste rutiner baseret på sine erfaringer. Gasfiltre er virkningsløse over for partikler og iltmangel.



KOMBINATIONSFILTRE

Hvis der er behov for samtidig beskyttelse mod gas og partikler benyttes kombinationsfiltre eller multifiltre.



FILTEROVERSIGT

FARVEKODE	FILTERKODE	ANVENDELSESOMRÅDE
	P3	Faste, flydende, giftige og radioaktive partikler, bakterier og vira
	A2A1	Organiske dampe og opløsningsmidler
	B2B1	Syrer i gasform, halogener (for eksempel klor), blåsyre og svovlbrinte
	E2E1	Svovldioxid og syrer i gasform
	K2K1	Ammoniak
	A2B2E2K2 A1B1E1K1	Organiske dampe, opløsningsmidler, uorganiske gasser, organiske syrer, svovldioxid og ammoniak
	A2B2	Organiske dampe, opløsningsmidler, syrer i gasform, halogener (for eksempel klor), blåsyre og svovlbrinte
	AX *	Organiske dampe, opløsningsmidler med kogepunkt under 65 °C
	E2P3	Svovldioxid, syrer i gasform, faste og flydende, giftige og radioaktive partikler, bakterier og vira
	K2P3	Ammoniak, faste og flydende, giftige og radioaktive partikler, bakterier og vira
	A2P3	Organiske dampe, opløsningsmidler, faste og flydende, giftige og radioaktive partikler, bakterier og vira
	A2B2P3	Organiske dampe, opløsningsmidler, syrer i gasform, halogener (for eksempel klor), blåsyre, svovlbrinte, svovldioxid, faste, flydende, giftige og radioaktive partikler, bakterier og vira
	A2B2E2K2-P3	Organiske dampe, opløsningsmidler, syrer i gasform, halogener (for eksempel klor), blåsyre, svovlbrinte, svovldioxid, ammoniak, faste, flydende, giftige og radioaktive partikler, bakterier og vira
	AXP3 *	Organiske dampe og opløsningsmidler med kogepunkt under 65 °C, faste, flydende, giftige og radioaktive partikler, bakterier og vira
	Reaktor-HG-P3	Radioaktivt jod og dets organiske forbindelser, kviksølv og kviksølvforbindelser, faste, flydende, giftige og radioaktive partikler, bakterier og vira
	A1E1-HG-P3	Organiske dampe, opløsningsmidler, syrer i gasform, svovlbrinte, svovldioxid, faste, flydende, giftige og radioaktive partikler, bakterier og vira
	A2B2E2K2-HG-P3	Organiske dampe, opløsningsmidler, syrer i gasform, halogener (for eksempel klor), blåsyre, svovlbrinte, svovldioxid, ammoniak, kviksølv og kviksølvforbindelser, faste, flydende, giftige og radioaktive partikler, bakterier og vira
	A1B2E2K1-CO-NO-HG-P3 *	Organiske dampe, opløsningsmidler, syrer i gasform, halogener (for eksempel klor), blåsyre, svovlbrinte, svovldioxid, ammoniak, carbonmonoxid, nitrøse gasser, kviksølv og kviksølvforbindelser, faste, flydende, giftige og radioaktive partikler, bakterier og vira
	CO-P3 *	Carbonmonoxid, faste, flydende, giftige og radioaktive partikler, bakterier og vira
	NO-CO-P3 *	Nitrøse gasser, carbonmonoxid, faste, flydende, giftige og radioaktive partikler, bakterier og vira

* Disse filtre er kun til engangsbrug

Kilde: Scott Health & Safety

FOR HALV- OG HELMASKEFILTRE GÆLDER

- Luften skal indeholde >17 vol% ilt
- Forureningstypen skal være kendt



FILTEROVERSIGT 2019

STOF	CAS-NR	FILTER	NOTE
1,2-DICHLOROETHAN	107-06-2	A	
1,1,1-TRICHLORETHAN	71-55-6	A	
1,2,3-TRIMETHYLBENZEN	526-73-8	A	
1,4-DIOXAN	123-91-1	A	4, 5
1H-BENZOTRIAZOL	95-14-7	A+P3	1
2-BUTOXYETHANOL	111-76-2	A	5
2-METHOXYETHANOL	109-86-4	A	5
2-NITROPROPAN	79-46-9	A	4
ACETALDEHYD	75-07-0	AX	4
ACETAMID	60-35-5	A+P3	1, 4
ACETONE	67-64-1	AX	
ACETYLCHLORID	75-36-5	B	
ACETYLEN	74-86-2	LUFTFORSYNING	
ACROLEIN	107-02-8	AX	3
ACRYLAMID	79-06-1	A+P3	1, 4, 5
ACRYLONITRIL	107-13-1	A	4
ACRYLSYRE	79-10-7	B	
ADIPINSYRE	124-04-9	P3	
ALIFATISKE NAFTA	8052-41-3	A	
ALLYL CHLORID	107-05-1	AX	5
ALLYLALKOHOL	107-18-6	A	3
ALLYLAMIN	107-11-9	K	5
ALUMINIUM CHLORID	7446-70-0	B+P3	1
ALUMINIUMOXID	1344-28-1	P3	
AMMONIAK	7664-41-7	K	
ANILIN	62-53-3	K	4, 5
ANTIFOULING MALING		A+P3	1
ANTIMON	7440-36-0	P3	
ANTIMONBRINTE	7803-52-3	B	
AROMATISKE NAFTA		A	
ARSEN (IKKE ARSIN)	7440-38-2	P3	
ARSIN	7784-42-1	B	
BARIUM	7440-39-3	P3	
BENZALDEHYD	100-52-7	A	
BENZEN	71-43-2	A	4
BENZIN	86290-81-5	AX	
BENZOYL CHLORID	98-88-4	B	
BENZYLALKOHOL	100-51-6	A	
BENZYLCHLORID	100-44-7	B	3, 4
BERYLLIUM	7440-41-7	P3	4, 6
BIPHENYL	92-52-4	A+P3	1
BLY (RØG OG STØV)	7439-92-1	P3	
BLYTETRAMETHYL	75-74-1	A+P3	1, 5
BOMULDSSTØV		P3	
BROM	7726-95-6	B	
BROMETHAN	74-96-4	AX	3
BUTANON (MEK)	78-93-3	A	5
BUTYL ALKOHOL	71-36-3	A	
BUTYLACETAT	123-86-4	A	



FILTEROVERSIGT 2019

STOF	CAS-NR	FILTER	NOTE
CADMIUM	7440-43-9	P3	4
CALCIUMOXID	1305-78-8	P3	
CARBONDIOXID	124-38-9	LUFTFORSYNING	
CARBONDISULFID	75-15-0	AX	5
CARBONMONOXID	630-08-0	LUFTFORSYNING	
CARBONTETRACHLORID	56-23-5	A	4
CHLOR	7782-50-5	B	
CHLORAT		P3	
CHLORDIOXID	10049-04-4	B	
CHLOROFORM	67-66-3	AX	4
CHLOROPREN	126-99-8	AX	4
CHROM(VI)OXID	1333-82-0	P3	4, 6
COBALT (STØV OG RØG)	7440-48-4	P3	6
CRESOLER	1319-77-3	A+P3	1
CYANID (CN)	57-15-5	B+P3	1, 3
CYCLOHEXANOL	108-93-0	A+P3	1
CYCLOHEXANON	108-94-1	A	
DIACETONEALKOHOL	123-42-2	A	3
DIETHYLETER	60-29-7	AX	
DIGLYCIDYLETER	2238-07-5	A	3, 6
DIMETHYLFORMAMIDE	68-12-2	A	4, 5
DIMETHYLSULFAT	77-78-1	A	3, 4, 5
DINITROGENOXID	10024-97-2	LUFTFORSYNING	
EDDIKESYRE	64-19-7	B	
EDDIKESYREANHYDRID	108-24-7	B	
EDTA	60-00-4	P3	
EPICHLOROHYDRIN	106-89-8	A	4, 5, 6
ETHANOL	64-17-5	A	
ETHYLACETAT	141-78-6	A	
ETHYLACRYLAT	140-88-5	A	4, 5, 6
ETHYLCHLORID	75-00-3	AX	4
ETHYLENEDIAMIN	107-15-3	K	3, 6
ETHYLENEOXID	75-21-8	AX	4, 5
ETHYLENGLYCOL	107-21-1	A	
ETHYLENGLYCOLDINITRAT	628-96-6	A	5
FERROCHLORID		BE+P3	1
FLUOR	7782-41-4	B	
FLUORID (SOM F)		P3	
FLUSKISELSYRE	16961-83-4	B+P3	1
FLUSSYRE (HYDROGENFLOURID)	7664-39-3	B+P3	1
FORMALDEHYD	50-00-0	B	4, 5, 6
FURFURAL	98-01-1	A	
GLUTARALDEHYD	111-30-8	A	6
HYDRAZIN	302-01-2	K	3, 4, 5, 6
HYDROGEN	1333-74-0	LUFTFORSYNING	
HYDROGENCYANID	74-90-8	B	3, 5
HYDROGENPEROXID	7722-84-1	LUFTFORSYNING	
HYDROGENSELENID	7783-07-5	B	3
HYDROGENSULFID	7783-06-4	B	



FILTEROVERSIGT 2019

STOF	CAS-NR	FILTER	NOTE
IOD	7553-56-2	P3	3
ISOPHORON	78-59-1	A	
ISOPROPYLALKOHOL	67-63-0	A	
ISOPROPYLBENZEN	98-82-8	A	5
JERN(III)OXID (RØG)	1309-37-1	P3	
KALIUMHYDROXID	1310-58-3	P3	
KALIUMPERMANGANAT	7722-64-7	P3	
KOBBER (STØV OG PULVER)	7440-50-8	P3	
KVIKSØLV (DAMP)	7439-97-6	HG-P3	2, 5, 6
LATTERGAS		LUFTFORSYNING	
MALEINSYREANHYDRID	108-31-6	B+P3	1, 6
MANGAN	7439-96-5	P3	
MDI	101-68-8	B+P3	1, 6
MELAMIN	108-78-1	LUFTFORSYNING	
METHYLACRYLAT	96-33-3	A	5, 6
METHYLALKOHOL	67-56-1	AX	5
METHYLAMIN	74-89-5	K	
METHYLBROMID	74-83-9	AX	3, 5
METHYLCHLORID	74-87-3	AX	4
METHYLENCHLORID	75-09-2	AX	4
METHYLIODID	74-88-4	AX	4, 5
METHYLISOBUTYLKETON (MIBK)	108-10-1	A	3, 5
METHYLMETHACRYLAT	80-62-6	A	5, 6
MINERALSK TERPENTIN	8052-41-3	A	
MORPHOLIN	110-91-8	A	5
MYRESYRE	64-18-6	E	
NATRIUMCARBONAT	497-19-8	P3	
NATRIUMFLOURID	7681-49-4	P3	
NATRIUMHYDROXID	1310-73-2	P3	
NATRIUMHYPOCHLORIT	7681-52-9	B+P3	1
NATRIUMMETASILICAT	6834-92-0	P3	3
NATRIUMPERBORAT-TETRAHYDRAT	10486-00-7	P3	
NIKKEL	7440-02-0	P3	4, 6
NITROBENZEN	98-95-3	A	5
NITROGEN	7727-37-9	LUFTFORSYNING	
NITROGENDIOXID	10102-44-0	LUFTFORSYNING	
NITROGENOXID	10102-43-9	LUFTFORSYNING	
NITROGLYCERIN	55-63-0	A	5
OCTAN	111-65-9	A	
ORGANISK PEROXIDER		A+P3	1
OXALSYRE	144-62-7	P3	
OZON	10028-15-6	B	
PCB		A+P3	1, 4, 5
PENTACHLORPHENOL	87-86-5	P3	4, 5
PENTYLACETAT	628-63-7	A	
PERCHLORSYRE	7601-90-3	BE	
PHOSGEN	75-44-5	B	
PHOSPHIN	7803-51-2	B	
PHOSPHORSYRE (TÅGE)	7664-38-2	BE+P3	1



FILTEROVERSIGT 2019

STOF	CAS-NR	FILTER	NOTE
PIPERAZIN	110-85-0	K+P3	1, 6
PIPERIDIN	110-89-4	K	
P-PHENYLENDIAMIN	106-50-3	P3	3, 6
PROPIONSYRE	79-09-4	B	
PYRIDIN	110-86-1	A	
SALPETERSYRE	7697-37-2	B	
SALTSYRE (HYDROGENCHLORID)	7647-01-0	B	
SELEN	7782-49-2	P3	
SELENSULFID	7782-49-2	P3	4
SILICIUMDIOXID	14464-46-1	P3	4
STYREN	100-42-5	A	5
STØV, INERT		P3	
SULFAMIDSYRE	5329-14-6	B+P3	1
SVOVLIOXID	7446-09-5	E	
SVOVLSYRE (TÅGE)	7664-93-9	E+P3	1
SØLV(I)NITRAT	7761-88-8	P3	
TDI	91-08-7	LUFTFORSYNING	4, 6
TERPENTIN (OLIE)	8006-64-2	A	5, 6
TETRACARBONYLNICKEL	13463-39-3	LUFTFORSYNING	4, 5
TETRACHLORETHEN	127-18-4	A	4, 5
TETRAETHYLBLY	78-00-2	A+P3	1, 5
TETRAHYDROFURAN	109-99-9	A	
TOLUEN	108-88-3	A	5
TRIBUTYLPHOSPHAT	126-73-8	A	
TRICHLORETHEN	79-01-6	A	4
TRICHLORTRIFLOURETHAN	76-13-1	LUFTFORSYNING	
TRIDYMIT (SILICIUMDIOXID)	15468-32-3	P3	
TRINATRIUMPHOSPHAT	7601-54-9	P3	
VANADIUM(V)OXID (STØV)	1314-62-1	P3	
VINYLACETAT	108-05-4	A	
VINYLCHLORID	75-01-4	AX	4, 5
VINYLIDENCHLORID	75-35-4	AX	
VINYLTOLUEN	25013-15-4	A	
XYLEN	1330-20-7	A	5
ZINCOXID (RØG)	1314-13-2	P3	
ZINKCHLORID (RØG)	7646-85-7	P3	

FILTEROVERSIGT NOTER

1. Kræver brug af kombinationsfilter.
2. Kombinationsfilter ABEK1 Hg P2 R og A1BE2K1 Hg P3 R. Type Hg har en levetid på 50 timer.
3. Kræver brug af helmaske.
4. Kræftfremkaldende.
5. Kan optages gennem huden.
6. Betragtes som overfølsomhedsskabende.





SR 100 HALVMASKE



Halvmaske af allergivenlig silikone; to størrelser for optimal tilpasning. Justerbart hovedbånd af tekstil. Indbygget filterholder til Sundstrøm filtre. To udåndingsventiler sikrer lav modstand. Filterholderens bredde beskytter ventilerne mod snavs og maling. Forfilterholder og lækagetester SR-322 medfølger. EN 140.

Varenr	Beskrivelse	Variant	Pakn	Krt	Enhed	★
7141000	Sundstrøm SR 100 halvmaske, silikone, S/M	S/M	1	10	Styk	A
7141001	Sundstrøm SR 100 halvmaske, silikone, M/L	M/L	1	10	Styk	A
7141201	Sundstrøm SR hovedbånd t/SR 100		1	-	Styk	D
7141202	Sundstrøm SR membransæt t/SR 100		1	-	Sæt	D



SR 900 HALVMASKE



Helt ny halvmaske af TPE. Dobbelt støbning i TPE/PP med en aftagelig filterholder, så fremtidigt tilbehør nemt kan kombineres. Lav vægt. TPE tætningskanten mod ansigt er blød og slidstærk med store overflader, der sikrer højt niveau af beskyttelse. Lav ind- og udåndingsmodstand reducerer trætheden. Dobbelt udåndingsventil. EN 140.

Varenr	Beskrivelse	Variant	Pakn	Krt	Enhed	★
7140997	Sundstrøm SR 900 halvmaske, TPE-PP, large	L	1	10	Styk	A
7140998	Sundstrøm SR 900 halvmaske, TPE-PP, medium	M	1	10	Styk	A
7140999	Sundstrøm SR 900 halvmaske, TPE-PP, small	S	1	10	Styk	A



SR 200 HELMASKE



Helmaske af allergivenlig silikone og polyamid. Masken har lav vægt og godt udsyn. Indbygget filterholder til Sundstrøm filtre. To udåndingsventiler og visir af PC. Hovedbånd af tekstil. En del af indåndingsluften føres via visiret og hjælper til at hindre indvendig dugdannelse. Forfilterholder og lækagetester SR-322 medfølger. Kl. III. EN 136.

Varenr	Beskrivelse	Pakn	Krt	Enhed	★
7141010	Sundstrøm SR 200 helmaske, silikone	1	5	Styk	A
7141013	Sundstrøm SR 200 helmaske, silikone, glasrude	1	-	Styk	D
7141015	Sundstrøm SR 280-3 adapter t/SR 200	1	20	Styk	A
7141016	Sundstrøm SR 343 dækrude t/SR 200, 10 stk	1	10	Pakke	A
7141393	Sundstrøm SR 341 brilleindsats t/SR 200	1	-	Styk	D
7141009	Sundstrøm SR 366 PC rude t/SR 200	1	-	Styk	D
7141200	Sundstrøm SR membransæt t/SR 200	1	-	Styk	D
7141215	Sundstrøm SR hovedbånd t/SR200 maske	1	-	Styk	D
7141217	Sundstrøm SR 365 lamineret glasrude t/SR 200	1	-	Styk	D
7141220	Sundstrøm SR 59014 linsediopater 1,0 t/SR 200	5	-	Styk	D
7141221	Sundstrøm SR 59015 linsediopater 1,5 t/SR 200	5	-	Styk	D
7141222	Sundstrøm SR 59016 linsediopater 2,0 t/SR 200	5	-	Styk	D
7141223	Sundstrøm SR 59017 linsediopater 2,5 t/SR 200	5	-	Styk	D



SR 520

Halv hætte i letvægtsudgave. Findes i to størrelser. Stort visir af celluloseacetat, der beskytter mod slag og kemikalier. Luften i hættten holder visiret dugfrit. Justerbart hovedbånd. Flexibel slange til åndedrætsværn. Udåndingsventil ved hagen. Kan kombineres med turboudstyr og tryklufforsyning SR 507. ATEX godkendt i kombination med SR 500 EX. EN 12941 TH3 i kombination med turbo.



Varenr	Beskrivelse	Variant	Pakn	Krt	Enhed	★
7141312	Sundström SR 520 letvægtshætte TH3	S/M	1	5	Styk	A
7141313	Sundström SR 520 letvægtshætte TH3	M/L	1	5	Styk	A
7141337	Sundström SR 522 dækrude t/SR 520 + 530, 12 stk		1	-	Pakke	D

SR 530

Fuld hætte i letvægtsudgave. Dækker hoved og skuldre. Let justerbar tætning af hals. Stort visir af celluloseacetat, der beskytter mod slag og kemikalier. Luften i hættten holder visiret dugfrit. Justerbart hovedbånd. Flexibel slange til åndedrætsværn. Udåndingsventil ved hagen. Kan kombineres med turboudstyr og tryklufforsyning SR 507. ATEX godkendt i kombination med SR 500 EX. EN 12941 TH3 i kombination med turbo.



Varenr	Beskrivelse	Pakn	Krt	Enhed	★
7141314	Sundström SR 530 støvhætte TH3	1	5	Styk	A
7141337	Sundström SR 522 dækrude t/SR 520 + 530, 12 stk	1	-	Pakke	D

SR 540 EX

ATEX godkendt version af SR 540 til kombination med SR 500 EX turboudstyr. Unik skærm med højeste niveau af beskyttelse. Nominel sikkerhedsfaktor på 500. Lav vægt og meget fin balance på hovedet. Skærmen har let opklappeligt visir af PC, der bliver i sin position og kan udskiftes efter behov. Visiret er ridsefast og kemikalieresistent. Luftstrømmen i masken holder visiret dugfrit. Udåndingsventil i rammen. Flexibel slange til åndedrætsværn. EN 12941 TH3 i kombination med turbo.



Varenr	Beskrivelse	Pakn	Krt	Enhed	★
7141311	Sundström SR 540 EX ansigtsskærm TH3	1	5	Styk	A

SR 561

Fuld hætte af Tyvek med visir af PE. Dækker hoved og skuldre. Let justerbar halstætning af bomuld. Luften i hættten holder visiret dugfrit. Justerbart hovedbånd. Flexibel slange til åndedrætsværn. Tyvek hættten kan udskiftes efter behov. Kan kombineres med turboudstyr og tryklufforsyning SR 507. ATEX godkendt i kombination med SR 500 EX. EN 12941 TH3 i kombination med turbo.



Varenr	Beskrivelse	Pakn	Krt	Enhed	★
7141379	Sundström SR 561 hætte, lang u/hovedbånd	5	-	Styk	D





SR 570 ANSIGTSSKÆRM



SR 570 ansigtsskærm som passer til de batteridrevne åndedrætsværn SR 500 eller SR 700 og godkendte filtre til Sundstrøms motordrevne åndedrætsværn system. Luftslangen skal tilkobles åndedrætsværnet, der indeholder filtre. Visir af PC. Ridsefast og kemikalieresistent. EN 12941:1998+A2:2008, EN 166:2001 og EN 812:2012 med bump cap.

Varenr	Beskrivelse	Pakn	Krt	Enhed	★
7141021	Sundstrøm SR 570 ansigtsskærm	1	5	Styk	A
7141023	Sundstrøm SR 570 svedbånd	1	-	Styk	D
7141024	Sundstrøm SR 570 visir, polycarbonat	1	-	Styk	D
7141025	Sundstrøm SR 570 dækruder, 10 stk	1	-	Pakke	D
7141026	Sundstrøm SR 570 slange	1	-	Styk	D
7141027	Sundstrøm SR 570 pakning t/slange	1	-	Styk	D
7141028	Sundstrøm SR 570 udåndingsmembran	1	-	Styk	D
7141029	Sundstrøm SR 570 hovedbånd	1	-	Styk	D
7141030	Sundstrøm SR 570 tætning hovedbånd	1	-	Styk	D
7141031	Sundstrøm SR 570 ansigtstætning	1	-	Styk	D
7141032	Sundstrøm SR 570 clips t/dækrude	1	-	Styk	D
7141033	Sundstrøm SR 570 bump cap indsats	1	-	Styk	D
7141034	Sundstrøm SR 570 nakkeslag t/bump cap	1	-	Styk	D
7141035	Sundstrøm SR 570 dækskruer m/møtrik	1	-	Styk	D
7141036	Sundstrøm SR 570 visir 2/3 EN DIN 5	1	-	Styk	D
7141037	Sundstrøm SR 570 visir 2/3 EN DIN 3	1	-	Styk	D
7141038	Sundstrøm SR 570 slangeovertræk PE pose m/20 stk	1	-	Pose	D



SR 580



Sikkerhedshjelm med opklappeligt visir af PC, der bliver i sin position og kan udskiftes efter behov. Visiret er ridsefast og kemikalieresistent, og det yder mellem slagstyrke (120 m/sek). Luftstrømmen holder visiret dugfrit. Udåndingsventil i rammen. Justerbart hovedbånd. Fleksibel slange til åndedrætsværn. Kan kombineres med turboudstyr og tryklufforsyning SR 507. Hjelmen har standard 30 mm slids til høreværn, og den er godkendt iht. EN 397 (-30 °C, LD, MM, 440 Vac). SR 580 er ATEX godkendt i kombination med SR 500 EX. EN 12941 TH3 i kombination med turbo. Stort udvalg af reservedele forøger levetiden på produktet.

Varenr	Beskrivelse	Pakn	Krt	Enhed	★
7141829	Sundstrøm SR 580 sikkerhedshjelm m/visir TH3	1	5	Styk	A
7141350	Sundstrøm SR hjelminsats t/SR 580	1	-	Styk	D
7141351	Sundstrøm SR ansigtstætning t/SR 580	1	-	Styk	D
7141352	Sundstrøm SR visirrude PC t/SR 580	1	-	Styk	D
7141353	Sundstrøm SR svedbånd t/SR 580	1	-	Styk	D
7141354	Sundstrøm SR 582 dækrude t/SR 580	1	-	Styk	D
7141355	Sundstrøm SR mellemslange t/SR 580	1	-	Styk	D
7141356	Sundstrøm SR ventil sæt t/SR 580	1	-	Styk	D



SR 586



Overtrækshætte af Tyvek med klar rude. Beregnet til at trække uden på SR 520, SR 530, SR 540 eller SR 580. Beskytter mod støv og partikler samt sprøjt og dryp. SR 586 er ikke et åndedrætsværn men er alene beregnet til at forlænge levetiden af de andre hætter. Beregnet til kort tids brug og kan ikke rengøres efter brug.

Varenr	Beskrivelse	Pakn	Krt	Enhed	★
7141388	Sundstrøm SR 586 beskyttelseshætte t/SR 520, 530, 540, 580	5	-	Styk	D



SR 584/580



SR 580 hjelm og visir monteret med udvendig svejsekassette. Når kassetten er klappet op, så udnyttes det store indvendige visir, så udsynet er optimalt til opgaver, hvor der ikke svejses. Leveres med passivt glas i tæthedsgrad DIN 10 i målene 90 x 110 mm. Som ekstraudstyr fås tre automatiske svejseglas. Kan kombineres med turboudstyr og tryklufforsyning SR 507. Samlede godkendelser: Hjelm: EN 397 (-30 °C, LD, MM, 440 Vac), Turbo: EN 12941 TH3, Trykluft: EN 14594 klasse 3A/3B, Øjenværn: EN 175, EN 166.



Varenr	Beskrivelse	Pakn	Krt	Enhed	★
7141331	Sundström SR 584/SR 580 hjelm m/svejsevisir	1	5	Styk	A
7141376	Sundström SR skruesæt m/pakning t/SR 584 & 570	1	-	Sæt	D
7141392	Sundström SR svejседækken t/bryst + nakke t/SR 584	1	-	Styk	D
7141394	Sundström SR 584 svejsevisir	1	5	Styk	A
3154000	LC41 rude DIN 4/9-13, 90 x 110 x 9 mm	1	10	Styk	A

SR 592 SVEJSESKÆRM



SR 592 svejsekskærm er beregnet til brug med et åndedrætsværn system og designet til at være nem at bruge. Den har justerbart hovedbånd og kan bruges med forskellige typer af svejsefiltre. For at få den bedste beskyttelse anbefales det at kombinere skærmen med de motoriserede blæresenheder SR 500 SR 700 på det højeste beskyttelsesniveau (TH3). Den kan også bruges sammen med tryklufftilbehør SR 507 i kategorien 3A/3B. Nominel beskyttelsesfaktor: 500 (TH3). Udskiftelig og justerbar åndedrætsslange. EN 12941:1998+A2:2008, EN 175:1997.



Varenr	Beskrivelse	Pakn	Krt	Enhed	★
7141338	Sundström SR 592 svejsekskærm	1	5	Styk	A
3154000	LC41 rude DIN 4/9-13, 90 x 110 x 9 mm	1	10	Styk	A

SVEJSEGLAS



Til brug med svejseudstyr SR 584 og SR 590. De passive og automatiske svejseglas beskytter kun iht. den oplyste tætningsgrad. Det ene automatiske svejseglas beskytter i intervallet 9-13 og indstiller sig efter lysstyrken. Specielt for automatiske svejseglas: Mål: 90 x 110 mm. Udsyn: 46,5 x 95 mm. To sensorer. Drevet af solceller. UV/IR beskyttelse UV15/IR14. Anvendes i -10 - +55 °C. Opbevares i -20 - +40 °C. Optisk klasse 1/1/1. Godkendelser: EN 169, EN 379. SR 59007: DIN 9-13, DIN 4 åben tilstand, følsomhed kan justeres, lukketid 0,00015 sek. Vægt: 95 g. SR 59005: DIN 10, DIN 3 åben tilstand, lukketid 0,0005 sek. Vægt: 75 g. SR 59006: DIN 11, DIN 3 åben tilstand, lukketid 0,0005 sek. Vægt: 75 g.



Varenr	Beskrivelse	Pakn	Krt	Enhed	★
7141319	Sundström SR 59007 auto svejseglas 4/9-13 t/SR 584 + 590	1	5	Styk	A
7141327	Sundström SR 59005 auto svejseglas 3/10 t/SR 584 + 590	1	5	Styk	A
7141328	Sundström SR 59006 auto svejseglas 3/11 t/SR 584 + 590	1	5	Styk	A
7141371	Sundström SR indre beskyttelsesglas t/auto svejseglas	1	-	Styk	D
7141321	Sundström SR ydre beskyttelsesglas, klart t/SR 584 + 590	1	-	Styk	D
7141389	Sundström SR svejseglas DIN 8 t/SR 584 + 590	10	-	Styk	D
7141390	Sundström SR svejseglas DIN 9 t/SR 584 + 590	10	-	Styk	D
7141994	Sundström SR svejseglas DIN 10 t/SR 584 + 590	10	-	Styk	D
7141391	Sundström SR svejseglas DIN 11 t/SR 584 + 590	10	-	Styk	D
3154000	LC41 rude DIN 4/9-13, 90 x 110 x 9 mm	1	10	Styk	A

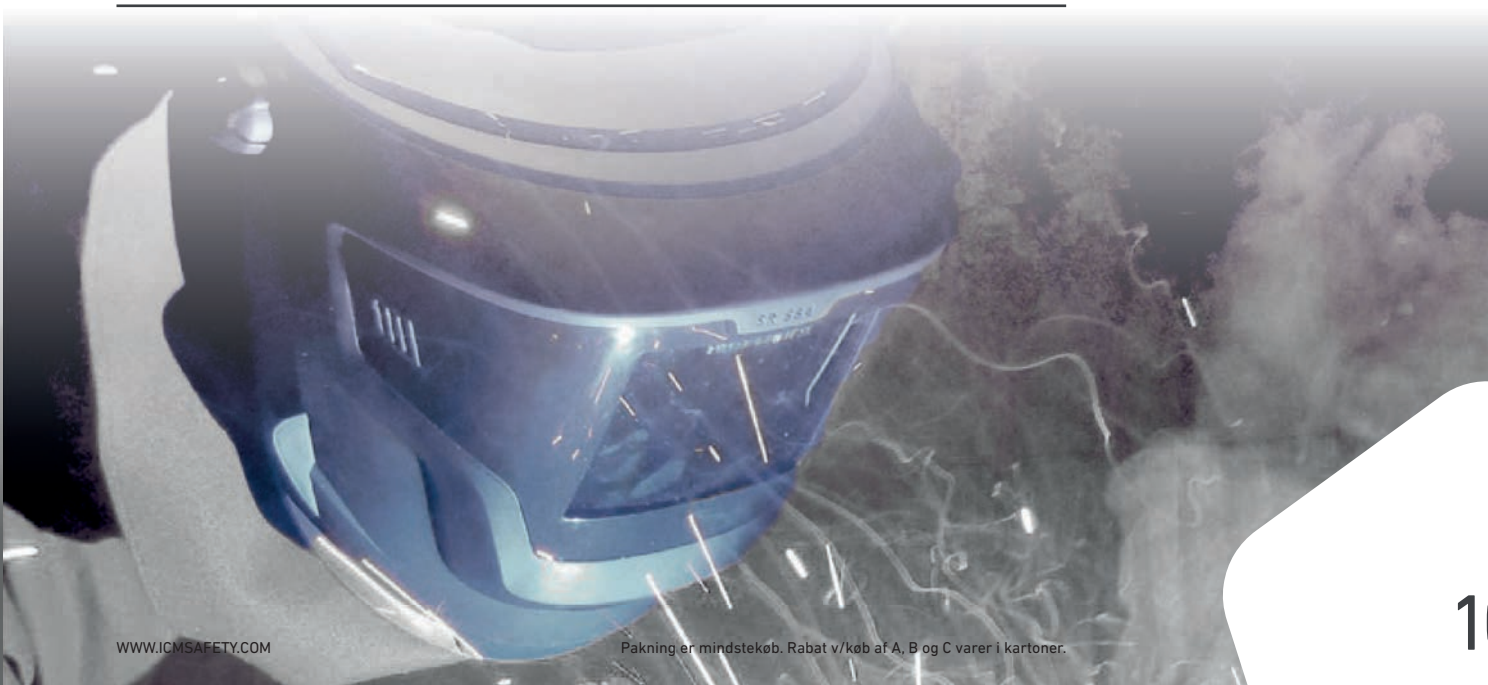



SR 500/570 READYPACK



En samlet pakke med både SR 570 ansigtsskærm og turbodrevet åndedrætsværn SR 500. Luftslangen fra skærmen skal tilkobles åndedrætsværnet, der indeholder filtre. Udstyret kan bruges som alternativ til filtrerende åndedrætsværn. Visir af PC, der er ridsefast og kemikalieresistent. EN 12941:1998+A2:2008, EN 166:2001, EN 812:2012 med bump cap.

Varenr	Beskrivelse	Pakn	Krt	Enhed	★
7141022	SR 500/570 Readypack	1	5	Styk	A



SR 500 TURBO



Batteridrevet åndedrætsværn til kombination med to ens Sundström partikel- og/eller gasfiltre samt godkendte hoveddele (ansigtsskærme, hætter og masker). Turboudstyret suger luft gennem filtrene og sender den rensede luft via en mellemslange til hoveddelen. Overtryk i hoveddelen forhindrer forurenede luft i at trænge ind. Må anvendes til opgaver, hvor almindeligt filtrerende åndedrætsværn er godkendt og mere end 3 timer dagligt. Li-Ion batteri, enten standard 2.2 Ah med ladetid på 1,5 time, eller Heavy-Duty 3.6 Ah med ladetid på 2 timer. Op til 13 timers driftstid afhængigt af filter og hoveddel. Nem at betjene da start, stop og øvrige funktioner udføres på samme display med let forståelige symboler. Automatisk flowkontrol øger sikkerheden og levetiden på filtrene. Visuel og akustisk alarm samt vibratorfunktion, såfremt luftstrømmen bliver begrænset. Kan indstilles til luftstrøm på 175 eller 240 l/min. Robust hus med god beskyttelse af elektroniske dele. IP67 iht. IEC/EN 60529. EN 12941, EN 12942. Fås også i SR 540 EX ATEX godkendt version. Leveres med 2 stk partikelfiltre. Hoveddele: SR 200, SR 520, SR 530, SR 570, SR 561, SR 562, SR 580, SR 584/SR 580, SR 592. Filtre: SR 510, SR 710, SR 518, SR 515, SR 597, SR 599, SR 221.

Varenr	Beskrivelse	Pakn	Krt	Enhed	★
7141300	Sundström SR 500 turboenhed, komplet	1	5	Styk	A
7141303	Sundström SR 500 turboenhed HD, komplet	1	5	Styk	A
7141386	Sundström SR 514 overtræk t/SR 500+700	5	-	Styk	D
7141107	Sundström SR 509 forfilterholder t/sanering	5	100	Styk	A
7141301	Sundström SR std. litium batteri 2,2 Ah t/SR 500	1	5	Styk	A
7141302	Sundström SR R06-0103 batterilader t/SR 500	1	5	Styk	A
7141384	Sundström SR 506 ladestation t/SR 500	1	-	Styk	D
7141385	Sundström SR 516 ladestation 5 batt. t/SR 500	1	-	Styk	D
7141304	Sundström SR 502 batteri HD 3,6 Ah t/SR 500	1	5	Styk	A
7141374	Sundström SR låsesæt t/SR 500 batteri	1	-	Sæt	D
7141336	Sundström SR tryktest pose t/SR 500	1	-	Styk	D
7141381	Sundström SR 505 taske t/SR 500+700	2	-	Styk	D
7141110	Sundström SR 518 A2 kulfilter t/turbo, 2 stk	1	5	Pakke	A
7141324	Sundström SR 515 ABE1 kulfilter t/turbo, 2 stk	1	10	Pakke	A
7141111	Sundström SR 597 A1B2E2K1 kulfilter t/turbo, 2 stk	1	5	Pakke	A
7141108	Sundström SR 599 A1B2E2K1-HG-P3 filter t/turbo	1	10	Styk	A
7141112	Sundström SR 510 P3 partikelfilter	1	50	Styk	A
7141120	Sundström Adapter t/SR 510 t/SR 500 + 700	1	10	Styk	A
7141106	Sundström SR 221 forfilter, 5 stk	1	16	Pakke	A
7141121	Sundström SR 512 forfilter-holder til SR 500	1	6	Styk	A
7141935	Sundström SR 336 stålrets-rondell t/SR 509	2	-	Pakke	D



SR 500 EX

ATEX godkendt batteridrevet åndedrætsværn til brug i eksplosionsfarlige omgivelser. Til kombination med to ens Sundström partikel- og/eller gasfiltre samt godkendte hoveddele (ansigtsskærme, hætter og masker). Turboudstyret suger luft gennem filtrene og sender den rensede luft via en mellemslange til hoveddelen. Overtryk i hoveddelen forhindrer forurenede luft i at trænge ind. Må anvendes til opgaver, hvor almindeligt filtrerende åndedrætsværn er godkendt og mere end 3 timer dagligt. Ni-Mh batteri 2.1 Ah med ladetid på 2 timer. Op til 6 timers driftstid afhængigt af filter og hoveddel. Nem at betjene da start, stop og øvrige funktioner udføres på samme display med let forståelige symboler. Automatisk flowkontrol øger sikkerheden og levetiden på filtrene. Visuel og akustisk alarm, såfremt luftstrømmen bliver begrænset. Kan indstilles til luftstrøm på 175 eller 225 l/min. Robust hus med god beskyttelse af elektroniske dele. EN 12941, EN 12942. ATEX. Hoveddele: SR 200, SR 520, SR 530, SR 540 EX, SR 561, SR 562, SR 580. Filtre: SR 510, SR 710, SR 518, SR 515, SR 597, SR 599, SR 221.



Varenr	Beskrivelse	Pakn	Krt	Enhed	★
7141305	Sundström SR 500 EX turboenhed, komplet	1	5	Styk	A
7141311	Sundström SR 540 EX ansigtsskærm TH3	1	5	Styk	A
7141309	Sundström SR batteri 2,1 Ah t/SR 500 EX	1	-	Styk	D
7141307	Sundström SR batterilader t/SR 500 EX	1	-	Styk	D
7141377	Sundström SR standardbælte t/SR 500 EX	1	-	Styk	D
7141210	Sundström SR 64 malerhætte	1	50	Styk	A
7141324	Sundström SR 515 ABE1 kulfilter t/turbo, 2 stk	1	10	Pakke	A
7141111	Sundström SR 597 A1B2E2K1 kulfilter t/turbo, 2 stk	1	5	Pakke	A
7141108	Sundström SR 599 A1B2E2K1-HG-P3 filter t/turbo	1	10	Styk	A
7141112	Sundström SR 510 P3 partikelfilter	1	50	Styk	A
7141120	Sundström SR Adapter t/SR 510 t/SR 500 + 700	1	10	Styk	A
7141106	Sundström SR 221 forfilter, 5 stk	1	16	Pakke	A
7141121	Sundström SR 512 forfilter-holder til SR 500	1	6	Styk	A
7141107	Sundström SR 509 forfilterholder t/sanering	5	100	Styk	A
7141935	Sundström SR 336 stålrets-rondell t/SR 509	2	-	Pakke	D

SR 700 TURBO

Batteridrevet åndedrætsværn til kombination med to stk Sundström P3 partikelfiltre samt godkendte hoveddele (ansigtsskærme, hætter og masker). Turboudstyret suger luft gennem filtrene og sender den rensede luft via en mellemslange til hoveddelen. Overtryk i hoveddelen forhindrer forurenede luft i at trænge ind. Må anvendes til opgaver, hvor almindeligt filtrerende åndedrætsværn er godkendt og mere end 3 timer dagligt. Li-Ion batteri 2.2 Ah med ladetid på 2 timer. Op til 8 timers driftstid afhængigt af filter og hoveddel. Nem at betjene da start, stop og øvrige funktioner udføres på samme display med let forståelige symboler. Automatisk flowkontrol øger sikkerheden og levetiden på filtrene. Visuel og akustisk alarm, såfremt luftstrømmen bliver begrænset. Kan indstilles til luftstrøm på 175 eller 225 l/min. Robust hus med god beskyttelse af elektroniske dele. IP67 iht. IEC/EN 60529. EN 12941, EN 12942. Hoveddele: SR 200, SR 520, SR 530, SR 540, SR 561, SR 562, SR 580, SR 584/SR 580, SR 590. Filtre: SR 510, SR 710, SR 221.



Varenr	Beskrivelse	Pakn	Krt	Enhed	★
7141306	Sundström SR 700 turboenhed, komplet	1	5	Styk	A
7141112	Sundström SR 510 P3 partikelfilter	1	50	Styk	A
7141115	Sundström SR 710 P3 partikelfilter t/SR 700	1	20	Styk	A
7141120	Sundström SR adapter t/SR 510 t/SR 500 + 700	1	10	Styk	A



SUNDSTRÖM SAFETY FILTER GUIDE

Sundström Safetys turboenheder er designet til at give brugeren det maksimale niveau af beskyttelse, komfort, enkelhed og omkostningseffektivitet. Vælg en passende hoveddel fra vores store sortiment af hætter, hjelme, visirer, halv- og helmasker.

For at gøre det nemt, at finde det korrekte filter, har Sundström udviklet en filterguide-app, som kan downloades i Google Play og App Store.

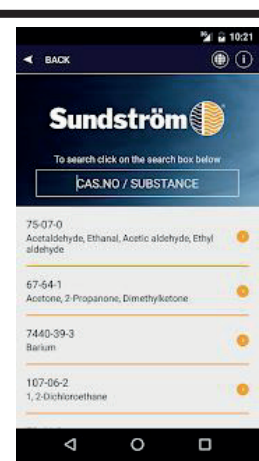



SR 90 AIRLINE

Halvmaske SR 90 i silikone med mellemslange og bælte med reguleringsventil til tryklufforsyning. Masken har god pasform og høj komfort. Overtryk i masken forhindrer utilsigtet lækage. Bæltet er forsynet med advarselsfløjte hvis trykket falder. Masken har samtidig mulighed for kombination med passivt filter, så brugeren er beskyttet under trykfald og undervejs til og fra arbejdsstedet. Brug af passivt filter er en mulighed og ikke et krav. Luftstrømmen til masken kontrolleres via reguleringsventilen i bæltet. Min/max 150/320 l/min. En flowmåler medfølger separat. Arbejdstrykket på indgangssiden af bæltet skal være 4-7 bar. Kompressorluften skal renses af et filterpanel, for eksempel SR 99. EN 14594 klasse 3A/3B.

Varenr	Beskrivelse	Variant	Pakn	Krt	Enhed	★
7141006	Sundström SR 90 halvmaske t/trykluft	M/L	1	10	Styk	A
7141216	Sundström SR ventil sæt t/SR 90		1	-	Sæt	D
7141847	Sundström SR lyd dæmper t/SR 90 t/trykluft		5	-	Styk	D

SR 200 AIRLINE



Helmaske SR 200 i silikone med mellemslange og bælte med reguleringsventil til tryklufforsyning. Masken har godt udsyn og rigtig god pasform. Overtryk i masken forhindrer utilsigtet lækage. Bæltet er forsynet med advarselsfløjte hvis trykket falder. Masken har samtidig mulighed for kombination med passivt filter, så brugeren er beskyttet under trykfald og undervejs til og fra arbejdsstedet. Brug af passivt filter er en mulighed og ikke et krav, ligesom mellemslangen kan fjernes fra masken, så den kun er til filter. Luftstrømmen til masken kontrolleres via reguleringsventilen i bæltet. Min/max 150/320 l/min. En flowmåler medfølger separat. Arbejdstrykket på indgangssiden af bæltet skal være 5-7 bar. Kompressorluften skal renses af et filterpanel, for eksempel SR 99. EN 14594 klasse 4A/4B.

Varenr	Beskrivelse	Pakn	Krt	Enhed	★
7141011	Sundström SR 200AL-A helmaske t/trykluft, glasrude	1	5	Sæt	A
7141012	Sundström SR 200AL-A helmaske t/trykluft, PC rude	1	5	Sæt	A

SR 63 AIRLINE



Hætte med mellemslange og bælte med reguleringsventil til tryklufforsyning. Beskytter hele hovedet mod forurening. Hætten er af kraftig PVC med justerbart hovedbånd, stor rude af PC, justerbar halstætning og udåndningsventil ved hagen. Dækruder (ekstra) fjernes nemt under arbejdet for at sikre optimalt udsyn. Overtryk i hætten forhindrer utilsigtet lækage. Bæltet er forsynet med advarselsfløjte hvis trykket falder. Luftstrømmen til masken kontrolleres via reguleringsventilen i bæltet. Min/max 150/320 l/min. En flowmåler medfølger separat. Arbejdstrykket på indgangssiden af bæltet skal være 4-7 bar. Kompressorluften skal renses af et filterpanel, for eksempel SR 99. EN 14594 klasse 3A/3B.

Varenr	Beskrivelse	Pakn	Krt	Enhed	★
7141820	Sundström SR 63 hætte t/trykluft, komplet, Cejn	1	5	Sæt	A
7141821	Sundström SR 63 hætte t/trykluft, u/reguleringsventil	1	5	Styk	A
7141213	Sundström SR 260 dækrude t/SR 63	1	5	Pakke	A
7141880	Sundström SR 348 reguleringsventil t/SR 63, Cejn	1	-	Styk	D
7141819	Sundström SR rude reparations sæt t/SR 63	1	-	Styk	D

SR 307



Trykluftindsats til kombination med Sundström hel- og halvmasker, så de omdannes fra filtrerende til tryklufforsyning åndedrætsværn. Bæltet har reguleringsventil til styring af luftstrømmen. Min/max 150/320 l/min. Bæltet er desuden forsynet med advarselsfløjte, hvis trykket falder. En flowmåler medfølger separat. Arbejdstrykket på indgangssiden af bæltet skal være 4-7 bar. Kompressorluften skal renses af et filterpanel, for eksempel SR 99. EN 14594 klasse 3A for halvmaske og 4A/4B for helmaske.

Varenr	Beskrivelse	Pakn	Krt	Enhed	★
7141008	Sundström SR 307 trykluftindsats t/SR 90 + 100 + 200	1	5	Styk	A
7141840	Sundström SR maskeindsats m/slange t/SR 307	1	5	Styk	A
7141848	Sundström SR servicekit t/SR 307	5	-	Sæt	D
7141932	Sundström SR slange t/SR 307	1	-	Styk	D



SR 507 TRYKLUFINDSATS

Tryklufindsats til kombination med Sundströms hætter og ansigtsskærme, så de kan bruges både til turbodrevet og tryklufforsynet åndedrætsværn. Bæltet har reguleringsventil. Min/max 175/260 l/min. Bæltet er forsynet med advarselsfløjte. Flowmåler medfølger. EN 14594 klasse 3A/3B. Til kombination med for eksempel: SR 520, SR 530, SR 540, SR 561.



Varenr	Beskrivelse	Pakn	Krt	Enhed	★
7141830	Sundström SR 507 tryklufindsats t/SR hætter	1	5	Styk	A
7141342	Sundström SR adapter m/lyddæmper t/SR 507	1	-	Styk	D

SR 99-1 FILTERPANEL T/TRYKLUF

Filterpanel med kul- og partikelfilter til rensning af kompressorluft til brug for tryklufforsynede åndedrætsværn. Panelet kan stå på gulvet eller vægmonteres. Består af en regulator, et for-filter og et hovedfilter SR 292, som alle er beskyttet i en stålkasse. For-filteret, som har enautomatisk drænventil, samler grove partikler, vand og olie. SR 292 hovedfilteret består af et stort kulfilter omkranset af to P3 partikelfiltre. Her renses luften for at fjerne eventuelle rester af partikler, gasser, dampe og lugt. Som tilbehør fås en Y-kobling for at øge antallet af udtag til brugere. Kan kombineres med varmer SR 99H. Data: Max arbejdstryk 6-10 bar, max luftflow 900 l/min, 1/2" gevind på indgangssiden, CEJN kobling til Sundström luftslange på udgangssiden. Vægt: 13,1 kg.



Varenr	Beskrivelse	Pakn	Krt	Enhed	★
7141904	Sundström SR 99-1 filterpanel t/trykluf	1	5	Styk	A
7141922	Sundström SR Y-kobling	1	-	Styk	D
7141845	Sundström SR 292 filterindsats t/SR 49 + 79 + 99	1	5	Styk	A
7141923	Sundström SR pakningsæt t/SR 99	1	-	Sæt	D
7141924	Sundström SR filterelement t/SR 99	1	-	Styk	D

VIDSTE DU, AT...

hvis åndedrætsværnet IKKE benyttes i blot 3 minutter, betyder det en forringelse af den forventede beskyttelsesfaktor fra for eksempel 100 til 16,8!

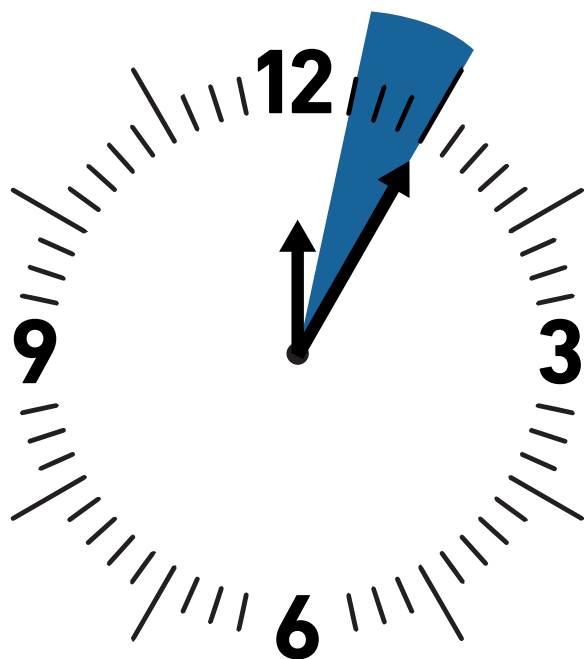

5% = 3 MINUTTER



SR 358 SLANGE

Sundström luftslanger til tryklufforsynet åndedrætsværn er testet og godkendt til kombination med følgende udstyr: SR 90/SR 200/SR 63 Airline og SR 307/SR 507 trykluffindsats. Monteret med CEJN sikkerhedskoblinger. Indsættes mellem bæltet med reguleringsventil og filterpanel til rensning af kompressorluften, for eksempel SR 99. EN 14594. SR 358: 9,5/15 mm plastslange af polyester forstærket PVC. Olie og kemikalie resistent.



Varenr	Beskrivelse	Pakn	Krt	Enhed	★
7141860	Sundström SR 358 trykluffslange 5 m	1	5	Styk	A
7141861	Sundström SR 358 trykluffslange 10 m	1	5	Styk	A
7141862	Sundström SR 358 trykluffslange 15 m	1	5	Styk	A
7141863	Sundström SR 358 trykluffslange 20 m	1	5	Styk	A
7141865	Sundström SR 358 trykluffslange 30 m	1	5	Styk	A

SR 360 SPIRALSLANGE

Sundström luftslanger til tryklufforsynet åndedrætsværn er testet og godkendt til kombination med følgende udstyr: SR 90/SR 200/SR 63 Airline og SR 307/SR 507 trykluffindsats. Monteret med CEJN sikkerhedskoblinger. Indsættes mellem bæltet med reguleringsventil og filterpanel til rensning af kompressorluften, for eksempel SR 99. EN 14594. SR 360: 8/12 mm spiralslange af polyuretan. Slangen er overfladebehandlet, så den bedre afviser gnister under svejsning.



Varenr	Beskrivelse	Pakn	Krt	Enhed	★
7141871	Sundström SR 360 spiralslange 4 m	1	5	Styk	A
7141872	Sundström SR 360 spiralslange 6 m	1	5	Styk	A
7141873	Sundström SR 360 spiralslange 8 m	1	5	Styk	A

SR 359 ANTISTATISK

Sundström luftslanger til tryklufforsynet åndedrætsværn er testet og godkendt til kombination med følgende udstyr: SR 90/SR 200/SR 63 Airline og SR 307/SR 507 trykluffindsats. Monteret med CEJN sikkerhedskoblinger. Indsættes mellem bæltet med reguleringsventil og filterpanel til rensning af kompressorluften, for eksempel SR 99. EN 14594. SR 359: 9,5/18 mm gummislange af polyester forstærket EPDM. Antistatisk og varmeresistent. Hvis der anvendes varmer SR 99H med filterpanel SR 99, så skal luftslange SR 359 altid anvendes.



Varenr	Beskrivelse	Pakn	Krt	Enhed	★
7141875	Sundström SR 359 trykluffslange 5 m antistatisk	1	5	Styk	A
7141876	Sundström SR 359 trykluffslange 10 m antistatisk	1	5	Styk	A
7141877	Sundström SR 359 trykluffslange 15 m antistatisk	1	5	Styk	A
7141879	Sundström SR 359 trykluffslange 30 m antistatisk	1	5	Styk	A

SUNDSTRÖM SLANGER

	SR 358	SR 359	SR 360
Arbejdstryk	4-7 bar (58-101 PSI)	4-7 bar (58-101 PSI)	4-7 bar (58-101 PSI)
Max. tryk	7 bar (101 PSI)	7 bar (101 PSI)	7 bar (101 PSI)
Temperaturområde	-10 °C - +55 °C (14 °F - 131 °F)	-10 °C - +55 °C (14 °F - 131 °F)	-10 °C - +55 °C (14 °F - 131 °F)
ID x YD	9,5 x 15 mm.	9,5 x 18 mm.	8 x 12 mm.
Antistatisk	Nej	Ja	Nej



027



SR 77-3 FLUGTHÆTTE

Personlig redningshætte ved flugt fra brændende områder eller kemikalieudslip, hvor ilt er til stede. Silikone halvmaske med ABEK1-CO-P3 filter kombineret med hætte af flammehæmmende materiale. Yder kortvarig beskyttelse mod kulilte, farlige røggasser, dampe og partikler som måtte blive frigivet under brand eller ved kemikalieudslip. Mere end 15 min brugstid (filterkapacitet). Nem at tage på uden justering. Findes i to størrelser, så hættten passer alle. Leveres pakket i lufttæt alufolie med 10 års levetid uden vedligeholdelse. Vægt: 700 g. EN 403, EN 14387.



Varenr	Beskrivelse	Pakn	Krt	Enhed	★
7460016	Sundström SR 77-3 flugthætte ABEK1-CO-P3, M/L, stationær	1	-	Styk	D

SR 77-3 MOBIL FLUGTHÆTTE

Personlig redningshætte ved flugt fra brændende områder eller kemikalieudslip, hvor ilt er til stede. Silikone halvmaske med ABEK1-CO-P3 filter kombineret med hætte af flammehæmmende materiale. Yder kortvarig beskyttelse mod kulilte, farlige røggasser, dampe og partikler som måtte blive frigivet under brand eller ved kemikalieudslip. Mere end 15 min brugstid (filterkapacitet). Nem at tage på uden justering. Findes i to størrelser, så hættten passer alle. Leveres pakket i lufttæt alufolie med 10 års levetid uden vedligeholdelse. Vægt: 700 g. EN 403, EN 14387.



Varenr	Beskrivelse	Pakn	Krt	Enhed	★
7460018	Sundström SR 77-3 flugthætte ABEK1-CO-P3, M/L, mobil	1	-	Styk	D





SR FILTRE



Serie af partikel- og kulfiltre. Passer direkte i filterholderen, som er en integreret del af Sundstrøm maskerne. Plastfiltre med farvekode og høj kapacitet. Kul- og partikelfiltrene klikkes sammen til kombinationsfiltre uden ekstra adapter. Filtrene bruges på andre helmasker med 40 mm gevind ved hjælp af SR-280-3 adapter. EN 143, EN 14387.

Varenr	Beskrivelse	Pakn	Krt	Enhed	★
7141100	Sundstrøm SR 218 A2 kulfilter	1	40	Styk	A
7141101	Sundstrøm SR 295 K2 kulfilter	1	30	Styk	A
7141102	Sundstrøm SR 294 ABE2 kulfilter	1	30	Styk	A
7141103	Sundstrøm SR 297 ABEK1 kulfilter	1	40	Styk	A
7141104	Sundstrøm SR 298 AX kulfilter	1	30	Styk	A
7141105	Sundstrøm SR 299-2 ABEK1-Hg-P3 kombifilter	1	30	Styk	A
7141828	Sundstrøm SR 315 ABE1 kulfilter	5	50	Styk	A
7141107	Sundstrøm SR 509 forfilterholder t/sanering	5	100	Styk	A
7141106	Sundstrøm SR 221 forfilter, 5 stk	1	16	Pakke	A
7141112	Sundstrøm SR 510 P3 partikelfilter	1	50	Styk	A

SR 84 SVEJSEKASSETTE



Opklappelig svejsekassette til brug med SR 200 helmaske. Ideel til brug i trange omgivelser, hvor større svejsekærme skønnes for store. Leveres med klar inderrude og 90 x 110 mm DIN 10 farvet PC linse, som kan udskiftes til den DIN, der passer til opgaven. Svejsekassetten kan også kombineres med udvalgte elektroniske svejseglass. Vægt: 185 g. EN 175.

Varenr	Beskrivelse	Pakn	Krt	Enhed	★
7141018	Sundstrøm SR 84 svejsekassette t/SR 200	1	-	Styk	D

SR 345 HÆTTE



Til kombination med Sundstrøm hel- og halvmasker, enten med filter eller luftforsyning. Fremstillet af kemikalieresistent, imprægneret materiale, der beskytter mod sprøjt og dryp fra de fleste syrer og baser ved lave koncentrationer. Materialet vil over tid blive påvirket af kontakten med stofferne. Kan vaskes cirka 10 gange ved 40 °C uden centrifugering. Hætten monteres, så udåndingsventilerne fra masken er på ydersiden af hætten, hvilket reducerer muligheden for kondens i hætten og dermed dug på ruderne. Hætten er ekstra rummelig, så de fleste hjelme og ørekopper kan bæres under hætten.

Varenr	Beskrivelse	Pakn	Krt	Enhed	★
7141204	Sundstrøm SR 345 beskyttelseshætte, orange	1	5	Styk	A
7141210	Sundstrøm SR 64 malerhætte	1	50	Styk	A

SR TILBEHØR



Renseserviet: Æske med 50 stk. vådservietter til rengøring af hel- og halvmasker. SR 322: Lækagetester til at teste tætheden i sammensætningen af maske og filter.

Varenr	Beskrivelse	Pakn	Krt	Enhed	★
7141205	Sundstrøm SR renseserviet t/maske, 50 stk	1	20	Pakke	A
7141206	Sundstrøm SR 322 lækagetester	10	-	Styk	D

SR 339 OPBEVARINGSTASKE

SR 339 er fremstillet af kraftigt nylon materiale. Til opbevaring af halvmaske og filter. Mål: 120 x 120 x 165 mm.



Varenr	Beskrivelse	Pakn	Krt	Enhed	★
7141208	Sundström SR 339 opbevaringstaske	1	12	Styk	A

SR OPBEVARING

SR 230 er en plastboks af PP til opbevaring af halvmaske og kombinationsfilter. Mål: 170 x 170 x 195 mm.



Varenr	Beskrivelse	Pakn	Krt	Enhed	★
7141207	Sundström SR 230 opbevaringsboks	1	5	Styk	A

SR 344 OPBEVARINGSBOKS

SR 344 er en kasse af hård PP plast med klart låg, så man kan se indholdet. Kan også vægmonteres. Mål: 345 x 160 x 225 mm.



Varenr	Beskrivelse	Pakn	Krt	Enhed	★
7141209	Sundström SR 344 opbevaringsboks	1	8	Styk	A

SR SELE & BÆLTER

Afhængigt af opgaven kan det være nødvendigt at udskifte bæltet til en mere slidstærk variant. Bæresele øger komforten ved lang tids brug. SR 503 læderbælte til opgaver som slibning, svejsning og skæring, hvor der forekommer gnister og flyvende partikler. SR 504 gummibælte, der bedre afviser væsker og kemikalier. SR 552 bæresele til aflastning, så vægten fordeles over skuldrene. Turboenheden kan bæres i lænden eller mellem skulderbladene. Tre valgmuligheder.



Varenr	Beskrivelse	Pakn	Krt	Enhed	★
7141382	Sundström SR 503 læderbælte t/SR 500 + 700	1	-	Styk	D
7141383	Sundström SR 504 gummibælte t/SR 500 + 700	5	-	Styk	D
7141329	Sundström SR 552 bæresele t/SR 500 + 700	1	5	Styk	A

SR 200 T/TURBO

Mellemslange SR 550 af fleksibel PU anvendes til at kombinere helmaske SR 200 med turboudstyr. Udstyret opnår sammen en godkendelse iht. EN 12492 TM3.



Varenr	Beskrivelse	Pakn	Krt	Enhed	★
7141340	Sundström SR 550 mellemslange PU t/SR 200 + 500	1	-	Styk	D
7141010	Sundström SR 200 helmaske, silikone	1	5	Styk	A





8000 SERIEN

Filtermasker af høj kvalitet i praktiske dispensere. Formstøbte, skumgummi som næsetætning og metalbøjle for bedre tilpasning til næsen. Justerbare elastikker. Dolomit testet (D). EN 149:2001+A1:2009.



Varenr	Beskrivelse	Pakn	Krt	Enhed	★
7126001	3M 8710 FFP1D, 20 stk	1	12	Pakke	A
7126002	3M 8810 FFP2D, 20 stk	1	12	Pakke	A
7126004	3M 8822 FFP2D m/ventil, 10 stk	1	24	Pakke	A
7126008	3M 8835 FFP3D m/ventil, 5 stk	1	10	Pakke	A

9322+ FFP2D

Filtermasker af høj kvalitet i praktiske dispensere. Enkeltvist indpakket for øget hygiejne. Foldbare, tætning ved næse og kinder. Metalbøjle ved næsen sikrer meget fin pasform til ansigtet. Dolomit testet (D). EN 149:2001+A1:2009.



Varenr	Beskrivelse	Pakn	Krt	Enhed	★
7126005	3M 9322+ FFP2D m/ventil, 10 stk	1	12	Pakke	A

9925 FFP2D

Filtermasker af høj kvalitet i praktiske dispensere. Formstøbte, 4-punkts justerbare elastikstropper, kraftig ansigtstætning hele vejen rundt. 9925 har aktivt kul til svejsning. Dolomit testet (D). EN 149:2001.



Varenr	Beskrivelse	Pakn	Krt	Enhed	★
7126009	3M 9925 FFP2D svejsemaske m/ventil, 10 stk	1	8	Pakke	A

1883 FFP3D

Foldbar P3 maske med speciel ventil, der beskytter mod bakterier. Et skjold på ydersiden af ventilen dirigerer luften væk fra området foran ansigtet. Komfortabel indvendig tætningskant af blød plast og metalbøjle for bedre pasformen og reduceret lækage. Justerbare elastikbånd i løbegang. Pakket enkeltvist for øget hygiejne. Leveres i praktisk dispenser. Dolomit testet (D). EN 149:2001.



Varenr	Beskrivelse	Pakn	Krt	Enhed	★
7126010	3M 1883 FFP3D m/ventil, 8 stk	1	6	Pakke	A

AURA 9422+ FFP2D

Filtermaske af høj kvalitet beregnet til fødevareresektoren. Svejsede hovedstropper (uden hæfteklammer). Med metalsporbar næseklemme i aluminium for bedre tilpasning til næsen. Blå non-food farve; nem at identificere. Ny filterteknologi sikrer brugeren en lettere vejtrækning gennem masken. Pakket enkeltvist. Dolomit testet (D). EN149:2001+A1:2009.



Varenr	Beskrivelse	Pakn	Krt	Enhed	★
7126011	3M Aura 9422+ FFP2D m/ventil, 10 stk	12	12	Pakke	A

8300 SERIEN

Filtermateriale med effektiv filtrering og lav åndedrætsmodstand. Formstøbte med M-formet næseklemme, der er nem at tilpasse. Vaflet kant der slutter tæt til ansigtet. Blød indvendig polstring langs hele kanten gør masken ekstra behagelig i brug. Justerbare, flettede hovedbånd af elastik. Dolomit testet (D). EN 149:2001+A1:2009.



Varenr	Beskrivelse	Pakn	Krt	Enhed	★
7126012	3M 8322 FFP2D m/ventil, 10 stk	8	8	Pakke	A
7126013	3M 8833A FFP3D m/ventil, 10 stk	1	8	Pakke	A

4000+ HALVMASKE

3M korttids halvmasker. Komfortabel vejtrækning ved hjælp af en ny og forbedret udåndingsventil, som reducerer åndingsmodstanden med mere end 30%. Ergonomisk designet med lav profil for optimalt udsyn. Udstyret med stropper, der er nemme at justere, og som giver en sikker og komfortabel pasform. EN 405:2001+A1:2009.



Varenr	Beskrivelse	Pakn	Krt	Enhed	★
7142058	3M 4251+ korttids halvmaske FFA1P1	10	10	Styk	A
7142057	3M 4279+ korttids halvmaske FFABEK1P3	1	10	Styk	A
7142056	3M 4277+ korttids halvmaske FFABE1P3	1	10	Styk	A
7142055	3M 4255+ korttids halvmaske FFA2P3 RD	1	10	Styk	A

3M 4000+ SERIE

Vedligeholdelsesfri halvmaske (EN 405:2001+A1:2009).



GENERELT

- Blød og fleksibel ansigtstætning
- Lav profil sørger for optimalt udsyn
- Lav vægt og velafbalanceret konstruktion

INTEGREREDE FILTRE

- Findes i 4 forskellige udgaver
- Enkel og vedligeholdelsesfri

NY FORBEDRET UDÅNDINGSVENTIL

- Reducerer åndingsmodstanden med mere end 30%

JUSTERBARE HOVED- & NAKKEBÅND

- Komfortabel pasform
- Let at tilpasse

KOSTEFFEKTIV

- Kan bruges indtil masken bliver beskadiget eller filtrene er opbrugte

PRAKTISK

- Genlukkelig pose medfølger for nem opbevaring

VARIANTER

- 3M 4251+ korttids halvmaske FFA1P1
- 3M 4279+ korttids halvmaske FFABEK1P3
- 3M 4277+ korttids halvmaske FFABE1P3
- 3M 4255+ korttids halvmaske FFA2P3 RD





VERSAFLO M-106

Ansigtsskærm med komfortabel ansigtstætning i polyuretan coated polyamid imod støv, spray og kemiske processer. Letvægt, kompakt og velafbalanceret. Integreret beskyttelse mod en række åndedræts-, øjen-, ansigt- og høreskader. Coatede polycarbonat visirer yder ekstra beskyttelse mod kemikalier og ridser. Reservedele og tilbehør er hurtige og lette at udskifte. EN 12941 TH2, EN 14594 2A. EN 166 1: B:3:9. Til kombination med Jupiter turbo, Versaflo turbo, V-500E til trykluft eller Versaflo luftvarmer til trykluft.

Varenr	Beskrivelse	Pakn	Krt	Enhed	★
7879103	3M M-106 ansigtsskærm, coated	1	5	Styk	A
8195362	3M M-935 visirtætning t/M-serien	1	-	Styk	D
7143218	3M M-927 reservevisir coated PC t/M-serien	1	5	Styk	A
7143220	3M M-928 dækrude t/visir t/M-serien	1	40	Styk	A
7143222	3M M-936 komfort ansigtstætning t/M-serien	1	5	Styk	A
7143224	3M M-957 komfort svedbånd t/M-serien	1	20	Styk	A
7143226	3M M-972 flammeresistent hoveddæksdække t/M-serien	5	5	Styk	A
7143228	3M hoved- hals- og skulderbeskyttelse t/M-serien	1	5	Styk	A
7143230	3M H31 høreværn t/M-serien	1	6	Styk	A
8195364	3M adapter og skruer t/H31 t/M-serien	1	-	Par	D

VERSAFLO M-306

Ansigtsskærm med indbygget sikkerhedshjelm. Har komfortabel ansigtstætning i polyuretan coated polyamid til konstruktion, kemiske applikationer og tung industri. Letvægt, kompakt og velafbalanceret. Integreret beskyttelse mod en række åndedræts-, øjen-, ansigt- og høreskader. Coatede polycarbonat visirer yder ekstra kemisk beskyttelse og beskyttelse mod ridser. Reservedele og tilbehør er hurtige og lette at udskifte. EN 12941 TH2, EN 14594 2A, EN 166 1B39, EN 397. Til kombination med Jupiter turbo, Versaflo turbo, V-500E til trykluft eller Versaflo luftvarmer til trykluft.



Varenr	Beskrivelse	Pakn	Krt	Enhed	★
7143214	3M M-306 ansigtsskærm m/hjelm, coated	1	5	Styk	A

VERSAFLO M-406

Ansigtsskærm med indbygget sikkerhedshjelm. Har et yderst slidstærkt svøb i Cordura® nylon beregnet til brug i byggeri og tung industri. Letvægt, kompakt og velafbalanceret. Integreret beskyttelse mod en række åndedræts-, hoved- øjen- og ansigtsskader. Coatede polycarbonat visirer yder ekstra kemisk beskyttelse og beskyttelse mod ridser. Reservedele og tilbehør er hurtige og lette at udskifte. EN 12941 TH3, EN 14594 2A, EN 166 1B39, EN 397. Til kombination med Jupiter turbo, Versaflo turbo, V-500E til trykluft eller Versaflo luftvarmer til trykluft.



Varenr	Beskrivelse	Pakn	Krt	Enhed	★
7143216	3M M-406 ansigtsskærm m/hjelm + svøb, coated	1	5	Styk	A

VERSAFLO S-133

Meget let hætte med integreret hovedbånd. Fremstillet af polypropylen belagt med uvævet polypropylen. Visir af PETG. Til situationer hvor man skifter hele hoveddelen hyppigt. EN 12941 TH3, EN 166. Til kombination med Jupiter turbo, Versaflo turbo, V-500E til trykluft eller Versaflo luftvarmer til trykluft.



Varenr	Beskrivelse	Variant	Pakn	Krt	Enhed	★
7143200	3M S-133 hætte m/hovedbånd	Large	1	5	Styk	A
7143212	3M dækrude t/visir, 4 stk		1	40	Styk	A

VERSAFLO S-333

Hætte med integreret hovedbånd i blødt og slidstærkt fnugfrit materiale. Fremstillet af polyuretan belagt strikket polyamid. Visir af belagt polycarbonat for øget beskyttelse mod ridser og kemikalier. Til opgaver hvor hele hættens skiftes ofte. EN 12941 TH3, EN 166. Til kombination med Jupiter turbo, Versaflo turbo, V-500E til trykluft eller Versaflo luftvarmer til trykluft.

3M

Varenr	Beskrivelse	Variant	Pakn	Krt	Enhed	★
7143202	3M S-333 slidstærk hætte m/hovedbånd	Large	1	5	Styk	A
7143212	3M dækrude t/visir, 4 stk		1	40	Styk	A

VERSAFLO S-433

Hætte med integreret hovedbånd samt hals og skulderbeskyttelse. Fremstillet af polypropylen belagt ikke vævet polypropylen med visir af PETG. Til situationer hvor man skifter hoveddel ofte. EN 12941 TH3, EN 166. Til kombination med Jupiter turbo, Versaflo turbo, V-500E til trykluft eller Versaflo luftvarmer til trykluft.

3M

Varenr	Beskrivelse	Variant	Pakn	Krt	Enhed	★
7143204	3M S-433 hætte m/hovedbånd + svøb	Large	1	5	Styk	A
7143212	3M dækrude t/visir, 4 stk		1	40	Styk	A

VERSAFLO S-655

Hætte i kraftig kvalitet til generelle formål. Har strikket indersvøb. Fremstillet af polypropylen belagt ikke vævet polypropylen med visir af PETG. Genanvendeligt hovedophæng og luftkanal - kun hættens skiftes. Et omkostningsbevidst valg i miljøer, hvor hættens bliver snavset og ofte kræver udskiftning. Komfortabelt hovedbånd med brugerkontrolleret luftretning. EN 12941 TH3, EN 166. Til kombination med Jupiter turbo, Versaflo turbo, V-500E til trykluft eller Versaflo luftvarmer til trykluft.

3M

Varenr	Beskrivelse	Pakn	Krt	Enhed	★
7143206	3M S-655 hætte m/komfort hovedbånd	1	5	Styk	A
7143208	3M udskiftelig hætte u/hovedbånd t/S-655	1	10	Styk	A
7143210	3M dækrude t/visir, large, 4 stk	1	40	Styk	A





SPEEDGLAS FX AIR M/V500E REGULATOR

Svejseskærm med automatisk nedblænding samt hovedbånd med luftkanal og mellemslange til Versaflo V500E regulator for trykluffforsynet åndedrætsværn. Svejseskærmen 9100 er bredere og dybere end den gamle 9000 serie. Meget komfortabelt hovedbånd med luftkanal hen over hovedet, så luften kommer ned foran ansigtet. Udstyret med udskiftelig elastisk ansigtstætning. EN 379. Svejsefilter 9100X: DIN-indstilling 5, 8, 9-13 (variabel). Lys DIN 3. Udsyn 54 x 107 mm. Skiftetid (lys - mørk) 0,1 ms (+ 23 °C). Forsinkelse (Skiftetid, mørk-lys) 40-1300 ms. 3 sensorer. Solcelledrevet, batteri backup med 2500 timers levetid. Justerbar sensitivitet for lysbueregistrering giver uovertruffen justeringsstabilitet. EN 175:B og EN 166:BT. Versaflo V500E regulator til trykluffforsyning. Skal kombineres med trykluffforsynet luftslange til åndemiddelluft, filterpanel og kompressor. Har udskifteligt kulfilter til fjernelse af olie-gasser og dårligt lugt. Regulatoren sikrer en individuelt justerbar, ensartet styret luftstrøm. På indgangssiden kræves et arbejdsstryk på 3,5-8 bar. Meget støjsvag på grund af den indbyggede lyd-dæmper (<65 dBA). En indbygget advarselsfløjte advarer brugeren om lav luftstrøm i hoveddelen. Sikrer brugeren en luftstrøm på 170-305 l/min. Har 1/4" indvendigt gevind på indgangssiden til påsætning af sikkerhedskobling. Vægt: 550 g. EN 14594 2A/2B, 3A/3B.

Varenr	Beskrivelse	Pakn	Krt	Enhed	★
7879009	3M Speedglas 9100 FX Air skærm m/9100X kassette, V500E regulator, taske	1	5	Styk	A
7879106	3M Speedglas 9100 FX visirglas, 5 stk	1	-	Pakke	A



SPEEDGLAS MP AIR M/ADFLO

En kombination af svejseskærm med automatisk nedblænding og flip-up beskyttelsesvisir samt sikkerhedshjelm og Adflo turbodrevet åndedrætsværn. Svejseskærmen er designet til at øge synsfeltet i alle retninger med det store, buede, klare 10 x 17 cm beskyttelsesvisir. Uovertruffen optisk ydeevne. Meget komfortabelt hovedbånd. Sidevinduer DIN-5. Svejsefilter 9100X: DIN-indstilling 5, 8, 9-13 (variabel). Lys DIN 3. Udsyn 54 x 107 mm. Slibning (Klart visir). Skiftetid (lys - mørk) 0,1 ms (+ 23 °C). Forsinkelse (Skiftetid, mørk-lys) 40-1300 ms. 3 sensorer. Solcelledrevet, batteri backup med 2500 timers levetid. Justerbar sensitivitet for lysbueregistrering giver uovertruffen justeringsstabilitet. EN 175:B og EN 166:BT. Adflo turbodrevet åndedrætsværn er designet til den moderne svejser. Fås med begrænset udvalg af filtre og forfilter, der forlænger partikelfilterets levetid. Gasfilter: (A1B1E1 eller A2) renser luften for organiske- og uorganiske dampe samt sure gasser og ozon. Filtrene sælges separat. Li-ion batteri med ladetid på 4,5 time og drifttid 8 timer med nyt partikelfilter, nyt fuldt opladet batteri og standardluftstrøm. Heavy-duty batteri er ekstraudstyr med ladetid på 5,5 time og drifttid på 12 timer. Børstefri motor med tre gange så lang gennemsnitlig levetid som almindelige blæsemotorer. Filterindikator viser partikelfilterets tilstand. Normal luftstrøm på 170 l/min. Airflow Plus funktion, hvor man ved varmt og fugtigt arbejde kan øge luftstrømmen fra 170 l/min til 200 l/min ved et tryk på on/off knappen. Fleksibel og selvjusterende mellemslange. Svejseskærmen FX AIR med indvendigt visir har luftkanaler, der fordeler den filtrerede luft til hele skærmens indåndings zone. Adflo ventilatorens indbyggede elektronik holder luftstrømmen på et konstant, forudindstillet niveau. En luftfordeler spreder luftstrømmens mønster, så man oplever maksimal komfort. Blød og fleksibel ansigtstætning skaber overtryk inde i hjelmen, så den omgivende forurenede luft holdes ude. EN 12941 TH3.

Varenr	Beskrivelse	Pakn	Krt	Enhed	★
7879005	3M Speedglas 9100 MP skærm m/hjelm, 9100X kassette, Adflo, taske	1	5	Sæt	A
7879317	3M ydre dækrude t/9100X, 10 stk	1	5	Pakke	A
7879319	3M indre dækrude 117 x 61 mm, 5 stk	1	5	Pose	A

ADFLO SVEJSESKÆRM 9100 XFX AIR

Speedglas svejseskærm 9100 FX Air med Adflo turbodrevet åndedrætsværn og svejsekassette 9100X, der har variabel DIN-indstilling 5, 8, 9-13 til de fleste typer buesvejsning. Det store og klare beskyttelsesvisir (17 x 10 cm) er buet og giver god udsyn opad, nedad og til siderne. Forsinkelsesfunktion til at indstille åbningstiden fra mørk til lys. En hvilken som helst lysindstilling kan fastlåses. Skiftetid (lys-mørk) 0,1 ms. (23 °C). Lysbuedetektionens følsomhed kan justeres for at opnå en særlig høj pålidelighed i skiftene. Batterilevetid med Turbo: Cirka 7-9 timer. Batteritype: Lithium-ion. ADF: Lithium 3V + solceller. EN 12941 TH3, EN 379, EN 166:BT, EN 175:B.



Varenr	Beskrivelse	Pakn	Krt	Enhed	★
7879104	3M Adflo svejseskærm 9100 XFX air	1	5	Styk	A
7879106	3M Speedglas 9100 FX visirglas, 5 stk	1	-	Pakke	A

FILTRE T/ADFLO

Partikelfilter til Adflo turboåndedrætsværn i praktisk 2-styk pakning.



Varenr	Beskrivelse	Pakn	Krt	Enhed	★
7879204	3M partikelfilter t/Adflo, 2 stk	1	5	Pakke	A
7879201	3M ABE1 gasfilter t/Adflo	1	5	Styk	A
7879202	3M A2 gasfilter t/Adflo	1	5	Styk	A
7879203	3M forfilter t/Adflo, 5 stk	1	10	Pakke	A

ADFLO TILBEHØR

Diverse ekstra dele til Adflo turboudstyr til kombination med Speedglas skærme beregnet til åndedrætsværn. Standard batteriet er et Li-ion batteri med ladetid på 4,5 time og driftstid på 8 timer med nyt partikelfilter, nyt fuldt opladet batteri og standardluftstrøm. Heavy-duty batteriet har ladetid på 5,5 time og driftstid på 12 timer. Bemærk, både nye og gamle batterier passer til Adflo men kun til ny og gammel lader (Billeder viser gammelt batteri og lader).



Varenr	Beskrivelse	Pakn	Krt	Enhed	★
7879343	3M Std Li-Ion batteri 837630 (ny) t/Adflo	1	-	Styk	D
7879344	3M Heavy-Duty Li-Ion batteri 837631 (ny) t/Adflo	1	-	Styk	D
7879345	3M lader t/Li-Ion batterier 833111 (ny) t/Adflo	1	-	Styk	D
7879322	3M fødeslange t/Adflo	1	5	Styk	A
7143112	3M Speedglas Heavy-duty luftslange t/Adflo	1	5	Styk	A
7879334	3M beskyttelse t/luftslange t/Speedglas	1	-	Styk	D
7879330	3M opbevaringspose t/Adflo	1	-	Styk	D

JUPITER TURBO

Fuldt kompatibel med alle Versaflo hoveddele og luftslanger.

Yder åndedrætsbeskyttelse mod partikel og gasformig forurening (der fås rene partikelfiltre og kombinationsfiltre). Indbygget akustisk og visuel alarm aktiveres, hvis luftstrømmen til hoveddelen bliver nedsat, eller batteriets ladetilstand er lav. Har let betjenelig TÆND-/SLUK-kontakt med styremodul. Komfortbælte til sikring af optimal pasform. Nemt at rengøre. Dobbelt filtertilslutning. Moderne, ergonomisk design. Minimalt vedligeholdelsesbehov. Kan bæres under bruser dekontaminering. Intelligent batterilader til optimering af batterilevetid. Standard NiMH batteriets driftstid er 4 timer, mens der findes et 8 timers højkapacitetsbatteri.

Ekstraudstyr: Bæreseler og et selvbeskyttet (IS) overtræk, så udstyret kan bruges i potentielt eksplosive atmosfærer. Vægt: 1471 g. EN 12941 TH2/TH3.



Varenr	Beskrivelse	Pakn	Krt	Enhed	★
7143000	3M Jupiter turboenhed, startkit	1	5	Sæt	A
7143004	3M Jupiter turboenhed	1	5	Styk	A
7143028	3M TH2 A2PSL filter t/Jupiter, 1 par	1	12	Pakke	A
7143020	3M TH2 PSL partikelfilter t/Jupiter, 2 stk	1	24	Par	A
7143025	3M TH2 A2BEK1PSL filter t/Jupiter, 2 stk	1	12	Pakke	A
7143026	3M TH2 ABE1PSL filter t/Jupiter, 2 stk	1	6	Par	A
7143027	3M forfilter t/Jupiter, 24 stk	1	5	Pakke	A
7143029	3M batteri 4 timer m/3 pol-stik t/Jupiter	1	5	Styk	A
7143012	3M batteri 8 timer m/3 pol-stik t/Jupiter	1	5	Styk	A
7143003	3M Jupiter kalibrering/Air flow indikator	1	5	Styk	A
8195310	3M BT-30 selvjusterende luftslange, 52-85 cm	1	-	Styk	D
7143008	3M BT-40 heavy-duty luftslange, 84 cm	1	5	Styk	A



VERSAFLO TR-315E STARTER KIT

3M Versaflo TR-315E Starter Kit indeholder TR-300 turboenhed, partikelfilter, forfilter, standardbælte, højkapacitet-batteripakke, batteri-oplader-kit (ikke vist på billedet), selv-justerings åndedræstube og airflow-indikator. Kun den ønskede hoveddel skal tilføjes for at komme i gang. Turboenheden kan indstilles i to niveauer af luftgennemstrømning – 185 l/min og 205 l/min. Filteret har høj ydeevne, der opfanger skadelige partikler, støv og tåger med mulighed for beskyttelse mod organiske dampe og sure gasser. EN 12941 TH2/TH3.



Varenr	Beskrivelse	Pakn	Krt	Enhed	★
7143315	3M Versaflo TR-315E + Starter Kit	1	5	Styk	A



VERSAFLO TRYKLUFDSLANGER

Tryklufdslanger beregnet til luftforsyning fra kompresser. Godkendte til brug med Versaflo åndedrætsværn. Har 3/8" udvendigt gevind i begge ender til kombination med de ønskede sikkerhedskoblinger, for eksempel CEJN 2-håndsbetjente koblinger. Fås som standard gummislange i 10 og 30 m, og som antistatisk heavy-duty slange. Ved brug af V-200E luftvarmer skal heavy-duty slangen anvendes.

Varenr	Beskrivelse	Pakn	Krt	Enhed	★
7143104	3M tryklufdslange standard, 10 m	1	5	Styk	A
7143106	3M tryklufdslange standard, 30 m	1	5	Styk	A
7143234	3M Cejn 2-H kobling + nippel 3/8" udvendig gevind	1	3	Sæt	A



VERSAFLO REGULATOR V-500E

Trykluftforsyning til kombination med alle Versaflo hoveddele. Skal kombineres med trykluftforsynet luftslange til åndemiddelluft, filterpanel og kompressor. Har udsifteligt kulfilter til fjernelse af olie-gasser og dårlig lugt. Regulatoren sikrer en individuelt justerbar, ensartet styret luftstrøm. På indgangssiden kræves et arbejdstryk på 3,5-8 bar. Meget støjsvag på grund af den indbyggede lyd-dæmper (<65 dBA). En indbygget advarselsfløjte advarer brugeren om lav luftstrøm i hoveddelen. Sikrer brugeren en luftstrøm på 170-305 l/min. Har 1/4" indvendigt gevind på indgangssiden til påsætning af sikkerhedskobling. Vægt: 550 g. EN 14594 2A/2B, 3A/3B.

Varenr	Beskrivelse	Pakn	Krt	Enhed	★
7143108	3M Versaflo regulator V-500E m/bælte	1	5	Styk	A
7143110	3M kulfilter m/O-ringe t/V-500E	1	5	Sæt	A
7143232	3M Cejn 342 2-H nippel t/bælte 1/4" udvendig gevind	1	3	Styk	A



VERSAFLO V-200E LUFTVARMER

Trykluftforsynet regulator, der opvarmer åndemiddelluften med op til 25 °C, så brugerkomforten øges i arbejdsområder med lave temperaturer. Til kombination med alle Versaflo hoveddele og mellemslanger. Skal kombineres med tryklufdslange til åndemiddelluft, filterpanel med både kul- og partikelfilter samt kompressor. Temperaturen kan indstilles af brugeren efter behov. Har indbygget advarselssignal ved lav lufttilførsel. Bæltebåret med en isolerende pude. Kræver arbejdstryk på 6-10 bar. Kan give en luftmængde på 150-600 l/min. Har 1/4" indvendigt gevind på indgangssiden til påsætning af sikkerhedskobling. Vægt: 499 g. EN 1835.

Varenr	Beskrivelse	Pakn	Krt	Enhed	★
8197002	3M Versaflo V-200E luftvarmer	1	5	Styk	A
7143232	3M Cejn 342 2-H nippel t/bælte 1/4" udvendig gevind	1	3	Styk	A



CLASSIC

Den kendte engangsmaske i DuraMesh® design med tredimensionelt netdesign. Formstabil udførelse så masken beholder sin oprindelige form, selvom den har været trykket sammen. Dolomit testet (D). EN 149:2001+A1:2009.

MOLDEX



Varenr	Beskrivelse	Pakn	Krt	Enhed	★
7211500	Moldex 2400 FFP2D, 20 stk	1	12	Pakke	A
7211600	Moldex 2405 FFP2D m/ventil, 20 stk	1	12	Pakke	A

SMART

Den kendte engangsmaske i DuraMesh® design med tredimensionelt netdesign. Formstabil udførelse så masken beholder sin oprindelige form, selvom den har været trykket sammen. ActivForm® tætning: Blød næsepude, så masken bedre tilpasser sig ansigtet og dets bevægelser. Med den patenterede Ventex® ventil (V), som reducerer udåndingsmodstanden. Dolomit testet (D). EN 149:2001+A1:2009.

MOLDEX



Varenr	Beskrivelse	Pakn	Krt	Enhed	★
7212600	Moldex 2485 FFP2D m/ventil, 20 stk	1	12	Pakke	A
7212700	Moldex 2505 FFP3D m/ventil, 10 stk	1	12	Pakke	A
7212800	Moldex 2435 FFP2D m/ventil & odours, 10 stk	12	12	Pakke	A

AIR

Moldex AIR foldbar filterteknologi med 260% mere filterareal end normale masker. Mærkbar reducere af indåndingsmodstanden, som ligger langt under kravene i standarden. De gode egenskaber sikrer høj komfort og minimal anstrengelse; kaldes Moldex Airzone. AIR serien er til engangsbrug og findes i to størrelser for optimal pasform. Større filterkapacitet giver længere brugstid samt reducerer det totale maskeforbrug. ActivForm® tætning: Blød næsepude, så masken bedre tilpasser sig ansigtet og dets bevægelser. Kan komfortabelt hænge om halsen under pauser. Designet med låseklemme og justerbart bånd; nem at tage af og på. Dolomit testet (D). EN 149:2001+A1:2009.

MOLDEX



Varenr	Beskrivelse	Variante	Pakn	Krt	Enhed	★
7211700	Moldex AIR FFP2D, 10 stk	S/M,M/L	12	12	Pakke	A
7211701	Moldex AIR FFP2D m/ventil, 10 stk	S/M,M/L	1	12	Pakke	A
7211705	Moldex AIR FFP3D, 10 stk	S/M,M/L	1	12	Pakke	A
7211706	Moldex AIR FFP3D m/ventil, 10 stk	S/M,M/L	1	12	Pakke	A

AIR PLUS

Moldex AIR foldbar filterteknologi med 260% mere filterareal end normale masker. Mærkbar reducere af indåndingsmodstanden, som ligger langt under kravene i standarden. De gode egenskaber sikrer høj komfort og minimal anstrengelse; kaldes Moldex Airzone. AIR serien er til engangsbrug og findes i to størrelser for optimal pasform. Denne variant i AIR+ serien er vaskbar og genanvendelig. Større filterkapacitet giver længere brugstid samt reducerer det totale maskeforbrug. ActivForm® tætning: Blød næsepude, så masken bedre tilpasser sig ansigtet og dets bevægelser. Kan komfortabelt hænge om halsen under pauser. Designet med låseklemme og justerbart bånd; nem at tage af og på. Dolomit testet (D). EN 149:2001+A1:2009.

MOLDEX



Varenr	Beskrivelse	Pakn	Krt	Enhed	★
7213500	Moldex 3405 FFP3D m/ventil, 5 stk	1	12	Pakke	A





COMPACT HALVMASKE

Vedligeholdelsesfri halvmaske der kasseres, når filtrene er brugt op. Ekstrem let og kompakt. FlexFit design giver sikker tilpasning til forskellige ansigtsformer og -typer. Plisseret/foldet filterteknologi giver høj filtrering og meget lav åndingsmodstand. Dolomite testet, mod tilstopning. Masken er fremstillet af 100% PVC-fri materialer. EN 405. Vægt: 7213614 = 210 g, 7213615 = 250 g, 7213616 = 270 g.

Varenr	Beskrivelse	Pakn	Krt	Enhed	★
7213614	Moldex Compact Mask FFA1 P2 R D	1	10	Styk	A
7213615	Moldex Compact Mask FFA2 P3 R D	1	10	Styk	A
7213616	Moldex Compact Mask FFABEK1 P3 R D	1	10	Styk	A
7213617	Moldex Compact Mask Spray Guard, 10 stk	1	5	Pakke	A



5000 HALVMASKE

Engangs- og genanvendelig halvmaske med fastmonterede dobbeltfiltre til gas og med mulighed for at montere støvfilter foran på gasfiltret. Masken kasseres, når filterkapacitet er opbrugt. Let og med meget lav profil, høj ydeevne og god komfort. Stabil konstruktion med blød og hudvenlig ansigtstætning. Opslidset hovedbånd, der udjævner trykket og forhindrer at masken glider ned. Masken er enkelt opbygget og vedligeholdelsesfri. Partikelfilteret opfylder filtermætningstesten Dolomit (D). EN 405.

Varenr	Beskrivelse	Pakn	Krt	Enhed	★
7213603	Moldex 5000 A2 engangshalvmaske, M/L	10	10	Styk	A
7213611	Moldex 5000 A2-P3 D engangshalvmaske, M/L	10	10	Styk	A
7213613	Moldex 5000 ABEK-P3 engangshalvmaske, M/L	10	10	Styk	A
7851100	Moldex 5+8000 filter 8070 P2 RD, 8 stk	1	8	Pakke	A
7851200	Moldex 5+8000 filter 8080 P3 RD, 8 stk	1	8	Pakke	A
7852000	Moldex 5+8000 filterholder 8090 t/kulfiltre	1	20	Pose	A



7000 HALVMASKE

Med dobbeltfiltre til støv eller gas eller begge dele samtidigt. Selve masken er fremstillet af termoplast, hudvenlig TP, som er let at rengøre. Hovedbåndet fordeler tryk og giver optimal tilpasning. Ingen adaptorer, ingen specielle dele. Revolutionerende enkelt. Masken findes i tre størrelser: S, M, og L. Stort filtersortiment (husk 2 filtre per maske). Easylock® filtersystem. Partikelfilteret opfylder filtermætningstesten Dolomit (D). EN 140.

Varenr	Beskrivelse	Variant	Pakn	Krt	Enhed	★
7130000	Moldex 7000 halvmaske u/boks	S,M,L	1	10	Styk	A
7130010	Moldex 7000 halvmaske i boks, S		1	10	Styk	A
7130011	Moldex 7000 halvmaske i boks, M		1	10	Styk	A
7130012	Moldex 7000 halvmaske i boks, L		1	10	Styk	A



9000 HELMASKE

Helmaske med Easylock® filtersystem eller 40 mm gevind. Fås i størrelse M og L, dog lagerføres 7609001 kun i M. Vægt: 360 g. Panorama visir. Hovedbåndet har ekstra stor åbning. Selve masken er fremstillet af termoplast, hudvenlig TPE. Lettilgængeligt design og let at komme til alle komponenter. EN 136, kl. 2.

Varenr	Beskrivelse	Variant	Pakn	Krt	Enhed	★
7609000	Moldex 9000 helmaske m/Easylock bajonet gevind	M, L	1	5	Styk	A
7609001	Moldex 9000 helmaske m/40 mm gevind	M	1	5	Styk	A
7609004	Moldex hovedbånd t/Moldex 9000		1	5	Styk	A
7609005	Moldex dækrude t/Moldex 9000, 15 stk		1	5	Pakke	A
7609006	Moldex pakningsæt t/Moldex 7/9000, 10 stk		1	5	Pakke	A



EASYLOCK FILTRE

Til Moldex 7000 og 9000 maskerne. Meget nemme at montere. Tydelig mærkning. Støvfiltrene monteres direkte eller uden på gasfilteret, såfremt en kombination ønskes. Partikelfilteret opfylder filtermætningssteden Dolomit (D). EN 143, EN 14387.



Varenr	Beskrivelse	Pakn	Krt	Enhed	★
7830001	Moldex 7000/9000 kulfilter A2, 2 stk	1	4	Pose	A
7830002	Moldex 7000/9000 kulfilter A1B1E1, 2 stk	1	5	Pose	A
7830003	Moldex 7000/9000 kulfilter A1B1E1K1, 2 stk	1	5	Pose	A
7830004	Moldex 7000/9000 kulfilter A2B2E1, 2 stk	1	4	Pose	A
7830005	Moldex 7000/9000 kulfilter AX, 2 stk	1	4	Pose	A
7830007	Moldex 7000/9000 kombifilter A2P3, 2 stk	1	3	Pose	A
7830008	Moldex 7000/9000 kombifilter A1B1E1K1P3, 2 stk	1	3	Pose	A
7830010	Moldex 7000/9000 partikelfilter P2 RD, 2 stk	1	10	Pose	A
7830011	Moldex 7000/9000 partikelfilter P3 RD, 2 stk	1	6	Pose	A

ICM FIT-TEST - HVORDAN FOREGÅR DET?

Når du bestiller en ICM fit-test, kommer vores konsulenter ud til jeres arbejdsplads og tester jeres medarbejdere. I møder op i intervaller i løbet af dagen. Hver test tager mellem 25 og 30 minutter - alt efter udfaldet af testen. Brugeren skal iføre sig sit åndedrætsværn og derefter udføre en række øvelser, som har til formål at fremprovokere en lækage.

01



02



FIT-TEST SELVTEST

Ved en selvtest bruger du filtrene og udåndingsventilen til at tjekke, om der er en lækage i masken.

- Placer håndfladerne på filtrene for at blokere for hullerne, og træk vejret ind. Du vil opleve et undertryk, som giver et fingerpeg om maskens tæthed.
- Placer håndfladen på udåndingsventilen for at blokere for ventilen, og ånd ud. Kan du mærke din udåndingsluft på hånden, betyder det, at masken ikke er tæt.





FFP2 NR D M/VENTIL

Filterrende engangsansigtsmaske. Til beskyttelse mod faste partikler og væskeformige aerosoler med lav til middel toksicitet. Dette produkt er kun tiltænkt engangsbrug. Ingen vedligeholdelse nødvendig. Kassér det anvendte produkt efter engangsbrug. Ansigtshår, skæg og bestemte ansigtstræk kan reducere produktets effektivitet. Opbevar produktet i udstillingsæsken væk fra direkte sollys indtil brug. Lagerrumsforhold bør ikke overstige 25 °C og 50% relativ luftfugtighed.

Varenr	Beskrivelse	Pakn	Krt	Enhed	★
7223002	BlueStar FFP2 NR D m/ventil, 15 stk	1	10	Boks	A



FFP3 NR D M/VENTIL

Filterrende engangsansigtsmaske. Til beskyttelse mod faste partikler og væskeformige aerosoler med lav til middel toksicitet. Dette produkt er kun tiltænkt engangsbrug. Ansigtshår, skæg og bestemte ansigtstræk kan reducere produktets effektivitet. Opbevar produktet i udstillingsæsken væk fra direkte sollys indtil brug. Lagerrumsforhold bør ikke overstige henholdsvis 25 °C og 50% relativ luftfugtighed.

Varenr	Beskrivelse	Pakn	Krt	Enhed	★
7223003	BlueStar FFP3 NR D m/ventil, 15 stk	1	10	Boks	A

FILTERMASKE GUIDE

01 Påsæt



02 Placer



03 Indstil klemme



04 Lav selvtest



PREMIUM P1 & P2

Formstøbte P1 og P2 filtermasker, hvor P2 fås med og uden ventil.
Skumgummi som næsetætning, og metalbøjle ved næsen for at øge pasformen og dermed reducere lækage. Justerbare elastikbånd. Leveres i praktisk dispenser. Dolomit testet (D). EN 149:2001.



Varenr	Beskrivelse	Pakn	Krt	Enhed	★
9972004	Honeywell 5210 FFP2D, M/L, 20 stk	1	10	Pakke	A
7127000	Honeywell 5211 FFP2D m/ventil, 20 stk	1	10	Pakke	A
7127520	Honeywell 5110 FFP1D, 20 stk	1	10	Boks	A

PREMIUM FLAT P2

Foldbar P2 filtermaske med eller uden ventil. Begrænset indvendigt luftrum, så udåndingsluften og dermed fugten hurtigt kommer ud af masken. Komfortabel indvendig tætningskant af blød plast og metalbøjle ved næsen for at øge pasformen og dermed reducere lækage. Justerbare elastikbånd, der kører i løbegang i masken. Pakket enkeltvist for øget hygiejne. Leveres i praktisk dispenser. Dolomit testet (D). EN 149:2001+A1:2009.



Varenr	Beskrivelse	Pakn	Krt	Enhed	★
7127528	Honeywell 4210 Flat FFP2D, 20 stk	1	10	Boks	A
9972003	Honeywell 4211 Flat FFP2D m/ventil, 10 stk	1	10	Pakke	A

PREMIUM P3

Formstøbt P3 filtermaske med ventil. Kraftig og meget komfortabel indvendig tætningskant af blød plast, som går hele vejen rundt i masken. Metalbøjle ved næsen for at øge pasformen og dermed reducere lækage. Brede elastikbånd der nemt justeres via kraftige glidelåse. Leveres i praktisk dispenser. Dolomit testet (D). EN 149:2001+A1:2009.



Varenr	Beskrivelse	Pakn	Krt	Enhed	★
9972005	Honeywell 5321 FFP3D m/ventil, 5 stk	1	10	Pakke	A

FREEDOM HALVMASKE

Vedligeholdelsesfri halvmaske der kasseres, når filtrene er opbrugte. God økonomi ved korte arbejdsopgaver. Fremstillet af Crayton, der er mere allergivenligt og køligere på huden end almindelig gummi. Tilpasses med letjusterbare stropper. Bløde tætningskanter. Frit udsyn, også nedad. Kombineres fint med øjenværn. EN 406.



Varenr	Beskrivelse	Pakn	Krt	Enhed	★
7127500	Honeywell Freedom korttidshalvmaske P3	1	10	Styk	A
7127501	Honeywell Freedom korttidshalvmaske A2	1	10	Styk	A
7127503	Honeywell Freedom korttidshalvmaske A2P3	1	10	Styk	A
7127504	Honeywell Freedom korttidshalvmaske ABEK1P3	1	10	Styk	A





TURBOVISOR

Åndedræts- og øjenværn til beskyttelse mod partikler. Letudskifteligt forfilter og TH2 filter. Utroligt velafbalanceret ansigtsskærm. Indbygget, batteridrevet ventilator, der blæser rensede luft ned foran ansigtet og holder et let overtryk inde i masken. Luftflow på 180 l/min - meget støjsvag. Stort opklappeligt visir af polycarbonat med bredt synsfelt. Polstret hovedbespænding med håndhjul. ST visir med skumtætning, hvor hele enheden skiftes. Genopladeligt NiCd batteri siddende i bæltet, 8 timers driftstid. Ladeaggregat har automatisk sikring mod overopladning. Vægt: Cirka 600 g. EN 146 TH2.

Honeywell
THE POWER OF CONNECTED

Varenr	Beskrivelse	Pakn	Krt	Enhed	★
7878000	Honeywell Turbovisor standard m/batteri, lader	1	6	Styk	A
7878100	Honeywell Turbovisor forfilter, 10 stk	1	20	Pakke	A
7878102	Honeywell Turbovisor THP2 filterpose, 2 stk	1	10	Pakke	A
7878114	Honeywell Turbovisor batteri	1	-	Styk	D
7878116	Honeywell Turbovisor visir m/skumforing	1	-	Styk	D
7878124	Honeywell Turbovisor lader	1	-	Styk	D



AIRVISOR HALVMASKE T/TRYKLUFF

Fremstillet af EPDM gummi. Har udskiftelig komforttætning af bomuld så masken ikke føles ubehagelig på huden. Komforttætningen absorberer sved. God pasform sikrer, at masken slutter helt tæt, også hvis brugeren har skæg. Let overtryk i masken forhindrer utilsigtet lækage. Luftflow på 120 l/min ved et arbejdstryk på 2.5-7.0 bar. Max linietryk 10 bar. Max lufttemperatur 35 °C. Skal kobles til Airvisor bælte.

Honeywell
THE POWER OF CONNECTED

Varenr	Beskrivelse	Pakn	Krt	Enhed	★
8190000	Honeywell Airvisor halvmaske m/mellemslange	1	5	Styk	A



AIRVISOR 2 SKÆRM T/TRYKLUFF

Forbedret udgave af det klassiske Airvisor øjen- og åndedrætsværn. Stort visir af acetat (fås også i PC) med enormt synsfelt og kraftig ansigtstætning af skum, god plads til briller og god kemikalieresistens. Visiret kan vippe op og låses fast. Flexibel mellemslange med luftfordeler og kobling til Airvisor bælte. Luftfordeleren er placeret i bunden af visiret, så luften ikke føles kold ét sted og så dugdannelse undgås. Hals og ører er beskyttet mod snavs af et udskifteligt nakkeslag. Hovedbespændingen har kraftig polstring og praktisk håndhjul. Let overtryk i masken forhindrer lækage. Nyt bælte der altid leverer over 260 l/min. Arbejdstryk 4,2-7 bar, og max tilladt lufttemperatur 35 °C. Bæltet har kulfilter til fjernelse af olierester og dårlig lugt samt indbygget advarselsfløjte og kan fås med udtag til trykluffforsynet udstyr. Matsort finish indvendigt i skærmen mindsker refleksioner. Beskyttelsesfaktor på 2000. Husk godkendt forsyningslange. EN 14594 kl. 4A, EN 166 2F2B9.

Honeywell
THE POWER OF CONNECTED

Varenr	Beskrivelse	Pakn	Krt	Enhed	★
8190002	Honeywell Airvisor 2 DAC kit m/bælte + kulfilter	1	5	Styk	A
8190006	Honeywell Airvisor 2 ansigtsskærm m/mellemslange	1	6	Styk	A
8190130	Honeywell Airvisor 2 mellemslange m/nippel	1	10	Styk	A
8190131	Honeywell Airvisor 2 reservevisir AC m/skumforing	1	10	Styk	A
8190132	Honeywell Airvisor 2 reservevisir PC m/skumforing	1	10	Styk	A
8190133	Honeywell Airvisor 2 pandeskjold m/hovedbånd	1	5	Styk	A
8190100	Honeywell Airvisor dækrude, 10 stk	1	10	Pakke	A
8190105	Honeywell Airvisor opbevaringspose, kraftig PP	1	10	Styk	A

AIRVISOR MV SKÆRM T/TRYKLUFF

Som den nye Airvisor 2, men acetat visir og tætningskant med stof kan udskiftes hver for sig, hvilket giver bedre økonomi til opgaver, hvor visiret er mere udsat. Reservevisir fås både i slagfast pc eller kemikalieresistent acetat. EN 14594 kl. 4A, EN 166 2F2B9.

Honeywell
THE POWER OF CONNECTED

Varenr	Beskrivelse	Pakn	Krt	Enhed	★
8190003	Honeywell Airvisor 2 MV DAC kit m/bælte + kulfilter	1	5	Styk	A
8190007	Honeywell Airvisor 2 MV ansigtsskærm m/mellemslange	1	6	Styk	A
8190134	Honeywell Airvisor 2 MV tætningskant, 5 stk	1	3	Pakke	A
7878118	Honeywell Airvisor 2 MV reservevisir, PC	5	-	Styk	D
7878120	Honeywell Airvisor 2 MV reservevisir, acetat	1	-	Styk	D
8190101	Honeywell Airvisor MV dækrude, 10 stk	1	5	Pakke	A



AIRVISOR TYVEK HÆTTE

Løs hætte til at trække ud over Airvisor åndedrætsværnet. Under snavsede forhold vil hætten forøge levetiden på visir eller tætningskant (afhængig af version), da skærmen ikke snavsnes til i samme grad. Hætten kan bruges på både den gamle Airvisor og den nye Airvisor 2. Fremstillet af polypropylen med elastik i kanten ved visiret.



Varenr	Beskrivelse	Pakn	Krt	Enhed	★
8190103	Honeywell Airvisor Tyvek hætte	1	-	Pakke	D

AIRVISOR 2 BÆLTE T/TRYKLUFT

Nylon bælte med filterhus i hård plast. Fastindstillet luftventil, der automatisk regulerer luften fra kompressoren og sikrer en konstant lufttilførsel uafhængigt af luftforbruget andre steder på linjen. Advarselsfløjte i tilfælde af tryktab. Sprøjtepestol/trykluftværktøj kan kobles til bæltet, så en separat luftslange undgås. Letudskifteligt kulfilter, der renser tryklufte for olie-gasser og lugt. 1000 timers levetid forudsat tryklufte renses i et filterpanel for partikler, olie og vand. Filtrerer forureningen til 0.003 ppm. Selvlåsende koblinger af forniklet messing. Arbejdsstryk maksimalt 10 bar. Arbejdtemperatur max 35 °C. EN 14594 kl. 4A.



Varenr	Beskrivelse	Pakn	Krt	Enhed	★
8190024	Honeywell Airvisor 2 DAC bælte m/kulfilter	1	5	Styk	A
8190102	Honeywell Airvisor reservekulfilter t/bælte	1	10	Styk	A
8190135	Honeywell Airvisor 2 Spec hankobling t/bælte/fløjte	1	5	Styk	D

KOBLINGER & SLANGER

Grøn PVC slange til åndemiddelluft fra tryklufforsyning. Tohånds betjente sikkerhedskoblinger til Airvisor 2 bæltet. Husk koblinger til åndemiddelluft ikke må være samme type, som anvendes til arbejdsluft. Godkendt sammen med Airvisor 2 skærmene iht. EN 14594 kl. A. Mini-koblinger af forniklet messing er mest til brug med gamle Airvisor modeller.



Varenr	Beskrivelse	Pakn	Krt	Enhed	★
8176018	Honeywell Mini-nippel, 1/4" slangestuds	1	5	Styk	A
8176021	Honeywell Mini-kobling, 1/4" udvendig gevind	1	5	Styk	A
8190160	Honeywell Airvisor 2 trykluftslange, 3,5 m	1	5	Styk	A
8190161	Honeywell Airvisor 2 trykluftslange, 10 m	1	5	Styk	A

COMMANDER T/TRYKLUFT

Robust hjelm til sandblæsning. Polyester hjelm forstærket med glasfiber og udvendigt belagt med en gummihinde, som reducerer støjen fra tilbageslag til et minimum. Høj beskyttelsesfaktor og komfortabelt overtryk. Har luftindtag i nakken så luften kommer ind over hovedet og ned foran ansigtet. Flowindikator viser om der kommer tilstrækkelig luft ind i hjelmen. Stålgitteret og dækglasset beskytter hovedvisiret og kan nemt udskiftes mens hjelmen bæres. Udskiftelig halslinning af bomuld sikrer ekstra høj beskyttelse. Slidstærk kappe af bisonol gummi beskytter ryg, bryst og skuldre (kappe fås også i læder eller lærred). Koncentreret udsyn. Leveres komplet med bælte med reguleringsventil og mellemsslange (bæltet er ikke det samme som til Euromaski). Kan også kombineres med luftvarmer Vortex Air Conditioner, men så skal mellemsslange og bælte udskiftes. EN 14594.



Varenr	Beskrivelse	Pakn	Krt	Enhed	★
8196000	Honeywell Commander sandblæsninghjelm m/bælte	1	4	Styk	A
8196010	Honeywell Commander bælte, løst	1	5	Styk	A
8196020	Honeywell Commander mellemsslange m/kobling t/hjelm	1	5	Styk	A
8196100	Honeywell inderrude af PC, 50 stk	1	5	Pakke	A
8196101	Honeywell indre ramme t/ruder, gummi	1	5	Styk	A
8196102	Honeywell vinduesramme ABS	1	5	Styk	A
8196103	Honeywell hovedbespænding t/hjelm	1	5	Styk	A
8196104	Honeywell brystkappe af Bisonyl gummi	1	5	Styk	A
8196110	Honeywell yderrude af metalnet, 50 stk	1	5	Pakke	A





CLEARFLOW 3 VÆGPNEL M/2 CEJN UDTAG

Honeywell Clearflow 3 filterpanel stativ med 2 udtag, der filtrerer trykluft som anvendes til åndemiddel. Produktet leveres med regulator med manometer og har to-trins lynkobling. Kulfilteret skiftes ved 1000 driftstimer, eller hvis der opstår lugt inde i masken. Partikel element fjerner partikler ned til 0,01 mikron, og opsamler vand i aerosolform samt restindhold af olie. Max 1600 l/minut. Max 8 bar.

Honeywell
THE POWER OF CONNECTED

Varenr	Beskrivelse	Pakn	Krt	Enhed	★
8159105	Honeywell Clearflow 3 vægpanel m/2 Cejn udtag	1	5	Styk	A
8159202	Honeywell Clearflow 3 kulfilter	1	5	Styk	A
8159203	Honeywell Clearflow 3 partikelfilter	1	6	Styk	A



CLEARFLOW 3 FILTERPANEL STATIV M/2 UDTAG

Honeywell Clearflow 3 filterpanel stativ med 2 udtag, der filtrerer trykluft som anvendes til åndemiddel. Produktet leveres med regulator med manometer og har to-trins lynkobling. Kulfilteret skiftes ved 1000 driftstimer, eller hvis der opstår lugt inde i masken. Partikel element fjerner partikler ned til 0,01 mikron, og opsamler vand i aerosolform samt restindhold af olie. Max 1600 l/minut. Max 8 bar.

Honeywell
THE POWER OF CONNECTED

Varenr	Beskrivelse	Pakn	Krt	Enhed	★
8159106	Honeywell Clearflow 3 filterpanel stativ m/2 udtag	1	5	Styk	A
8159202	Honeywell Clearflow 3 kulfilter	1	5	Styk	A
8159203	Honeywell Clearflow 3 partikelfilter	1	6	Styk	A

TRYKLUFTUDSTYR

Trykluft, der bruges til åndedrætsværn skal overholde lokal lovgivning. I Europa er den maksimalt tilladte kontaminering angivet i standarden EN 12021, mens anbefalinger til udvælgelse, pleje og vedligeholdelse findes i EN 529. Det er afgørende, at alt tryklufudsudstyr serviceres med faste intervaller og mindst én gang om året eller efter 1000 timer, alt efter hvad der kommer først. Brug kun godkendt udstyr og kontakt ICM for rådgivning i korrekt brug af tryklufudsudstyr.



G1 HELMASKE PS-MAXX

G1 helmaske PS-MaXX, størrelse medium, med 5-punkts-hovedremme i gummi (G1FP-EM1ME0P). G1-serien af helmasker er mere behagelige at have på og trække vejret i gennem end tidligere modeller. Minimum-trykpunktet kan mærkes i ansigtet. Bredt synsfelt. Masken findes i flere forskellige størrelsesvarianter. Desuden er masken nem at integrere i Gallet F1XF brandhjelme i kraft af hjelmspænde indstillinger. Unik luftstrømning forhindrer at glasset dugger og mindsker vejtrækningsmodstanden. God kommunikation i kraft af lydtransmission ved hjælp af talemembran. EN 136 CL3.



Varenr	Beskrivelse	Variant	Pakn	Krt	Enhed	★
7615661	MSA G1 helmaske PS-MaXX	M	1	-	Styk	D

G1 PS-MAXX HJELM MASKE COMBI

G1 helmaske PS-MaXX, størrelse medium, hjelm maske Combi (HMC). Denne model er særligt beregnet til montering på hjelmen Gallet F1XF. G1-serien af helmasker er mere behagelige at have på og trække vejret i gennem end tidligere modeller. Masken har et minimum af trykpunkter, der kan mærkes i ansigtet. Bredt synsfelt. Masken findes i flere forskellige størrelsesvarianter. Unik luftstrømning forhindrer at glasset dugger og mindsker vejtrækningsmodstanden. God kommunikation i kraft af lydtransmission ved hjælp af talemembran. EN 136 CL3, DIN 58610 og ATEX godkendt. OBS! Hjelmen skal købes separat.



Varenr	Beskrivelse	Pakn	Krt	Enhed	★
7615660	MSA G1 PS-MaXX hjelm maske combi	1	-	Styk	

3S HELMASKE

God pasform, godt udsyn og klassisk design. Helmaske med letudskiftelig frontrude af polycarbonat og talemembran. Neoprengummi. Effektivt ventilationssystem til hindring af dugdannelse på indersiden af ruden. 40 mm skruegevind til for eksempel Scott Pro2000 filterserien. EN 136 kl. 3.



Varenr	Beskrivelse	Pakn	Krt	Enhed	★
7615500	MSA 3S helmaske, gummi, sort	1	5	Styk	A
7615600	MSA 3S helmaske Cyclop, silikone, u/afastningsventil	1	5	Styk	A
7610800	MSA 3S dækrude t/helmaske, 12 stk	1	5	Pakke	A
7602000	MSA 3S frontrude, PC	1	-	Styk	D
7601200	MSA 3S indåndingsventil	1	-	Styk	D
7601301	MSA 3S vedligeholdelseskit	1	-	Styk	D
7675000	MSA 3S udåndingsventil	1	-	Styk	D

3S HELMASKE

Fin pasform og godt udsyn i klassisk design. Letudskiftelig rude i varmeresistent polycarbonat. Fremstilles i specialgummi. Talemembran til tydelig kommunikation. Ventilationsystemet sørger for luftskylning af ruden, herved undgås dugdannelser. EN 136.



Varenr	Beskrivelse	Pakn	Krt	Enhed	★
7615650	MSA 3S PS-MaXX, neopren, t/AutoMaXX	1	-	Styk	D
7615651	MSA 3S PS-MaXX, silikone, t/AutoMaXX	1	-	Styk	D





AIRMAXX EXXTREME

Trykflaskeapparatet til de professionelle. Tåler ekstrem høj varme. Overtryksapparat med glasfiberforstærket rygskjold af fleksibel termoplast. Rygskjoldet er justerbart i højden i tre niveauer. Ny avanceret reduktionsventil med minimum vedligehold og SingleLine slangesystem. I skulderhøjde sidder selvlysende drejeligt manometer med advarselsfløjte samt tilslutning for lungeautomat og ekstra udtag til anden bruger. AlphaCLICK system på reduktionsventil er standard. Hertil kan leveres en adapter som passer i alle trykluftflasker med 5/8" rørgvind, så eksisterende flasker kan monteres på MSA/Auers reduktionsventiler med CLICK. Seletøj af ekstra kraftigt aramid materiale med dobbeltlags skulderstroppe, der har kanal-system, som beskytter slangen mod ild og varme. Polstrede, ergonomisk S-formede skulderremme for bedre vægtfordeling. Aluminiserede plastspænder der reflekterer varmen. Kraftigt polstret bælte der kan rotere, så bæltet forbliver i sin position, selvom overkroppen ændrer stilling. Bæltet har solidt spænde og "pull-forward" system. Kraftige plastspænder, der beskytter mod brandmærker. Lang flaskestrop til 1 eller 2 flasker; rumopdeler og skridgummi holder flaskerne på plads. Kan monteres med 200 og 300 bar flasker. Kun hovedeftersyn hvert 9 år. EN 137. Ekstraudstyr:- Q, Quick-Fill mulighed for luftfyldning fra ekstern flaske – 200 eller 300 bar. Skal kombineres med:- AutoMaXX lungeautomater- 3S eller Ultra Elite helmaske- 1 eller 2 trykluftflasker.



Varenr	Beskrivelse	Pakn	Krt	Enhed	★
8215312	MSA AirMaXX eXXtreme SL-CLICK	1	-	Styk	D

AIRGO PRO

Nyt og robust trykflaskeapparat til røgdykning inden for brandvæsen, skoler, militær og industri. Som udgangspunkt mindre avanceret end AirMaXX serien, men AirGo er modulopbygget, så man helt kan sammensætte apparatet efter individuelle behov. Overtryks-apparat med glasfiberforstærket rygskjold af polyamid. Bærer præg af kvalitet, troværdighed og komfort. Rygskjoldet er ergonomisk udformet, så det følger kroppens strukturer og giver mindst mulig belastning ved lang tids brug. Avanceret reduktionsventil med minimum vedligehold og SingleLine slangesystem. I skulderhøjde sidder selvlysende drejeligt manometer med advarselsfløjte samt tilslutning for lungeautomat og ekstra udtag til anden bruger. Reduktionsventilen har klassisk skruegevind til trykflasker. Seletøj af brandhæmmende aramid materiale. Polstrede, ergonomisk S-formede skulderremme for bedre vægtfordeling. Kraftigt polstret bælte der kan rotere, så bæltet forbliver i sin position, selvom overkroppen ændrer stilling. Bæltet har solidt spænde og "pull-forward" system. Kraftige plastspænder, der beskytter mod brandmærker. Lang flaskestrop til 1 eller 2 flasker; rumopdeler og skridgummi holder flaskerne på plads. Kan monteres med 200 og 300 bar flasker. Kun hovedeftersyn hvert 9 år. EN 137. Ekstraudstyr:- Q, Quick-Fill mulighed for luftfyldning fra ekstern flaske – 200 eller 300 bar-alphaCLICK system til reduktionsventil SL. Skal kombineres med:- AutoMaXX- 3S eller Ultra Elite helmaske- 1 eller 2 trykluftflasker.



Varenr	Beskrivelse	Pakn	Krt	Enhed	★
8215306	MSA AirGo MaXX SL trykflaskeapparat	1	-	Styk	D

AIRGO FIX COM

Det enkle apparat til en lav pris. Ergonomisk rygskjold af glasfiber og polyamid. Apparatet leveres med fastmonteret AutoMaXX AS lungeautomat med overtryk og snapkobling. Avanceret reduktionsventil med fløjte – minimal vedligehold. Seletøj af varmeresistent polyamid, justerbar skulder og hoftestropper. Det mest anvendte apparat til shipping. Integreret styreenhed. Hovedeftersyn hvert 9 år. EN 137. Skal kombineres med:
- 3S-PS eller Ultra Elite PS helmaske.
- 1 trykluftflaske 200 eller 300 bar.



Varenr	Beskrivelse	Pakn	Krt	Enhed	★
8215302	AirGo Fix Com AS trykflaskeapparat	1	-	Styk	D

BD 96 MINI

Trykflaskeapparat til små opgaver eller flugt. Kan kombineres med ASV omskifterventil, hvor brugeren får luft fra ekstern luftkilde. Flasken virker så som nødreservertluft. Ved fare kobler man sig af den eksterne fødeslange og bruger flaskens luftforsyning. Lille rygskjold af kompositmateriale med fleksibelt seletøj og reduktionsventil. Kan bæres på ryg, skulder eller hofte. EN 137. Skal kombineres med for eksempel:- AutoMaXX eller LA96 lungeautomater- 3S eller Ultra Elite helmaske- 2 liter 300 bar eller 3 liter 200 bar tryklufflaske.



Varenr	Beskrivelse	Pakn	Krt	Enhed	★
8214020	MSA BD 96 mini korttids-trykflaskeapparat	1	-	Styk	D

AUTOMAXX LUNGEAUTOMAT

AutoMaXX skifter automatisk til sikkert overtryk ved første indånding. Har drejled ved masken, så slangen let følger brugerens bevægelser. Lille, kompakt og generer ikke udsynet. Nem og økonomisk at vedligeholde. Tages af masken med én hånd samtidig med at overtrykket lukkes. Forsynet med by-pass-ventil til ekstra luftskylning af maske ved ekstremt luftforbrug. Findes i kort version til SL apparater og lang version til andre apparater. EN 137.



Varenr	Beskrivelse	Pakn	Krt	Enhed	★
8215310	MSA AutoMaXX AS-G lungeautomat m/kobling, lang	1	-	Styk	D
8215314	MSA AutoMaXX AS-G lungeautomat m/kobling, kort	1	-	Styk	D

REGULATOR T/TRYKFLASKER

CE godkendte tryklufflasker. Leveres inkl. ventil med cylindrisk gevind. 300 bar flasker i flere størrelser. Findes i stål, letstål eller komposit (skaffevare). T-stykke anvendes ved samtidig brug af 2 flasker. Vi kan også levere 200 bar flasker. CE.



Varenr	Beskrivelse	Pakn	Krt	Enhed	★
8215316	MSA regulator t/trykflasker	1	-	Styk	D
8215301	MSA vægskab t/apparat m/6 liter flaske	1	-	Styk	D

ASV OMSKIFTERVENTIL

Anvendes når et trykflaskeapparat kombineres med ekstern luftforsyning fra kompressor (air-line) eller trykflaske-batteri (for eksempel til brug i kemikaliebeskyttelsesdragter). Hvis trykket i den eksterne luftforsyning falder under 4.3-5.3 bar skifter ventilen automatisk om til trykflaskeapparatet. Stiger trykket igen i den eksterne slange kobles luftforsyningen igen om til ekstern. Arbejdsstryk ekstern forsyning 5.3-10 bar. Et fløjtesignal hvis flaskeventil på apparat er lukket, et andet fløjtesignal hvis trykket falder i ekstern luftforsyning.



Varenr	Beskrivelse	Pakn	Krt	Enhed	★
8216401	MSA ASV automatisk omskifterventil	1	-	Styk	D





S-CAP AIR 15 EVAKUERINGSAPPARAT



Korttids trykflaskeapparat til beskyttelse i toksiske og oxygenfattige atmosfærer. Opbevares i praktisk bæretaske. Kompakt, let og enkelt at bruge. I samme øjeblik tasken åbnes aktiveres luftforsyningen til hættten, der kommer åndemiddelluft til cirka 15 min brug. Består af en 3 liter 200 bars trykflaske i stål med automatisk luftventil, manometer, selvlysende hætte med halselastik og indermaske, stort visir og synlig indikator, der lyser rødt, inden trykflasken er tom. Kan genbruges efter rengøring og opfyldning af trykflasken. Opfylder IMO (SOLAS) krav for skibe, hvor der om bord kræves EEBD (Emergency Escape Breathing Device) til besætningen. Udstyret opfylder Wheelmark kravet iht. SOLAS. Mål: Cirka 25 x 55 cm. EN 1146.

Varenr	Beskrivelse	Pakn	Krt	Enhed	★
8215611	MSA S-Cap Air 15 evakueringsapparat (3 L/200 bar)	1	-	Styk	D



S-CAP



Personlig redningshætte til flugt fra brændende områder, hvor ilt er til stede. Flammehæmmende, signalfarvet hætte med stort visir samt integreret halvmaske med udåndningsventil og filter, der beskytter mod gasser og dampe (type ABEK), kulilte og partikler (P2). Filteret beskytter ikke imod oxygenmangel. Nem at tage på og justere. Passer alle, også personer med briller. Cirka 15 min brugstid (filterkapacitet). 10 års holdbarhed i original folie emballage, som dog skal kontrolleres hvert fjerde år (kortere levetid på enheder, som medbringes under transport). Vægt: Cirka 540 gram ved ibrugtagning. Kan leveres i papkarton eller vægboks. EN 403.

Varenr	Beskrivelse	Pakn	Krt	Enhed	★
7465000	MSA S-Cap flugthætte i karton	1	-	Styk	D
7465001	MSA S-Cap flugthætte m/vægboks	1	-	Styk	D



MASKEBOKS

Det anbefales, at opbevare hel- og halvmasker med filtre i lufttætte beholdere, så maskerne holdes rene for støv og filtrenes levetid forøges. Dette er en hård plastboks til MSA helmasker, har skulderrem, høj kvalitet.



Varenr	Beskrivelse	Pakn	Krt	Enhed	★
7623750	MSA maskeboks t/helmasker, t/væg	1	-	Styk	D

TRYKLUFTSSLANGE

Trykluftsslange på 10 meter fra MSA.



Varenr	Beskrivelse	Pakn	Krt	Enhed	★
8216406	MSA trykluftsslange, 10 m	1	-	Styk	D

BÆLTEKOBLING T/LUNGEAUTOMAT

MSA bæltekobling til lungeautomat uden bælte.



Varenr	Beskrivelse	Pakn	Krt	Enhed	★
8215317	MSA bæltekobling t/lungeautomat u/bælte	1	-	Styk	
8215318	MSA læderbælte t/bæltekobling	1	-	Styk	





PROMASK HELMASKE



Filteret monteres i siden, så belastningen kommer tættere rygsøjlen, hvorved nakkemuskulaturen skånes. Fås i allergivenligt silikone eller EPDM gummi, der både er kemikalieresistent og allergivenligt; to størrelser. Kompakt maske der sidder tættere på ansigtet, så luftrummet i indermasken formindskes, og udsynet forøges i forhold til almindelige masker. Panoramarude af PC. Konstrueret med antidug foranstaltninger. Bred T-formet tætningskant sikrer optimal tilpasning. Talemembran med fornem taletydighed. Beskyttelse omkring tænder og mund. Svedkanal i hageskålen. Mulighed for montering af brillestel. 40 mm skruegevind til filter. Kan bruges til filtre, trykluft og turboenhed. Kl. III. EN 136.

Varenr	Beskrivelse	Pakn	Krt	Enhed	★
7870000	Scott Promask helmaske, EPDM	1	5	Styk	A
7870001	Scott Promask helmaske, EPDM, Small	1	5	Styk	A
7870002	Scott Promask helmaske, silikone	1	5	Styk	A
7870003	Scott Promask helmaske, EPDM, hærdet PC	1	5	Styk	A
7870200	Scott Promask dækrude, 10 stk	1	5	Pakke	A
7870208	Scott Promask ventil sæt	1	-	Sæt	D
7870209	Scott Promask hovedbånd	1	-	Styk	D
7870210	Scott Promask rammesæt t/forrude	1	-	Sæt	D
7870211	Scott Promask forrude, PC	1	-	Styk	D
7870212	Scott Promask brillestel	1	-	Styk	D



PROMASK COMBI



Bygget over Promask helmasken – samme egenskaber. Fast mellemslange af kraftig gummi med drejelig vinkelstuds og kobling til bælte. Mulighed for isætning af helmaskefilter, såfremt en kombination af luftforsynet og filtrerende åndedrætsværn ønskes. Allergivenlig og kemikalieresistent EPDM. Suveræn talemembran og frontrude af PC. Luften føres forbi frontruden som konstant ventileres og ikke dugger. Let overtryk i masken forhindrer lækage. Kræver konstant lufttilførsel på 120-300 l/min. Svejseskærm har 60 x 110 mm glas. Kobles til bælte med reguleringsventil. EN 139.

Varenr	Beskrivelse	Pakn	Krt	Enhed	★
8192002	Scott Promask Combi m/mellemslange	1	5	Styk	A
8194303	Scott bælte m/reguleringsventil	1	5	Styk	A
7876033	Scott Duraflow/Proflow vævet nylonbælte	1	-	Styk	D
8194322	Scott fløjte m/koblinger t/Scott Å-værn	1	-	Styk	D



SARI HELMASKE



Klassisk maske med god komfort. Fås i blød naturgummi eller allergivenlig silikone. Rude af PC eller hærdet glas. Bred tætningskant sikrer optimal tilpasning til ansigtet. Har godt udsyn og antidug foranstaltninger. Indbygget talemembran og kraftig beskyttelse omkring tænder og mund. Mulighed for montering af brillestel med korrigerede glas. 40 mm skruegevind til filter. Kan bruges til filtre, trykluft og turboenhed. EN 136 kl. 3.

Varenr	Beskrivelse	Pakn	Krt	Enhed	★
7870020	Scott Sari helmaske, gummi	1	5	Styk	A
7870021	Scott Sari helmaske, silikone	1	5	Styk	A
7870022	Scott Sari helmaske, gummi m/hærdet glas	1	5	Styk	A
7870023	Scott Sari helmaske, silikone, m/hærdet glas	1	5	Styk	A
7870202	Scott Sari forrude, PC	1	-	Styk	D
7870204	Scott Sari rammesæt t/forrude	1	-	Sæt	D
7870205	Scott Sari ventil sæt, 4 stk	1	-	Sæt	D
7870206	Scott Sari forrude, hærdet glas	1	-	Styk	D
7870207	Scott Sari hovedbånd	1	-	Styk	D
7870215	Scott Sari dækrude, 10 stk	1	10	Pakke	A



VISION



Vision har et stort visir og fantastisk udsyn. Den er nem at tage af og på og tilpasse til hovedet. EN 136, EN 12942 TM3.

Varenr	Beskrivelse	Pakn	Krt	Enhed	★
7870030	Scott Vision helmaske, S	1	5	Styk	A
7870031	Scott Vision helmaske, M	1	5	Styk	A
7870032	Scott Vision helmaske, L	1	5	Styk	A
7876062	Scott Proflow PU vinkel-mellemslange t/hel- og halvmasker	1	5	Styk	A

FH1

Super let og enkel kombination af ansigtsskærm og hætte. Eget til kortvarige opgaver med støv. Beskytter ikke mod slag. Fremstillet af PU belagt nylon med ansigtstætning i neopren og klart, blødt PETG visir, der giver frit udsyn til siderne og nedad. Udåndningsventil ved hagen. Blød hovedbespænding for nem tilpasning. Slangetilslutning i nakken så luftstrømmen går over hovedet og ned foran ansigtet. EN 12941 TH3, EN 166 1F.



Varenr	Beskrivelse	Pakn	Krt	Enhed	★
7876510	Scott FH1 halv hætte t/Duraflow & Proflow	1	5	Styk	A
7877304	Scott dækruder t/FH1/2/5/25, 10 stk	1	5	Pakke	A
7876106	Scott Proflow/Duraflow EPDM mellemslange, 80 cm	1	-	Styk	D

FH2

Letvægtshætte dækkende hals og skuldre. Eget til kortvarige opgaver med støv. Beskytter ikke mod slag. Fremstillet af PU belagt nylon med ansigtstætning i neopren og klart, blødt PETG visir, der giver frit udsyn til siderne og nedad. Udåndningsventil ved hagen. Blød hovedbespænding for nem tilpasning. Slangetilslutning i nakken så luftstrømmen går over hovedet og ned foran ansigtet. EN 12941 TH3, EN 166 1F.



Varenr	Beskrivelse	Pakn	Krt	Enhed	★
7876512	Scott FH2 hætte t/Duraflow & Proflow	1	5	Styk	A
7877304	Scott dækruder t/FH1/2/5/25, 10 stk	1	5	Pakke	A
7876106	Scott Proflow/Duraflow EPDM mellemslange, 80 cm	1	-	Styk	D

FH21

Antistatisk hel hætte med ansigtstætning i neopren og klart, blødt PETG visir, der giver frit udsyn til siderne og nedad. Udåndningsventil ved hagen. Blød hovedbespænding for nem tilpasning. Slangetilslutning i nakken så luftstrømmen går over hovedet og ned foran ansigtet. EN 12941 TH3.



Varenr	Beskrivelse	Pakn	Krt	Enhed	★
7876514	Scott FH21 hvid hætte u/slange	1	5	Styk	A
7877304	Scott dækruder t/FH1/2/5/25, 10 stk	1	5	Pakke	A
7876106	Scott Proflow/Duraflow EPDM mellemslange, 80 cm	1	-	Styk	D





FH6 PROCAP



Åndedrætsværn kombineret med hoved-, øjen og eventuelt høreværn. Sikkerhedshjelmen har luftindtag i nakken samt opklappeligt visir og fæste til ørekop. Ergonomisk design der skal minimere belastningen på nakkemuskulaturen. Patenteret ProGlide slædesystem sikrer at visiret glider på to parallelle skinner tæt opad hjelmen; mellemslangen er fastgjort til hjelmen med en svirvel og tilsammen giver det hjelmen perfekt balance uanset om visiret er oppe eller nede. Visirer findes klare, farvede og i guld. Tætningskant mellem visir og hjelm så snavs ikke falder ned foran ansigtet. Meget komfortabel elastisk ansigtstætning. Visirrammen har specielt kanalsystem så luften ledes ned foran visiret og dugdannelse undgås. Let hjelm af forstærket polyamid med justerbart indtræk størrelse 53-67; godkendt i henhold til EN 397 eksklusiv punkt 4.4 om intern ventilationsafstand. Lavt støjniveau i hjelmen på <65 dB (A). Kan kombineres med Scott høreværn. Vægt: 800 g. Ideel til slibning, støbning, metalforarbejdning, smeltning, nedrivning, værfter samt bygge og anlæg. Godkendelser: Åndedrætsværn: EN 12941 TH2. Hjelm: EN 397 (MM, LD, -30 °C, +50 °C, 440 VAC). Øjenværn: EN 166 FT.

Varenr	Beskrivelse	Pakn	Krt	Enhed	★
7876528	Scott FH6 Procap skærm t/Duraflow & Proflow	1	5	Styk	A
7877412	Scott Procap dækruder, pakke m/10 stk	1	-	Pakke	D
7877414	Scott Procap reservevisir, kl, PC	1	-	Styk	D
7877416	Scott Procap svedbånd, pakke m/10 stk	1	-	Pakke	D
7877418	Scott Procap visirramme	1	-	Styk	D
7877420	Scott Procap tætningskant t/ansigt	1	-	Styk	D
7877421	Scott Procap holder t/mellemslange	1	-	Styk	D
7877422	Scott Procap visker (tætning t/hjelm)	1	-	Styk	D
7877424	Scott Procap visirslæde, sæt	1	-	Sæt	D
7877426	Scott Procap reservevisir, DIN3	1	-	Pakke	D
7877428	Scott Procap reservevisir, DIN5	5	-	Styk	D
7876536	Scott Proflow PU mellemslange t/FH6, 61	1	5	Styk	A
7876068	Scott Proflow EPDM gummi mellemslange t/FH6,61,62,63,65	1	-	Styk	D



DURAFLOW TURBO STARTSÆT



Intelligent turboenhed, som selv overvåger og justerer luftflowet i systemet og advarer, hvis det skulle blive mindre end 160 l/min. Lav vægt og ergonomisk design gør det muligt at bruge enheden i længere perioder af gangen. Enheden er robust og er godkendt ift. IP 67 for vand- og støvtæthed med de rette forseglinger. Det genopladelige Li-ion batteri holder op til 8 timer og kan udskiftes, så arbejdet kan fortsætte uafbrudt. Der findes også et batteri med højere kapacitet, som holder op mod 16 timer. Enheden har en LED indikator, som viser batteriniveauet, samt en alarm ved lavt batteri. Vægt: 600 g uden batteri og filtre.



Varenr	Beskrivelse	Pakn	Krt	Enhed	★
7875011	Scott Duraflow turbo, startsæt	1	5	Styk	A
7876100	Scott Duraflow standard batteri	1	-	Styk	D
7876101	Scott Duraflow heavy duty batteri	1	-	Styk	D
7876105	Scott Duraflow rensepropper, sæt	1	-	Styk	D
7876107	Scott Duraflow batterioplader	1	-	Styk	D
7876030	Scott Duraflow/Proflow rygstøtte m/seler	1	-	Styk	D
7876032	Scott Duraflow/Proflow komfortbælte	1	-	Styk	D
7876033	Scott Duraflow/Proflow vævet nylonbælte	1	-	Styk	D

PROFLOW 2 160 SC



Ny variant med samme egenskaber som Proflow 2 SC, men Proflow 2 160 SC yder et luftflow på 160 l/min og leveres som standard med heavy-duty NiMh 4.5 Ah batteri. Proflow 2 160 SC er godkendt til kombination med samtlige ansigtsdele med undtagelse af FH5 og til kombination med filtrene P3, A2-P3 og ABEK2-P3. EN 12941, EN 12942. Proflow 160 findes også i ReadyPack med FH31 Automask ansigtsskærm og 2 stk P3 filtre. EN 12941 TH3. NB: Mellemslange købes nu separat. Kobling mellem Proflow og mellemslange er skiftet fra 40 mm til bajonet gevind. Derfor introduceres nye mellemslanger til Proflow. Ønsker man at fastholde 40 mm gevind, kan bajonet gevind fjernes med specialskruetrækker. Slange medfølger ikke.



Varenr	Beskrivelse	Pakn	Krt	Enhed	★
7875108	Scott Proflow 2 160 SC, komplet	1	5	Styk	A
7876026	Scott Proflow netlader t/NiMh batteri	1	-	Styk	D
7876028	Scott Proflow NiMh 4.0 Ah batteri	1	-	Styk	D
7876040	Scott Proflow NiMh 4.5 Ah batteri	1	-	Styk	D
7876030	Scott Duraflow/Proflow rygstøtte m/seler	1	-	Styk	D
7876032	Scott Duraflow/Proflow komfortbælte	1	-	Styk	D
7876033	Scott Duraflow/Proflow vævet nylonbælte	1	-	Styk	D





PRO2000 FILTRE



Serie af partikel-, kul- og kombinationsfiltre. Farvekode, høj kapacitet og 40 mm skruegevind for nem udskiftning. Plasthus der ikke buler i tilfælde af stød. Enkeltvist indpakket i pose. Kulfiltrene er produceret efter "Modified snow storm" princippet, hvilket giver bedre udnyttelse af kulindholdet. EN 143, EN 14387.

Varenr	Beskrivelse	Pakn	Krt	Enhed	★
7871000	Scott P3 partikelfilter 40 mm	1	20	Styk	A
7871001	Scott A2 kulfilter 40 mm	1	20	Styk	A
7871002	Scott AX kulfilter 40 mm	1	20	Styk	A
7871003	Scott A2B2 kulfilter 40 mm	1	20	Styk	A
7871004	Scott E2 kulfilter 40 mm	1	20	Styk	A
7871006	Scott A2B2E2K2 kulfilter 40 mm	1	20	Styk	A
7871007	Scott A2-P3 kombifilter t/helmaske 40 mm	1	20	Styk	A
7871008	Scott A2-P3 kombifilter t/turbo 40 mm	1	20	Styk	A
7871009	Scott AX-P3 kombifilter 40 mm	1	20	Styk	A
7871010	Scott A2B2-P3 kombifilter 40 mm	1	20	Styk	A
7871011	Scott E2-P3 kombifilter 40 mm	1	20	Styk	A
7871012	Scott K2-P3 kombifilter 40 mm	1	20	Styk	A
7871014	Scott A2B2E2K2-P3 kombifilter 40 mm	1	20	Styk	A
7871015	Scott A2B2E2K2-HG-P3 kombifilter 40 mm	1	20	Styk	A
7871016	Scott reaktor-HG-P3 kombifilter 40 mm	1	20	Styk	A
7871017	Scott forfilter, 20 stk	1	20	Pakke	A
7871018	Scott sæt m/6 x forfiltre, 2 x holdere	1	20	Pakke	A
7871019	Scott gnistfang m/holder	1	20	Sæt	A
7871020	Scott dæksel t/bevaring af filtre, 2 stk	1	20	Sæt	A



OPBEVARING AF MASKER



Til opbevaring af helmaske, så masken holdes ren og filterlevetiden øges. Flere varianter: Boks af hård plast med skulderrem, egnet til transport. Til maske og filter: Opbevaringsbøtte af hård plast. Til maske og filter: Maskeboks med hank er til halvmaske og filter.

Varenr	Beskrivelse	Pakn	Krt	Enhed	★
7870226	Scott boks m/skulderrem t/helmaske	1	-	Styk	D
7876018	Opbevaringsbøtte t/helmaske	1	-	Styk	D
7999503	Maskeboks m/hank t/halvmaske	1	-	Styk	D



ELSA



Korttids trykflaskeapparat til beskyttelse i toksiske og oxygenfattige atmosfærer. Opbevares i praktisk bæretaske. Kompakt, let og enkelt at bruge. I samme øjeblik tasken åbnes aktiveres luftforsyningen til hættten, der kommer åndemiddelluft til cirka 10-15 min brug, afhængigt af model. Består af en 2 eller 3 liter 200 bars trykflaske i stål med automatisk luftventil, manometer, selvlysende hætte med halselastik og indermaske, stort visir og synlig indikator, der lyser rødt, inden trykflasken er tom. Kan genbruges efter rengøring og opfyldning af trykflasken. Opfylder IMO (SOLAS) krav for skibe, hvor der om bord kræves EEBD (Emergency Escape Breathing Device) til besætningen. Udstyret opfylder Wheelmark kravet iht. SOLAS. Mål: Cirka 520 x 340 x 135 cm. EN 1146.

Varenr	Beskrivelse	Pakn	Krt	Enhed	★
7461000	Scott ELSA flugtapparat, 15 min	1	-	Styk	D
7461001	Scott ELSA flugtapparat, 10 min	1	-	Styk	D



SILENCER T/TRYKLUF

Tryklufforsynet åndedrætsværn udviklet i tæt samarbejde med norske offshore selskaber inden for sandblæsning. Har et meget lavt støjniveau og høj brugerkomfort. Støjreduktion på 41 dBA. Integreret hoved- og høreværn. Advarselssignal for reduktion i lufttilførslen. Lav vægt. Gummieret overflade. Gummieret skulderslag. Justerbart hovedbånd. Leveres komplet inklusiv mellemslange og bælte med robust regulator til nem justering af luftstrømmen. Sikker fastlåsning af yder- og inderglas. EN 14594 kl. 4.

SILENCER



Varenr	Beskrivelse	Pakn	Krt	Enhed	★
8196300	Silencer sandblæsningshjelm, komplet	1	16	Styk	A
8196310	Silencer yderglas t/visir, 20 stk	1	5	Pakke	A
8196311	Silencer inderglas t/visir, 20 stk	1	5	Pakke	A

SANDBLÆSNINGSBESKYTTELSESSYSTEM

Det unikke Silencer® sandblæsningbeskyttelsessystem er udviklet til at give den bedst mulige beskyttelse under de ekstreme forhold, som blæseren skal arbejde med. Silencer® er yderst behagelig og er det eneste tilgængelige udstyr, der giver det nødvendige niveau af støjreduktion.

Sandblæsning er hårdt og krævende arbejde forbundet med en høj grad af støj. Mange sandblæsere risikerer at døje med arbejdsrelaterede høreskader senere i livet.

En høj grad af beskyttelse og komfort kan hjælpe med at øge produktiviteten og mindske risikoen for arbejdsskader.

AIRFLOW INDIKATOR

Advarer ved utilstrækkelig luftforsyning

INTEGRERET HJELMSKAL

LAV VÆGT

2200 g.

CE-GODKENDT

EN 14594 klasse 4

GUMMIERET OVERFLADE

For høj slidstyrke

STØVRUDUKTION

På 41DBa med høreværn fra Peltor

JUSTERBART HOVEDBÅND





TURBINE TURBO

Ønskes længere brugstid samt anvendelse af en længere kraftig spiralslange, skal der anvendes turbineblæser, der tilsluttes 240 V. En turbineblæser kan forsyne op til to brugere med luft fra det sted, hvor den el-drevne blæser placeres. Skal placeres et sted, hvor luften er konstateret egnet til indånding. I øvrigt fungerer turbineblæseren efter ganske samme princip som selvsugeren. Ved strømsvigt kan brugerne selv suge luft ind gennem maske og slanger, mens området forlades. Under arbejdet blæses luften gennem en kraftig spiralslange til en enkelt eller to helmaske-brugere samtidigt. Maskens dobbeltslanger har overflow ventil, som afgiver den ikke-brugte luft til omgivelserne. Maksimum arbejdsafstand er 30 meter. Udover strømforbruget til turbineblæser kan arbejdet foregå uden omkostninger til åndedrætsværn. Det eneste forekommende filter er et vaskbart grovstøvsfilter på turbineblæseren. Leveres i plastkasse, komplet med alt udstyr, inklusiv 10 meter kraftig spiralslange. Turbineblæser: EN 138 kl. II (den højeste). Helmaske: EN 136 kl. III. Turbine: EN 60529:1992 beskyttelse: IP 54 kategori II.



Varenr	Beskrivelse	Pakn	Krt	Enhed	★
8110001	Centurion Turbine Turbo 10 m, komplet 240V kit	1	-	Styk	D
8110012	Centurion bælte m/bestag for slanger	1	-	Styk	D
8110016	Centurion dobbeltslange m/overflow ventil	1	-	Styk	D
8110021	Centurion spiralslange 10 m	1	-	Styk	D
8110022	Centurion spiralslange 20 m	1	-	Styk	D
8110023	Centurion spiralslange 30 m	1	-	Styk	D
8110029	Centurion brystnippel 1" t/selvsugerlange	1	-	Styk	D
8110030	Centurion grovfilter t/turbine	1	-	Styk	D
8110031	Centurion O-ring kit Y-stk m/slange + SL/brystnippel	1	-	Sæt	D
8110014	Centurion kasse t/selvsuger 8110000	1	-	Styk	D
7629900	Centurion helmaske selvsuger, klasse 2	1	-	Styk	D
7629911	Centurion dækrude t/helmaske selvsuger, 10 stk	1	-	Pakke	D

CENTURION POWERED FRESH AIR SYSTEM

HELMASKE

Centurion selvsuger maske, klasse 2



TURBINEBLÆSER

Centurion turbine turbo 240V

SLANGERULLE NBR ANTISTATISK

Slangerulle fra Cejn. Antistatisk NBR åndedrætsslange med 3/8" udvendigt gevind. EN 14593, EN 14594.



Varenr	Beskrivelse	Pakn	Krt	Enhed	★
8175109	Cejn slangerulle antistatisk NBR slange 18 m, 3/8" udvendigt gevind	1	5	Styk	A
8175402	Cejn 342 hun-kobling 3/8" indvendigt gevind	1	10	Styk	A
8175200	Cejn 342 nippel 3/8" udvendigt gevind	1	10	Styk	A

ÅNDEDRÆTSSLANGE ANTISTATISK

Low Pressure gummislange fra Cejn. Det er en slidstærk antistatisk åndedrætsslange i NBR, 10 meter 3/8" med udvendigt gevind. Der skal købes koblinger separat til slangen. Kan bestilles i flere forskellige længder. Indvendig diameter x udvendig diameter: 6,3 x 15,3, 9 x 19,5 mm. Max arbejdsstryk: 15 bar. Minimum arbejdsstryk: 60 bar. EN 14593:2005, EN 14594:2005.



Varenr	Beskrivelse	Pakn	Krt	Enhed	★
8175104	Cejn åndedrætsslange antistatisk NBR 10 m, 3/8" udvendigt gevind	1	5	Styk	A
8175105	Cejn åndedrætsslange antistatisk NBR 20 m, 3/8" udvendigt gevind	1	5	Styk	A
8175111	Cejn åndedrætsslange antistatisk NBR 15 m, 3/8" udvendigt gevind	10	10	Styk	A
8175402	Cejn 342 hun-kobling, indvendigt gevind 3/8"	1	10	Styk	A
8175306	Cejn 342 han-nippel, 3/8" udvendigt gevind	1	10	Styk	A

ÅNDEDRÆTSSLANGE PVC

Lavtryks-slange i PVC fra Cejn, fleksibel og uden silikone. Findes i 10 eller 20 meter med 342-kobling. Indvendig diameter x udvendig diameter: 10 x 16 mm. Max arbejdsstryk: 15 bar. Minimum sprængtryk: 60 bar. Farve: Grøn. EN 14593:2005, EN 14594:2005.



Varenr	Beskrivelse	Pakn	Krt	Enhed	★
8175107	Cejn åndedrætsslange PVC 10 m, m/Cejn 342 kobling	1	5	Styk	A
8175108	Cejn åndedrætsslange PVC 20 m, m/Cejn 342 kobling	1	5	Styk	A
8175110	Cejn åndedrætsslange PVC 30 m, grøn m/ Cejn 342 kobling	1	5	Styk	A

CEJN ÅNDEDRÆTSSLANGER

	PVC SLANGE	NBR SLANGE
Max tryk	15 bar (117 PSI)	15 bar (117 PSI)
Minimum sprængtryk	60 bar (870 PSI*)	60 bar (870 PSI*)
Temperaturområde	-15 °C - + 60 °C (5 °F - 140 °F)	-15 °C - + 60 °C (5 °F - 140 °F)
ID x YD	10 x 16 mm.	9,5 x 19,5 mm.
Antistatisk	Nej	Ja

* Ved +20 °C arbejdstemperatur

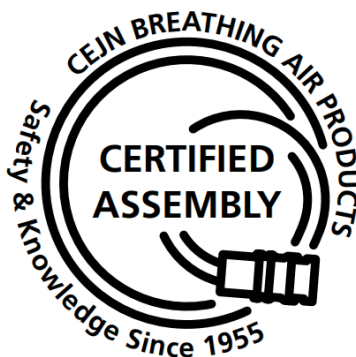



TRYKFLASKER

Ultra let trykflaske i komposit materiale, som er cirka 30% lettere end flasker med aluminium liner og op til 5 gange lettere end stålflasker. Med en vægt på blot 2,9 kilo. vil brugere af trykflaskeapparater opleve en mærkbar reduktion i arbejdsbyrden og sammenholdt med den større volumen, vil de kunne arbejde længere tid inden der skal skiftes flaske. ICM's trykflaske har en inder liner af PET (plastik), som eliminerer problemerne med korrosion der ofte ses i trykflasker af metal, samtidig med at det giver flasken en fortræffelig tæthed. Det gør også at ICM trykflasken har ubegrænset levetid, hvilket betyder at den ikke skal skiftes efter, eksempelvis 20 år som trykflasker af metal. Trykflasken er lavet med en udskiftelig ydre beskyttelse i en klar gul farve, for større synlighed. Godkendt til brug med åndemiddelluft i henhold til EN 12245.



Varenr	Beskrivelse	Pakn	Krt	Enhed	★
8210050	ICM komposit trykflaske	1	-	Styk	D
8209801	MSA 2 L trykflaske letstål, 300 bar, 4,6 kg	1	-	Styk	D
8210102	MSA 6 L trykflaske letstål, 300 bar, 9 kg	1	-	Styk	D



MASKEBEREDSKAB

Det anbefales, at opbevare hel- og halvmasker med filtre i lufttætte beholdere, så maskerne holdes rene for støv og filtrens levetid forøges. Dette er en klar cylinder med låg i begge ender til opbevaring af helmaske med filter, beslag til vægophæng medfølger.



Varenr	Beskrivelse	Pakn	Krt	Enhed	★
7623800	Maskeboks, cylinder t/væg	1	-	Styk	D



VÆGSKAB

Vægskab af plast med klar låge, støv og vandtæt IP65. Egnede til opbevaring af helmaske med filter for eksempel til evakueringsbrug. Mål: 25 x 30 x 17 cm. Holder masken ren og øger levetiden på filteret.



Varenr	Beskrivelse	Pakn	Krt	Enhed	★
7870227	Vægskab, vand- & støvtæt IP65	1	-	Styk	D



DESINFEKTION

Virkon desinfektionsmiddel til oplanding i vand. Til grundig rengøring af hel- og halvmasker. Antibac væske til desinfektion af masker. Fortyndes i vand. Antibac vådservietter til hurtig rengøring af masker. Medvirker til bedre hygiejne.



Varenr	Beskrivelse	Pakn	Krt	Enhed	★
1318301	Antibac desinfektionsvæske 1 L	1	-	Styk	D
1318302	Antibac vådservietter 21 x 21 cm, 150 stk	1	6	Pakke	D
1318900	Virkon desinfektionsmiddel 5 x 10 g	1	-	Pakke	D
1318905	Virkon desinfektionsmiddel 1 kg	1	-	Styk	D

ICM TRYKFLASKE

ICM trykflasken har ubegrænset levetid, hvilket betyder at den ikke skal skiftes efter, eksempelvis 20 år som trykflasker af metal.

Bemærk: Leveres tom.



FFP MASKER

Den innovative AIR+ støvmaske med miniventilator er den første af sin slags. Behagelig maske med polstret næsebøjle i aluminium, som sørger for en tætsiddende pasform. Ventilatoren hjælper med at reducere fugtigheden i masken med op til 40%, mindsker ophobningen af CO2 og virker kølende. 4 timers drift per opladnings, opladningstid 1,5 time med micro-USB. EN 149:2001+A1:2009.

AIR+



Varenr	Beskrivelse	Pakn	Krt	Enhed	★
7862066	AIR+ FFP2 m/ventil t/AIR+ Active, 10 stk	1	16	Pakke	D
7862065	AIR+ FFP3 m/ventil t/AIR+ Active, 10 stk	1	-	Pakke	D

ACTIVE VENTILATOR T/AIR+ MASKER

Genopladelig miniventilator til AIR+ støvmasken, den første af slagsen med dette system. Ventilatoren hjælper med at reducere fugtigheden i masken med op til 40%, mindsker ophobningen af CO2 og virker kølende. 4 timers drift per opladning, opladningstid 1,5 time med micro-USB. EN 149:2001+A1:2009.

AIR+



Varenr	Beskrivelse	Pakn	Krt	Enhed	★
7862067	AIR+ Active ventilator t/AIR+ masker	1	-	Styk	D

SMART MASK VENTILATION

AIR+ Smart-ventilen sidder på indersiden af Smart Masken. Ventilen åbner sig ved almindelig udånding og forbliver åben i længere tid end almindelige ventiler, hvilket fører til bedre ventilation i masken.

I kombination med AIR+ Active ventilatoren trækkes der endnu mere fugtighed og kuldioxid ud af masken.





ULTRA

Aktivt åndedrætsværn, som yder høj beskyttelse. CleanSpace er et let anvendeligt system, der er behageligt at bruge i længere tid af gangen. Lav vægt: 500 g. Ingen slanger, bæltter eller store batterier. Støvtæt og spuletæt. Leveres uden maske, men inklusiv 1 P3 SL filter. TM3-beskyttelse. Fås også i en EX-godkendt udgave. EN 12942:1998+A2:2008 TM3+IP66.

CleanSpace
RESPIRATORS

Varenr	Beskrivelse	Pakn	Krt	Enhed	★
7862001	CleanSpace ULTRA u/maske, m/P3 SL filter	1	-	Styk	

HALVMASKE

CleanSpace halvmaskerne er specifikt designet til at fungere som en del af CleanSpace PAPR systemet. Maskerne er kompatible med alle CleanSpace motorer, klipses hurtigt på enheden, og kan let afmonteres i forbindelse med rengøring. Halvmaskerne består af blød allergivenlig silikone, som let tilpasser sig ansigtet. Bemærk: Beskyttelsesfaktor 2000 (TM3). EN 12942:1998+A2:2008 TM3+ IP66.

CleanSpace
RESPIRATORS



Varenr	Beskrivelse	Pakn	Krt	Enhed	★
7862003	CleanSpace halvmaske, L	1	-	Styk	
7862004	CleanSpace halvmaske, M	1	-	Styk	
7862005	CleanSpace halvmaske, S	1	-	Styk	
7862022	CleanSpace hovedsele for halvmaske t/Ultra & EX	1	-	Styk	

HELMASKE

CleanSpace helmasken er kompatibel med CleanSpace Ultra eller CleanSpace EX respiratorer som en del af PAPR-systemet. Silikone tætningskant på ydersiden af visiret samt omkring indermasken. Behagelig at have på selv ved længerevarende opgaver. TM3-beskyttelse. EN 12942:1998+A2:2008 TM3+IP66.

CleanSpace
RESPIRATORS



Varenr	Beskrivelse	Pakn	Krt	Enhed	★
7862014	CleanSpace helmaske, M/L	1	-	Styk	
7862068	CleanSpace helmaske, S	1	-	Styk	
7862019	CleanSpace anti-ridse-folie dækrude t/helmaske, 10 stk.	1	-	Styk	
7862020	CleanSpace brilllestel u/glas t/helmaske	1	-	Styk	

ADAPTER T/KOMBINATIONSFILTER

CleanSpace Filter-adapter til at forbinde alle CleanSpace filtre undtagen partikelfilteret P3 SL med CleanSpace batteridrevne åndedrætsværn. Åndedrætsværnets cover fjernes og erstattes med Filter-adapteren, som de store filtre kan klikkes på plads i og anvendes.

CleanSpace
RESPIRATORS



Varenr	Beskrivelse	Pakn	Krt	Enhed	★
7862009	CleanSpace adapter t/kombinationsfilter	1	-	Styk	

EX U/MASKE M/P3 FILTER

Aktivt batteridrevet åndedrætsværn, som yder høj beskyttelse. CleanSpace EX er et let anvendeligt system, der er behageligt at bruge i længere tid af gangen. Lav vægt: 500 g. Ingen slanger, bæltter eller store batterier. Leveres uden maske, men inklusiv 1 P3 SL filter. Støvtæt og spuletæt. TM3-beskyttelse. EN 12942:1998+A2:2008 TM3, EN 60079-0:2002, EN 60079-11:2012, EN 61000-6-2+CISPR11:2010 + IP 66.

CleanSpace
RESPIRATORS



Varenr	Beskrivelse	Pakn	Krt	Enhed	★
7862002	CleanSpace EX u/maske, m/1 x P3 filter	1	-	Styk	

EX HALVMASKE

CleanSpace EX halvmaskerne er specifikt designet til at fungere som en del af CleanSpace PAPR systemet. Maskerne er kompatible med alle CleanSpace motorer, klippes hurtigt på enheden, og kan let afmonteres i forbindelse med rengøring. Halvmaskerne består af blød allergivenlig silikone, som let tilpasser sig ansigtet. Certificeret til sikker brug i potentielt eksplosive områder. Bemærk: Beskyttelsesfaktor 2000 (TM3). EN 12942:1998+A2:2008 TM3, EN 60079-0:2002, EN 60079-11:2012, EN 61000-6-2 + CISPR11:2010.

CleanSpace
RESPIRATORS



Varenr	Beskrivelse	Pakn	Krt	Enhed	★
7862039	CleanSpace EX halvmaske, S	1	-	Styk	
7862040	CleanSpace EX halvmaske, M	1	-	Styk	
7862041	CleanSpace EX halvmaske, L	1	-	Styk	
7862022	CleanSpace hovedsele for halvmaske t/Ultra & EX	1	-	Styk	

EX ADAPTER T/KOMBINATIONSFILTER

CleanSpace EX Filter-adapter til at forbinde alle andre CleanSpace filtre end partikelfiltret P3 SL med CleanSpace EX batteridrevne åndedrætsværn. Åndedrætsværnets cover fjernes og erstattes med Filter-adapteren, som de store filtre kan klikkes på plads med.

CleanSpace
RESPIRATORS



Varenr	Beskrivelse	Pakn	Krt	Enhed	★
7862044	CleanSpace EX adapter t/kombinationsfilter	1	-	Styk	

FILTRE & TILBEHØR T/CLEANSAPCE

Filtre og tilbehør til CleanSpace motorenhed. EN 12942.

CleanSpace
RESPIRATORS

Varenr	Beskrivelse	Pakn	Krt	Enhed	★
7862007	CleanSpace HEPA P3 SL filter, 3 stk	1	-	Styk	
7862008	CleanSpace grovfilter t/partikelfilter P3 SL	1	-	Styk	
7862012	Cleanspace HI-CAP P3 SL partikelfilter	1	-	Styk	
7862010	CleanSpace kombinationsfilter A1 P3 SL R	1	-	Styk	
7862038	CleanSpace kombinationsfilter A2-P3 SL	1	-	Styk	
7862011	CleanSpace kombinationsfilter, ABE1 P3 SL	1	-	Styk	
7862037	CleanSpace kombinationsfilter ABEK1 P3 SL	1	-	Styk	
7862018	CleanSpace forfilter t/ kombi/Hi-cap partikelfilter, 20 stk.	1	-	Styk	



BRILLESTEL U/GLAS T/HELMASKE

Brillestel uden glas til CleanSpace helmaske. Brilleglas med styrke isættes hos en optiker.

CleanSpace
RESPIRATORS



Varenr	Beskrivelse	Pakn	Krt	Enhed	★
7862020	CleanSpace brillestel u/glas t/helmaske	1	-	Styk	

DEKONTAMINERINGSPROPPER T/ULTRA & EX

Sæt med propper til at forhindre vandindtrængning i CleanSpace Ultra PAPR halvmaske under afrensning/dekontaminering. EN 12942.

CleanSpace
RESPIRATORS



Varenr	Beskrivelse	Pakn	Krt	Enhed	★
7862006	CleanSpace dekontamineringspropper t/Ultra & EX	1	-	Styk	





HALO

CleanSpace HALO batteridreven åndedrætsværn enhed uden maske med P3 filter. Lav vægt (350 g) og kompakt design med et minimum antal af dele. Ergonomisk uden kabler, slanger eller hjelm. Høj beskyttelse mod biologiske smittefarer. Op til 9 timers batteritid. Hurtig og pålidelig rengøring og desinfektion. Støvtæt og spuletæt. Bemærk: Beskyttelsesfaktor 2000 (TM3). EN 12942:1998+A2:2008 TM3+IP66.

CleanSpace
RESPIRATORS

Varenr	Beskrivelse	Pakn	Krt	Enhed	★
7862050	CleanSpace HALO u/maske, m/P3 filter	1	-	Styk	

HALVMASKE T/HALO

HALO halvmaske, der er kompatibel med CleanSpace HALO turboenheden. Fås i tre størrelser. Bemærk: Beskyttelsesfaktor 2000 (TM3). EN 12942:1998+A2:2008 TM3+IP66.

CleanSpace
RESPIRATORS



Varenr	Beskrivelse	Pakn	Krt	Enhed	★
7862052	CleanSpace HALO halvmaske, S	1	-	Styk	
7862053	CleanSpace HALO halvmaske, M	1	-	Styk	
7862054	CleanSpace HALO halvmaske, L	1	-	Styk	
7862057	CleanSpace HALO hovedsele t/halvmaske	1	-	Styk	

HELMASKE T/HALO

CleanSpace helmaske, der designet til brug med HALO turboenheden. Kan kun bruges med P3 filter. Visir af hårdt forarbejdet PC, ansigtstætning af silikone og mund-næse-masken har indvendig polstring for bedre komfort. Maske-clips af nylon og tale-membran fremstillet i Mylar polyester. EPDM gummi-hovedsele. Brug kun lunkent vand og mildt rengøringsmiddel (neutral pH 6-8) til rengøring. EN 12942:1998+A2:2008 TM3+IP66.

CleanSpace
RESPIRATORS



Varenr	Beskrivelse	Pakn	Krt	Enhed	★
7862055	CleanSpace HALO helmaske, S	1	-	Styk	
7862056	CleanSpace HALO helmaske, M/L	1	-	Styk	
7862019	CleanSpace anti-ridse-folie dækrude t/helmaske, 10 stk.	1	-	Styk	
7862020	CleanSpace brillestel u/glas t/helmaske	1	-	Styk	

HALO HOVEDSELE

Hovedsele til HALO halvmaske fra CleanSpace.

CleanSpace
RESPIRATORS



Varenr	Beskrivelse	Pakn	Krt	Enhed	★
7862057	CleanSpace HALO hovedsele t/halvmaske	1	-	Styk	

HALO PARTIKELFILTER P3 SL HEPA

Partikelfilter P3 SL HEPA til HALO turboenheden, 3 stk.

CleanSpace
RESPIRATORS



Varenr	Beskrivelse	Pakn	Krt	Enhed	★
7862051	CleanSpace HALO partikelfilter P3 SL HEPA, 3 stk	1	-	Styk	

HALO RENGØRINGS- & OPBEVARINGSPROPPER

Rengørings- og opbevaringspropper til CleanSpace HALO åndedrætsværn.

CleanSpace
RESPIRATORS



Varenr	Beskrivelse	Pakn	Krt	Enhed	★
7862060	CleanSpace HALO rengørings- & opbevaringspropper	1	-	Styk	

KAP. 05

FALD- SIKRING



VIDEN OM... FALDSIKRING

FORMÅL

Ulykker forårsaget af fald er blandt de farligste på arbejdsmarkedet. Det er arbejdsgivers ansvar, at der under arbejdets udførelse er etableret korrekte foranstaltninger til forebyggelse af fald. Det kan for eksempel være opsætning af stillads, rækværk, brug af lift eller personligt faldsikringsudstyr. Det personlige faldsikringsudstyr må anvendes til kortvarige opgaver, hvor arbejdet ikke på anden vis kan udføres forsvarligt. Der skelnes mellem 3 hovedtyper indrettet til at:

1. Hindre personer i at falde
2. Sikre arbejdsstillingen i højden så fald begrænses
3. Opfange faldende personer

FALDSIKRINGSSYSTEMER

En korrekt løsning inden for faldsikring omfatter et valg af produkt og en stillingtagen til:

- A. Ankerpunkt
- B. Forbindelsen mellem ankerpunkt og person
- C. Faldsikringssele
- D. Redning
- E. Undervisning

	FALDSIKRINGSSYSTEMER		
	Hindring af fald	Sikring af arbejdsstilling	Standstning af fald
A	Ankerpunkt skal kunne modstå mindst 12 kN		
B	Kort line eller støttestrop	Støttestrop	Faldsikring med dæmpende funktion
C	Bælte eller sele med bælte	Bælte eller sele med bælte	Sele
D	Det er altid vigtigt at have forberedt en nødplan og have det korrekte redningsudstyr til rådighed. AT-vejledning D.5.5-3 – 1. juli 2007 – opdateret oktober 2016		
E	Relevant men i mindre omfang	Vigtigt	Meget vigtigt



GRUNDELEMENTER

A. ANKERPUNKT

Skal kunne modstå belastning på mindst 12 kN for én person. Punktet kan være en naturlig del af konstruktionen man arbejder på, for eksempel et spær, men kan også være et opsat punkt beregnet til faldsikringsudstyr, for eksempel en strop, et treben, en øjebolt eller en stationær installation.

B. FORBINDELSE MELLEML ANKER OG PERSON

Forbindelsesled, i form af karabinhager eller specielle kroge, er normalt indsat mellem faldsikringsudstyret og ankerpunktet. De fås med manuel betjent omløber eller selvlåsende, hvor de åbnes over to-tre trin. Mindre erfarne personer bør foretrække selvlåsende karabinhager. Støttestropper og korte liner må ikke anvendes til at standse et fald, men kun til at hindre personer i at falde. Falddæmpere må max. være 2 meter inklusiv karabinhager og anvendes ved standsning af fald, hvor de optager en del af faldenergien, så personen ikke udsættes for en større belastning end 6 kN. Falddæmpere må kun anvendes på steder, hvor man har 4-6 meter frit luftrum under sig. Faldsikringer, findes som hel- og halvautomatiske. Nogle af de bedste faldsikringer er faldblokke, der holder linen stram under hele arbejdet og standser øjeblikkeligt, hvis man snubler eller falder. Installationer er fastmonteret faldsikringsudstyr, som skal sikre brugeren på sin adgangsvej i højden, for eksempel i vindmølleårne, i el-master, på stiger og på tage. Installationer opsættes kun hvis faldsikringssystemet skal anvendes gentagne gange og er oftest af stålwire eller stålskinner. Udstyret skal kunne tåle vind og vejr. Installationer skal opsættes af kompetente og autoriserede fagfolk.

C. FALDSIKRINGSSELE

Seler, som har remme om bryst, sæde og lår, bruges til at opfange faldende personer, til at sænke/løfte personer i brønd/silo eller til at sikre arbejdsstillingen, hvis selen har bælte. Faldsikringen skal fastgøres, så man hænger oprejst efter fald. Under arbejdet skal selen, og især lårstropperne, være tætsiddende. Bælter, med D-ringe i siden, bruges til hindring af fald og til sikring af arbejdsstillingen. De kan for eksempel bruges til maste- og stigearbejde eller til at begrænse, hvor langt man kan bevæge sig ud mod en kant. Til mastearbejde kan der også bruges en sele med bælte og D-ringe i siden. Bælter er livsfarlige, hvis de anvendes til at standse et fald.

D. REDNING

Før arbejde med faldsikringsudstyr påbegyndes er det vigtigt at udarbejde en nødredningsplan, hvis uheldet skulle være ude. Faldsikringsudstyret sikrer, at brugeren bliver fanget efter et fald, men der kan hurtigt opstå skader på en hængende person, og det skal en gennemarbejdet nødredningsplan forhindre. ICM bidrager gerne med udarbejdelsen af en nødredningsplan. Rednings- og evakueringsudstyr er beregnet til ophaling og/eller ned-sænkning af én eller to personer samtidigt. Udstyret kan fungere automatisk, så uerfarne personer kan koble sig på og under kontrollerede forhold blive sænket ned. Udstyret kan også kræve manuel betjening, hvilket normalt kræver grundig indlæring og hyppig træning, så panik ikke opstår, hvis uheldet er ude.

E. UNDERVISNING

Følgende fremgår af AT-vejledning D.5.5-3 1. juli 2007 (opdateret oktober 2016) om Faldsikring: "Inden faldsikringsudstyret tages i brug skal brugeren have modtaget instruktion i brug af udstyret og oplysning om faren ved ikke at bruge det. Brugeren skal desuden oplæres, og hvis det er nødvendigt trænes jævnlige i at bruge det". Det afhænger naturligvis af opgavens karakter og det valgte udstyr, men normalt er undervisning i korrekt brug et afgørende element i et korrekt faldsikringssystem. ICM har egne faldsikringsinstruktører, som underviser hold eller enkeltpersoner i korrekt brug af faldsikrings- og evakueringsudstyr. Undervisningen kan foregå hos virksomheden eller i vore lokaler. ICM har også samarbejde med eksterne undervisere, som kan uddanne medarbejdere til at arbejde i højden.



FALD SITUATIONER

PENDULSVING

Med mindre ankerpunktet er lige over arbejdsstedet, så skal man være opmærksom på, at man i tilfælde af fald vil svinge tilbage i retning mod ankerpunktet, præcis som et pendul. Før arbejdet planlægges skal man derfor tage højde for, om man er mere end 30 grader ude fra ankerpunktet og dermed har forøget risiko for at slå sig ved pendulsving.

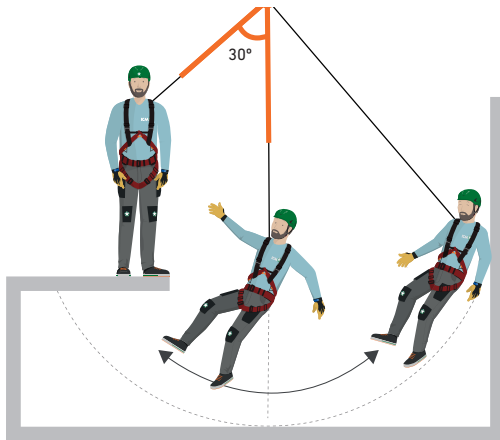

FALDFAKTOR 0

Ankerpunktet er over arbejdsstedet. Der kræves normalt op til 2,5 meters frihøjde under arbejdsstedet.

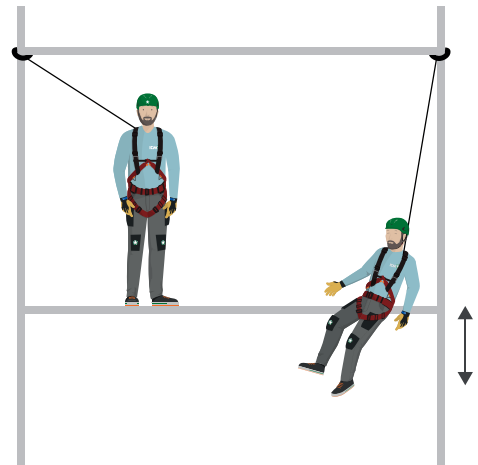

FALDFAKTOR 1

Ankerpunktet er ud for D-ringen i ryggen. Der kræves normalt op til 4,5 meters frihøjde under arbejdsstedet.

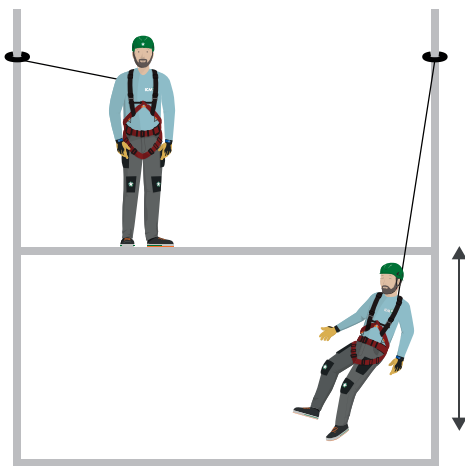

FALDFAKTOR 2

Ankerpunktet er i fodhøjde. Der kræves normalt op til 6,5 meters frihøjde under arbejdsstedet.

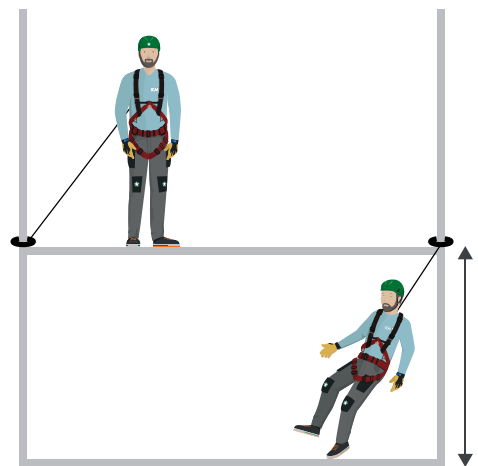

GODKENDELSER

ICM leverer faldsikringsudstyr til virksomheder, der arbejder over hele verden. Derfor skal produkterne leve op til kravene i de geografiske områder, hvor de skal anvendes. Alle produkter er CE godkendte i henhold til relevant EN standard. I vores katalog finder man forkortelser, som angiver, hvor produktet må anvendes.

EN STANDARDER

GODKENDELSER	
EN 341	Nedfiringssystemer
EN 353-1	Glidesystemer med en ikke-elastisk ankerline
EN 353-2	Glidesystemer med en fleksibel ankerline
EN 354	Liner
EN 355	Energiabsorbere
EN 358	Støttebælter og støtteliner
EN 360	Automatiske fangindretninger
EN 361	Seler
EN 362	Forbindelsesled
EN 363	Faldsikringsystemer
EN 364	Prøvningsmetoder
EN 365	Generelle krav til brugsanvisninger, vedligeholdelse, periodisk eftersyn, reparation, mærkning og pakning
EN 795	Forankringsudstyr
EN 813	Bælte med siddegjorde
EN 1496	Løfteanordninger
EN 1497	Redningssele
EN 1498	Redningsløkker
EN 12841	Rope Access udstyr

INTERNATIONALE FORKORTELSER	
EN	Godkendt i henhold til europæisk standard til brug i EU
ANSI	Godkendt til brug i USA
NFPA	Godkendt til brug af brandfolk i USA
CSA	Godkendt til brug i Canada
AS/NZS	Godkendt til brug i Australien og New Zealand
EAC	Godkendt til brug i nogle østeuropæiske lande



ANVENDELSE UDDYBET

SKARPE KANTER

Fald over skarpe kanter har altid været et problem, fordi alle ved, at et fald over en kant er en realistisk risiko for brugerne. En arbejdsgruppe inden for CEN har nu udarbejdet en metode, hvor man kan teste udstyr for fald over skarpe kanter. Der kommer løbende opdateringer til testmetoden, men de to illustrationer herunder viser kort hvordan testen udføres.

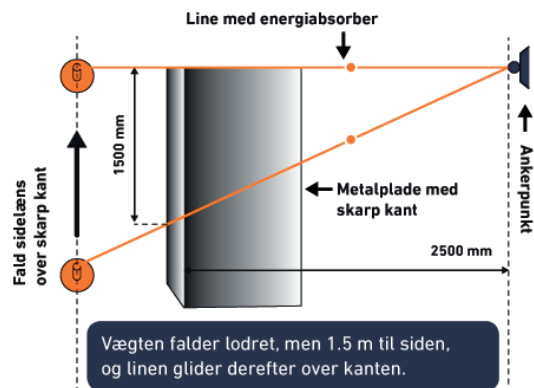
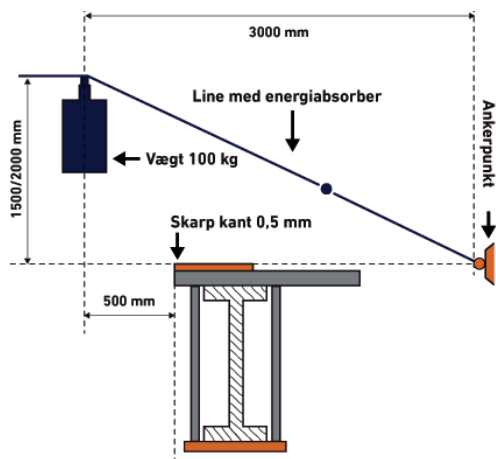

ICM SAFETY SERVICE

Faldsikringsudstyr skal, som beskrevet i EN 365 og AT-vejledningen, mindst én gang hver 12. måned gennemgå et lovpligtigt eftersyn hos en autoriseret eller kompetent person. Herudover skal alt udstyr, der har været udsat for maksimal belastning, eller er i tvivlsom stand, enten kasseres eller efterses, da det ikke mere skønnes at yde betryggende sikkerhed. Vores mangeårige erfaring har vist os vigtigheden af, at udstyret gennemgår det lovpligtige eftersyn.

Med en SAFETY SERVICE løsning inden for faldsikring får du eftersyn og afprøvning af for eksempel faldblokke, seler, støttebælter, stropper, livliner og glideliner samt 3-ben. Udstyr registreres i form af et journalkort, der følger produktet samt i vores servicedatabase, så du automatisk bliver indkaldt igen efter 12 måneder. Datoen fremgår også på et mærkat.

Vores servicevogne tilbyder desuden eftersyn af stiger samt fastmonterede skinne- og wirefaldsikringssystemer. Vi efterser systemet, forankringspunkter og stolper. Vi anbefaler, at man tegner en serviceaftale på faste systemer. Har du spørgsmål omkring din faldsikring, er du meget velkommen til at kontakte os på (+45) 70 606 606.

VÆRKTØJSSIKRING

Vi har et stort udvalg af produkter til værktøjssikring.



2-P STATISK SELE

Faldsikringssele i god kvalitet til attraktiv pris. D-ring i ryg med forlængerstrope til faldsikring. To løkker på brystet til faldsikring. Justerbare lårstropper med click-spænder og sædestøtte. Spænder af galvaniseret stål og aluminium. To plastringe ved skulderstropper, hvor liner kan hænge, når de ikke er i brug. Kan kombineres med løs BlueStar vest. EN 361.



Varenr	Beskrivelse	Variant	Pakn	Krt	Enhed	★
6801086	BlueStar 2-P sele m/click statisk	M-XL	1	5	Styk	A
6801087	BlueStar 2-P sele m/click statisk	XXL	1	5	Styk	A

2-P STATISK SELE M/VEST

2-P statisk sele med click-spænder og vest i sort eller gul Hi-Viz. Sele og vest er i god kvalitet til attraktiv pris. EN 361.



Varenr	Beskrivelse	Variant	Pakn	Krt	Enhed	★
6801213	BlueStar 2-P sele m/click statisk m/vest, Hi-Viz	M/XL	1	5	Styk	A
6801215	BlueStar 2-P sele m/click statisk m/vest, Hi-Viz	2XL	1	5	Styk	A
6801214	BlueStar 2-P sele m/click statisk m/vest, sort	M/XL	1	5	Styk	A
6801216	BlueStar 2-P sele m/click statisk m/vest, sort	2XL	1	5	Styk	A

2-P ELASTISK SELE

Faldsikringssele i god kvalitet til attraktiv pris. D-ring i ryg med forlængerstrope til faldsikring. To løkker på brystet til faldsikring. Justerbare lårstropper med click-spænder og sædestøtte. Elastiske skulderstropper for bedre komfort. Spænder af galvaniseret stål og aluminium. To plastringe ved skulderstropper, hvor liner kan hænge, når de ikke er i brug. Kan kombineres med løs BlueStar vest. EN 361.



Varenr	Beskrivelse	Variant	Pakn	Krt	Enhed	★
6801105	BlueStar 2-P sele m/click elastisk	M/XL	1	5	Styk	A
6801099	BlueStar 2-P sele m/click elastisk	2XL	1	5	Styk	A

2-P ELASTISK SELE M/VEST

2-P elastisk sele med click-spænder og vest i sort eller gul Hi-Viz. Sele og vest er i god kvalitet til attraktiv pris. EN 361.



Varenr	Beskrivelse	Variant	Pakn	Krt	Enhed	★
6801205	BlueStar 2-P sele m/click elastisk m/vest, Hi-Viz	M/XL	1	5	Styk	A
6801207	BlueStar 2-P sele m/click elastisk m/vest, Hi-Viz	2XL	1	5	Styk	A
6801206	BlueStar 2-P sele m/click elastisk m/vest, sort	M/XL	1	5	Styk	A
6801208	BlueStar 2-P sele m/click elastisk m/vest, sort	2XL	1	5	Styk	A

2-P FIRE SELE

Faldsikringssele i god kvalitet til attraktiv pris. Er ekstra modstandsdygtig over for varme. Lavet af aramid-polyester webbing. En god sele til f.eks. brandmænd og svejsere. D-ring i ryg med forlængerstrope til faldsikring. To løkker på brystet til faldsikring. Justerbare lårstropper og sædestøtte. Spænder af galvaniseret stål. Kan kombineres med løs BlueStar vest. EN 361.



Varenr	Beskrivelse	Variant	Pakn	Krt	Enhed	★
6801109	BlueStar 2-P Fire sele	M/XL	1	5	Styk	A





LØS VEST T/BLUESTAR SELER HI-VIZ

Vest til BlueStar 2 og 4-P seler. Fås i sort eller gul Hi-Viz med reflekser.



Hi-Viz

Varenr	Beskrivelse	Variant	Pakn	Krt	Enhed	★
6801110	BlueStar vest t/2-4 punkt seler, Hi-Viz	Onesize	1	5	Styk	A



LØS VEST T/BLUESTAR SELER

Vest til BlueStar 2 og 4-P seler. Fås i sort eller gul Hi-Viz med reflekser.



Varenr	Beskrivelse	Variant	Pakn	Krt	Enhed	★
6801111	BlueStar vest t/seler, sort	Onesize	1	5	Styk	A



4-P ELASTISK SELE

4-punkts sele i god kvalitet til attraktiv pris! D-ring i ryg med forlængerstrop og to løkker på brystet til faldsikring. Elastiske skulderstropper; god komfort. Støttebælte med click-spænde samt to D-ringe i siden og værktøjskroge. Støttebæltet er bevægeligt, så man bedre kan finde den egnede arbejdsstilling. Vandrette lærstrop- per med ekstra sædestøtte samt click-spænder. Spænder af galvaniseret stål og aluminium. Har to plastringe ved skulderstropper hvor liner kan hænge, når de ikke er i brug. Kan kombineres med løs BlueStar vest. EN 361, EN 358.



Varenr	Beskrivelse	Variant	Pakn	Krt	Enhed	★
6801102	BlueStar 4-P sele m/click elastisk	M/XL	1	5	Styk	A
6801103	BlueStar 4-P sele m/click elastisk	2XL	1	5	Styk	A



4-P ELASTISK SELE M/VEST

4-P elastisk sele med click-spænder med sort eller gul Hi-Viz vest. Sele og vest er i god kvalitet til attraktiv pris. EN 361, EN 358.



Hi-Viz

Varenr	Beskrivelse	Variant	Pakn	Krt	Enhed	★
6801210	BlueStar 4-P sele m/click elastisk m/vest, sort	M/XL	1	5	Styk	A
6801212	BlueStar 4-P sele m/click elastisk m/vest, sort	2XL	1	5	Styk	A
6801209	BlueStar 4-P sele m/click elastisk m/vest, Hi-Viz	M/XL	1	5	Styk	A
6801211	BlueStar 4-P sele m/click elastisk m/vest, Hi-Viz	2XL	1	5	Styk	A



4-P SELE

Denne 4-P faldsikringssele er en god siddesele til prisen. Metalringe ved bryst og i ryggen til faldsikring. Nem justering, click-spænder og polstring ved ryg samt lærstrop- per. Selen kan anvendes som en helt almindelig sidde- og faldsikringssele, men den er også specielt godkendt sammen med IKAR 3-ben og spil. EN 361, EN 358 og EN 813.



Varenr	Beskrivelse	Variant	Pakn	Krt	Enhed	★
6801001	IKAR 4-P sele	Onesize	1	5	Styk	A

NEWTON EASYFIT CE & ANSI SELE

Newton Easyfit 2-punkt faldsikringssele er nem at tage på grundet Easyfit designet. Den integrerede vest sørger for, at selen holder formen. Indfæstningspunkter til faldsikring ved bryst og ryg. Click-spænderne ved bryst og lår gør den hurtig, at tage på og efterfølgende tilspænde. Selen laves i 3 størrelser. Max personvægt 140 kg. EN 361, ANSI.



Varenr	Beskrivelse	Variant	Pakn	Krt	Enhed	★
6800520	Petzl Newton Easyfit, CE & ANSI str 0	0	1	-	Styk	D
6800521	Petzl Newton Easyfit, CE & ANSI str 1	1	1	-	Styk	D
6800522	Petzl Newton Easyfit, CE & ANSI str 2	2	1	-	Styk	D

VOLT 5-P SELE

5-P faldsikringssele i rigtig god kvalitet. Volt faldsikringssele er en sele med god pasform, et bredt hoftebælte med 2 D-ringe og indfæstningspunkt til faldsikring ved bryst og ryg. Den integrerede vest gør det let at tage selen på click-spænder ved bælte og lår sikrer en nem og hurtig justering. Et indfæstningspunkt ved bæltet, bruges til vertikale skinnedsystemer. Selen laves i 3 størrelser. Max personvægt: 140 kg. EN 361, EN 358, EAC certificeret.



Varenr	Beskrivelse	Variant	Pakn	Krt	Enhed	★
6800506	Petzl Volt 5-P sele, str 0	0	1	-	Styk	D
6800507	Petzl Volt 5-P sele, str 1	1	1	-	Styk	D
6800508	Petzl Volt 5-P sele, str 2	2	1	-	Styk	D

VOLT WIND SELE

5-P faldsikringssele i rigtig god kvalitet. Volt faldsikringssele er en sele med god pasform, et bredt hoftebælte med 2 D-ringe, ekstra puder bag på bæltet for større komfort når man f.eks. klatrer op langs et mølletårn og indfæstningspunkt til faldsikring ved bryst og ryg. Den integrerede vest gør det let at tage selen på. Click-spænder ved bælte og lår sikrer en nem og hurtig justering. Et indfæstningspunkt ved bæltet, bruges til vertikale skinnedsystemer. Selen laves i 3 størrelser. Max personvægt: 140 kg. EN 361, EN 358, EAC.



Varenr	Beskrivelse	Variant	Pakn	Krt	Enhed	★
6800500	Petzl Volt Wind sele, str 0	0	1	-	Styk	D
6800501	Petzl Volt Wind sele, str 1	1	1	-	Styk	D
6800502	Petzl Volt Wind sele, str 2	2	1	-	Styk	D

VOLT WIND LT, CE & ANSI SELE

4-P faldsikringssele i rigtig god kvalitet. Volt faldsikringssele er en sele med god pasform, et bredt hoftebælte med 2 D-ringe, ekstra puder bag på bæltet for større komfort når man f.eks. klatrer op langs et mølletårn og indfæstningspunkt til faldsikring ved bryst og ryg. Den integrerede vest gør det let at tage selen på. Click-spænder ved bælte og lår sikrer en nem og hurtig justering. Selen laves i 3 størrelser. Max personvægt: 140 kg. EN 361, EN 358, ANSI.



Varenr	Beskrivelse	Variant	Pakn	Krt	Enhed	★
6800517	Petzl Volt Wind LT, CE & ANSI sele, str 0	0	1	-	Styk	D
6800518	Petzl Volt Wind LT, CE & ANSI sele, str 1	1	1	-	Styk	D
6800519	Petzl Volt Wind LT, CE & ANSI sele, str 2	2	1	-	Styk	D

ASTRO BOD FAST SELE

Komfortabel sele til rope access med integreret Croll rebklemme. Den X-formede konstruktion på ryggen forhindrer unødigt præs på overkroppen hvis man skal hænge længe i selen. Der er monteret flere loops til værktøj og mulighed for, at montere mindre tasker til f.eks. værktøj. Selen har en unik konstruktion der tillader brugeren, at hænge i ryggøjet på selen i længere tid efter et fald. Den har indbygget faldindikator. Selen laves i flere størrelser. Max personvægt 140 kg. EN 361, EN 358, EN 813, EN 12841 type B, ANSI, CSA.



Varenr	Beskrivelse	Pakn	Krt	Enhed	★
6800523	Petzl Astro Bod Fast sele, international, str 0	1	-	Styk	D
6800524	Petzl Astro Bod Fast sele, international, str 1	1	-	Styk	D
6800525	Petzl Astro Bod Fast sele, international, str 2	1	-	Styk	D





ARG 110 ERGOTECH SELE



Ergotech Twin Plus Click specialesele af elastisk webbing, der tilpasser sig kroppens bevægelser og yder høj komfort. D-ring i ryg og to løkker på bryst til faldsikring. Selen har ikke bælte, men i stedet D-ringe ved hofterne. Click-spænder – nem at tage af og på. Til standsning og hindring af fald samt kortvarigt arbejde i siddestilling. EN 361, EN 358.

Varenr	Beskrivelse	Variant	Pakn	Krt	Enhed	★
6801128	Skylotec ARG 110 Ergotech sele TP-Click	Onesize	1	5	Styk	A



CS4 SPECIALESELE



Kvalitetssele med mange gode funktioner og høj komfort. Click-spænder i aluminium. Den brede rygpude gør selen behagelig at have på. D-ring til faldsikring i ryggen samt i siderne til støtteliner. EN 358:1999, EN 361:2002, EN 813.

Varenr	Beskrivelse	Variant	Pakn	Krt	Enhed	★
6801050	Skylotec CS4 specialesele	Onesize	1	5	Styk	A



IGNITE ION, 2-P SELE



God 2-P sele fra Skylotec med padding ved skuldre og lårstropper. Click-spænder, nem justering og forholdsvis lav vægt. D-ring i ryggen til faldsikring og ved brystet er der 2 webbingringe der udgør selve A-punktet. EN 361.

Varenr	Beskrivelse	Variant	Pakn	Krt	Enhed	★
6800900	Skylotec Ignite Ion, 2-P sele, XS/M	XS/M	1	5	Styk	A
6800901	Skylotec Ignite Ion, 2-P sele, M/XXL	M/XXL	1	5	Styk	A
6800902	Skylotec Ignite Ion, 2-P sele, XXL/5XL	XXL/5XL	1	5	Styk	A



IGNITE TRION 4-P SELE



God 4-P sele fra Skylotec med padding ved skuldre og lårstropper. Click-spænder, nem justering og forholdsvis lav vægt. D-ring i ryggen til faldsikring og ved brystet er der en ring i aluminium der udgør selve A-punktet. Bæltet har polstring og en D-ring i hver side. Selen sikres over brystet med et click-spænde. EN 361.

Varenr	Beskrivelse	Variant	Pakn	Krt	Enhed	★
6800903	Skylotec Ignite Trion, 4-P sele, XS/M	XS/M	1	5	Styk	A
6800904	Skylotec Ignite Trion, 4-P sele, M/XXL	M/XXL	1	5	Styk	A
6800905	Skylotec Ignite Trion, 4-P sele, XXL/5XL	XXL/5XL	1	5	Styk	A



IGNITE PROTON WIND SELE



Videreudviklingen af den populære ARG 51 WIND sele. En professionel sele til vindmølleindustrien. AIRPAD polstringen i hoften sørger for uovertruffen komfort. Med D-ringe og sløjfer til værktøj. Farvekodede ringe til faldsikring i bryst og ryg. Click-spænder i rustfrit stål, anatomisk polstring ved skuldre og lår. EN 358, EN 361, ANSI.

Varenr	Beskrivelse	Variant	Pakn	Krt	Enhed	★
6801192	Skylotec Ignite Proton Wind sele, XS/M	XS/M	1	5	Styk	A
6801193	Skylotec Ignite Proton Wind sele, M/XXL	M/XXL	1	5	Styk	A
6801194	Skylotec IGNITE Proton Wind sele, XXL/5XL	XXL/5XL	1	5	Styk	A

MULTI PURPOSE SELE M/SELVLYSENDE D-RINGE

En 4-P sele i rigtig god kvalitet uden bælte, men med støttefunktion. Selen er let, elastisk og med mange indstillingsmuligheder for bedre komfort. Alle spænder er nemme at justere og der er click-spænder i rustfrit stål på lårstropperne og ved brystet. Coatede D-ringe ved hoften til støttestropper. D-ringe på brystet og i ryggen er selvlysende i mørke. Lårstropperne sidder horisontalt på lårene, hvilket giver en rigtig god siddekomfort. Kort sagt en sele med mange gode detaljer, lavet til det hårde offshore miljø. EN 361, EN 358, EN 813.



Varenr	Beskrivelse	Variant	Pakn	Krt	Enhed	★
6801140	Cresto Multi Purpose sele m/selvlysende D-ringe, S/M	S/M	1	5	Styk	A
6801141	Cresto Multi Purpose sele m/selvlysende D-ringe, L/XL	L/XL	1	5	Styk	A
6801142	Cresto Multi Purpose sele m/selvlysende D-ringe, XXL	XXL Long	1	5	Styk	A
6801143	Cresto Multi Purpose sele m/selvlysende D-ringe, S/M long	S/M Long	1	5	Styk	A

FUSION ACTIVE WIND SELE

En rigtig god 4-P sele til f.eks vindindustrien med lav vægt og mange indstillingsmuligheder på forsiden og bagsiden. Ekstra padding på lårstropperne for at opnå en god komfort. Bælte med D-ringe kan justeres i højden. D-ringene er coatede og spænderne er lavet i aluminium så de bedre kan modstå et hårdt miljø, f. eks. offshore. EN 361, EN 358.



Varenr	Beskrivelse	Variant	Pakn	Krt	Enhed	★
6801162	Cresto Fusion Active Wind sele, S/M	S/M	1	5	Styk	A
6801163	Cresto Fusion Active Wind sele, L/XL	L/XL	1	5	Styk	A

DELTA 2-P SELE

En sele med mange gode egenskaber. D-ring på bryst til faldsikring. Fjedrende, opadstående D-ring på ryg samt stor støttetrekant, så selen bedre holder sin facon. Skulderstroppe med justerbart gun-spænde. Sortlakerede click-spænder for nemmere brug. Webbingen er bevægelig ved hoften og følger kroppens bevægelser, hvilket øger komforten. To holdere til karabinhager fra liner når disse ikke er i brug. EN 361.



Varenr	Beskrivelse	Variant	Pakn	Krt	Enhed	★
6801160	3M Delta 2-P sele, onesize	Onesize	1	5	Styk	A

EXOFIT NEX 2-P SELE

En faldsikringssele i meget høj kvalitet. Hurtige Revolver-spænder ved bryst for oprulning af webbing ved tilpasning af selen. Duo-Lok click-spænder med knap for nem regulering af webbing. Webbing og polstring af højeste kvalitet. Opadstående alu D-ring i ryg og alu D-ring på bryst til faldsikring. Polstrede skulder- og lårstropper; høj komfort og ekstra god sædestøtte. Flere størrelser for optimal tilpasning. Inkl. trauma stropper. EN 361, ANSI.



Varenr	Beskrivelse	Variant	Pakn	Krt	Enhed	★
6801144	3M Exofit NEX 2-punkt sele	S-XL	1	5	Styk	A

DELTA 4-PUNKT SELE

En sele med mange gode egenskaber. D-ring på bryst til faldsikring og fjedret, opadstående D-ring på ryg samt stor støttetrekant, så selen bedre holder sin facon. Skulderstroppe med justerbart gun-spænde. Webbing er bevægelig ved hoften og følger bedre kroppens bevægelser; øger komforten. To holdere for kroge fra liner når de ikke er i brug. Robust webbing med indsyet I-Safe rfid. 4-Punkt sele med bredt polstret støttébælte med D-ringe i siden og click-spænde. EN 361, EN 358.



Varenr	Beskrivelse	Variant	Pakn	Krt	Enhed	★
6801165	3M Delta 4-punkt sele, onesize	Onesize	1	5	Styk	A





EXOFIT NEX 4-PUNKT SELE

En sele i meget høj kvalitet. Hurtige Revolver-spænder ved bryst for oplulning af webbing ved tilpasning af selen. Duo-Lok click-spænder med knap for nem regulering af webbing. Webbing og polstring af højeste kvalitet. Opadstående alu D-ring i ryg og alu. D-ring på bryst til faldsikring. Polstrede skulder- og lårstroppe giver høj komfort og ekstra god sædestøtte. Flere størrelser for optimal tilpasning. Leveres inkl. trauma stropper. 4-Punkt selen har kraftigt støttebælte med Duo-Lok Click-spænde og slidstærk plast udvendigt samt alu D-ringe i siden og værktøjskroge. EN 361, EN 358, ANSI/OSHA.



Varenr	Beskrivelse	Variant	Pakn	Krt	Enhed	★
6801138	3M ExoFit NEX 4-punkt sele m/bælte	S-XL	1	5	Styk	A



TRAUMASTROP

Hængetraume kan være livstruende. Vær i bevægelse, brug fødderne for at opretholde blodcirkulation og arbejd aldrig alene. Brug fodløkke fx Trauma stropper for at komme i lodret stilling. Består af to dele, som nemt klikkes sammen. Stropperne kan genanvendes og i oprullet stand fylder de meget lidt.



Varenr	Beskrivelse	Pakn	Krt	Enhed	★
6801135	3M Traumastrop, 2 stk	1	5	Pakke	A



FORLÆNGERSTROP M/KARABIN

En 40 cm forlængerstrop med karabinhage i stål. Anvendes til at forlænge A-punktet bag på faldsikringssele så det er nemmere at montere sin faldsikring. Kan naturligvis også bruges til andre formål hvor der er brug for en kort strop. EN 354, EN 566, EN 362.



Varenr	Beskrivelse	Pakn	Krt	Enhed	★
6801089	BlueStar forlængerstrop m/karabin, 40 cm	1	5	Styk	A



REDNINGSTREKANT

En redningssele der er meget nem at anvende. Der er flere indstillingsmuligheder, så den passer til større børn og voksne. Må ikke anvendes som faldsikringssele. EN 1498 B.



Varenr	Beskrivelse	Variant	Pakn	Krt	Enhed	★
6801045	BlueStar redningstrekant	Onesize	1	5	Styk	A



MILAN REDNINGSSLYNGE

En let redningssslynge der fastgøres om benene, under armene og strammes til i brystet. Må ikke anvendes som faldsikringssele. EN 1498 kl. B.



Varenr	Beskrivelse	Variant	Pakn	Krt	Enhed	★
6801046	Skylootec Milan redningssslynge	Onesize	1	-	Styk	D

LANYARD PARKING LOOP

Anvendes til for eksempel maxikarabinerne på falddæmpere når de ikke er i brug.
Kan nemt eftermonteres på alle seler.



Varenr	Beskrivelse	Pakn	Krt	Enhed	★
6801198	Cresto Lanyard parking loop	1	-	Styk	D

WEBBING KEEPER

Kan monteres på for eksempel lårstropperne så de ikke bliver løse, når der arbejdes.
Bruges også til at holde den løse ende af stroppen fast til selen.



Varenr	Beskrivelse	Pakn	Krt	Enhed	★
6801197	Cresto Webbing Keeper	1	-	Styk	D

HÆNGETRAUMA

Hængetrauma også kaldes orthostatisk chok kommer som følge af, at blodet hober sig op i benenes vener på en person, der hænger i en faldsikringssele. Dette begrænser blodtilførslen til hjernen, hvilket kan føre til, at man mister bevidstheden og påfører sig alvorlige skader.





STØTTEBÆLTE

Onesize støttebælte med to D-ringe i siden og polstret rygstøtte. Værktøjskroge og nemt click-spænde. Højden på bæltet er 11 cm. Findes uden line, med 1,3 meter line eller med 0,6 meter line. Et godt støttebælte til brandfolk. EN 358.



Varenr	Beskrivelse	Variant	Pakn	Krt	Enhed	★
6802006	BlueStar Støttebælte m/2 D-ringe	M/XL	1	5	Styk	A

STØTTEBÆLTE M/LINE

Samme bælte som 6802006 men med en fast line med karabinhage i to længder. EN 358.



Varenr	Beskrivelse	Pakn	Krt	Enhed	★
6802004	BlueStar Støttebælte m/0,6 m web line	1	5	Styk	A
6802002	BlueStar Støttebælte m/1,3 m web line	1	5	Styk	A

STØTTEBÆLTE LIFTSÆT 2 PERSONER

Indeholder det udstyr, som anbefales til brug i lift for 2 personer. Til hver person findes støttebælte med 1,3 meter line og karabinhage. Leveres i pose med bukkeluk, der kan bindes fast til kurven. Er kun til hindring af fald. EN 358.



Varenr	Beskrivelse	Pakn	Krt	Enhed	★
6803809	BlueStar Liftsæt 2 personer m/1,3 m line	1	5	Styk	A

STØTTEBÆLTE S-522

Støttebælte af høj kvalitet med to D-ringe i siden, polstret rygstøtte, glidespænde og værktøjskroge. Livvidde: M = 120 cm, L = 130 cm. Højde på bæltet er 19 cm. Kun til hindring af fald. Et godt støttebælte til brandfolk der ønsker en ekstra god kvalitet. EN 358.



Varenr	Beskrivelse	Variant	Pakn	Krt	Enhed	★
6802012	Honeywell Støttebælte Swelock S-522	M	1	5	Styk	A
6802010	Honeywell Støttebælte Swelock S-522	L	1	5	Styk	A

STØTTELINER

1 meter line af 12 mm kernemantelreb. Maxikarabinhage af stål med 55 mm åbning samt O-ring af stål med twist-lock og 22 mm åbning. Begge karabiner har lås med 16 kN brudstyrke. EN 354, ANSI, CSA.



Varenr	Beskrivelse	Pakn	Krt	Enhed	★
6802050	Honeywell Støtteline 1 m, m/karabin + maxi, CE/ANSI	1	5	Styk	A

STØTTESTROP M/REBKLEMME

2 meter line af 16 mm kernmantelreb med reb-klemme, så længden nemt justeres. Fastgøres til D-ringene på et støttebælte til sikring af arbejdsstillingen. Har stålkarabinhager; én twistlock med 22 mm åbning og én maxikarabinhage med 52 mm åbning. EN 358, ANSI og CSA.



Varenr	Beskrivelse	Pakn	Krt	Enhed	★
6802116	Honeywell Støttestrop 2 m, rebklemme + maxi CE/ANSI	1	5	Styk	A



STØTTESTROP

Manuelt justerbar støttestrop af kernmantelreb. Fastgøres til D-ringene på et støttebælte. Er monteret med 1 dobbeltlåsende karabinhage og 1 maxikarabinhage med 55 mm åbning. EN 358.



Varenr	Beskrivelse	Pakn	Krt	Enhed	★
6802106	BlueStar Støttestrop 2 m regulerbar m/Maxi	1	5	Styk	A



STØTTESTROP ERGOG RIP

Justerbar støttestrop af kernmantelreb med Ergogrip reblemme, hvormed stropens længde nemt tilpasses under brug. Har 1 dobbeltlåsende karabinhage med 20 mm åbning og 1 maxikarabinhage med 55 mm åbning. Fastgøres til D-ringene på et støttebælte. EN 358.



Varenr	Beskrivelse	Pakn	Krt	Enhed	★
6802120	BlueStar Støttestrop 1,5 m, Ergogrip m/maxi	1	5	Styk	A
6802118	BlueStar Støttestrop 2 m, Ergogrip m/maxi	1	5	Styk	A



STØTTESTROP FIRE

En god støttestrop til brandfolk og svejsere, som kan have behov for udstyr der tåler lidt mere varme end de almindelige faldsikringsprodukter. EN 358.



Varenr	Beskrivelse	Pakn	Krt	Enhed	★
6802125	BlueStar Støttestrop 2 m Fire	1	5	Styk	A



STØTTESTROP ERGOG RIP

ErgoGrip støttestrop er beregnet til at sikre arbejdsstillingen i højden. Den er ikke beregnet til standsning af fald. Støttestroppen yder god ergonomisk kontrol og anvendes i D-ringene i siden af faldsikringssele eller bæltet. Karabinen er fremstillet af stål og krogerne af aluminium. Vægt: 1,21 kg. Længde: 1,8 m. EN 358, EN 353-2, ANSI og CSA.



Varenr	Beskrivelse	Pakn	Krt	Enhed	★
6802115	Skylotec Ergogrip støttestrop 1,8 m	1	5	Styk	A





STØTTESTROP ERGOGRIP SK16



2 m støttestrop til sikring af arbejdsstillingen. 16 mm kernemantelreb og letjusterbart Ergogrip glidespænde sikrer høj komfort og hurtig justering. Har karabinhage med 21 mm åbning. EN 358.

Varenr	Beskrivelse	Pakn	Krt	Enhed	★
6802132	Skylootec Ergogrip støttestrop SK16 2 m	1	5	Styk	A



STØTTESTROP ERGOGRIP SK12



En støttestrop i god kvalitet på 2 meter. Ergogrip regulering og en maxikarabin i aluminium for enden med en 60 mm åbning. EN 358.

Varenr	Beskrivelse	Pakn	Krt	Enhed	★
6802134	Skylootec Ergogrip støttestrop SK12, 2 m	1	5	Styk	A



STØTTESTROP GRILLON



Grillon støttestroppen er nem at justere, og der kan anvendes 1 eller 2 stropper, alt efter det arbejde, der skal udføres. Grillon støttestropper leveres uden karabinhager, og brugeren har derfor selv muligheden for at vælge de karabinhager, der passer bedst. Der skal altid anvendes EN 362 godkendte karabinhager. EN 358, AEC.

Varenr	Beskrivelse	Pakn	Krt	Enhed	★
6803283	Petzl Grillon støttestrop, 2 m	1	-	Styk	D
6803284	Petzl Grillon støttestrop, 3 m	1	-	Styk	D
6802140	Petzl Grillon støttestrop, 5 m	1	-	Styk	D



STØTTESTROP GRILLON GLOBAL



Grillon støttestroppen er nem at justere og der kan anvendes 1 eller 2 stropper alt efter det arbejde, der skal udføres. Støttestroppen laves i 2 længder. Denne Grillon støttestrop, der har flere internationale godkendelser, leveres med en stor maxikarabin i stål. EN 358, EN 12841 type C, AEC, ANSI, CSA certificeret.

Varenr	Beskrivelse	Pakn	Krt	Enhed	★
6820182	Petzl Grillon støttestrop, 3 m, global model	1	-	Styk	D



JANE LINE



Ikke-justerbar line af dynamisk reb. Line med øje i begge ender. Kan anvendes til mange forskellige formål for eksempel sammen med en fald dæmper og karabinhager. Laves i flere længder. EN 354, EAC certificeret.

Varenr	Beskrivelse	Pakn	Krt	Enhed	★
6803277	Petzl Jane line, 60 cm	1	-	Styk	D
6803278	Petzl Jane line, 100 cm	1	-	Styk	D

GIBBON STROP

Liner til for eksempel hindring af fald som kombineres med EN 362 karabinhager.
12 mm kernemantelreb med øjer. EN 354, EN 795 B.



Varenr	Beskrivelse	Pakn	Krt	Enhed	★
6802055	Edelrid Gibbon strop Ø12, 40 cm	1	-	Styk	D
6802057	Edelrid Gibbon strop Ø12, 60 cm	1	-	Styk	D
6802059	Edelrid Gibbon strop Ø12, 80 cm	1	-	Styk	D

RISIKO FOR SKADER

Det er forbundet med stor fare for skader i ryggen, hvis du anvender et støttebælte og en støttestrop til at opfange et fald. Bælter og statiske liner bruges KUN til sikring af arbejdsstilling og hindring af fald.



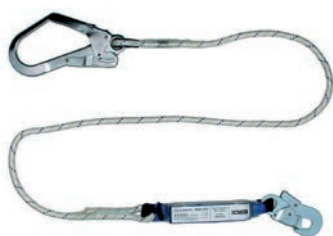

FALDDÆMPER

2 meter falddæmperline af 12 mm kernmantelreb, energiabsorber og karabinhager. Vær meget opmærksom på frihøjden ved brug af falddæmper. Til standsning af fald. Har stålkarabinhager: 1 lille dobbeltlåsende og 1 maxikarabinhage med 55 mm åbning. EN 355.



Varenr	Beskrivelse	Pakn	Krt	Enhed	★
6802570	BlueStar falddæmper m/maxi, 2 m	1	5	Styk	A

FALDDÆMPER FIRE

En god falddæmper til brandfolk og svejsere, som kan have behov for udstyr, der tåler lidt mere varme end de almindelige faldsikringsprodukter. Vær meget opmærksom på frihøjden ved brug af falddæmper. EN 355.



Varenr	Beskrivelse	Pakn	Krt	Enhed	★
6802577	BlueStar falddæmper enkelt, flammehæmmende, 2 m m/maxi	1	5	Styk	A

FALDDÆMPER

Prisattraktiv falddæmperline! I ubelastet tilstand er linen elastisk, hvilket reducerer længden med 25%, så man ikke snubler i linen. Absorberline og elastik er indkapslet i en strømpe. Forankring over brugerhøjde. Karabinhage har 18 mm åbning og maxikarabinhagen har 60 mm åbning. Personvægt op til 140 kg. Findes også med dobbeltline til klatring. EN 355.



Varenr	Beskrivelse	Pakn	Krt	Enhed	★
6802581	BlueStar falddæmper elastisk, 1,5 m m/maxi	1	5	Styk	A
6802582	BlueStar falddæmper elastisk, 2 m m/maxi	1	5	Styk	A

DOBBELT FALDDÆMPER

1,2 m falddæmper med liner af polyesterbånd. Ved skiftevis at flytte én af linerne kan man sikkert bevæge sig i højden og altid være forankret. Vær meget opmærksom på frihøjden ved brug af falddæmper. Maxikarabinhager i aluminium og åbning på 60 mm. EN 355.



Varenr	Beskrivelse	Pakn	Krt	Enhed	★
6802580	BlueStar dobbelt falddæmper, 1,2 m m/maxi	1	5	Styk	A

FALDDÆMPER DOBBELT

Prisattraktiv dobbelt falddæmperline! I ubelastet tilstand er linen elastisk, hvilket reducerer længden med 25%, så man ikke snubler i linen. Absorberline og elastik er indkapslet i en kappe. Forankring over brugerhøjde. Karabinhage har 18 mm åbning, maxikarabinhagerene har 60 mm åbning. Personvægt op til 140 kg. EN 355.



Varenr	Beskrivelse	Pakn	Krt	Enhed	★
6802583	BlueStar dobbelt falddæmper elastisk, 2 m m/maxi	1	5	Styk	A
6802584	BlueStar dobbelt falddæmper elastisk, 1,5 m m/maxi	1	5	Styk	A

ABSORBICA FALDDÆMPER

Absorbica er en lille kompakt falddæmper på 17 cm der skal kombineres med fx. Jane strop og karabinhager. På den måde får man en komplet falddæmper. Må ikke laves længere end 2 meter inklusiv karabinhager. Selve dæmperen er beskyttet i en lille pose, men det er stadig muligt at foretage et visuelt eftersyn. Max personvægt 130 kg. EN 355, EAC certificeret.



Varenr	Beskrivelse	Pakn	Krt	Enhed	★
6820090	Petzl Absorbica falddæmper	1	-	Styk	D
6803277	Petzl Jane line, 60 cm	1	-	Styk	D
6803278	Petzl Jane line, 100 cm	1	-	Styk	D

JANE LINE

Ikke-justerbar line af dynamisk reb. Line med øje i begge ender. Kan anvendes til mange forskellige formål for eksempel sammen med en falddæmper og karabinhager. Laves i flere længder. EN 354, EAC certificeret.



Varenr	Beskrivelse	Pakn	Krt	Enhed	★
6803277	Petzl Jane line, 60 cm	1	-	Styk	D
6803278	Petzl Jane line, 100 cm	1	-	Styk	D

ABSORBICA-I FALDDÆMPER

Falddæmper med reb. Denne enkelte falddæmper med reb leveres uden karabinhager. På den måde kan man selv vælge, om de skal være store eller små. Denne falddæmper er inklusiv karabinhager. Det anbefales at anvende almindelige karabinhager og maxikarabinhager fra Petzl. Maks personvægt: 130 kg. EN 355, EAC.



Varenr	Beskrivelse	Pakn	Krt	Enhed	★
6820092	Petzl Absorbica-I falddæmper, 80 cm enkelt m/reb, u/karabiner	1	-	Styk	D
6820093	Petzl Absorbica-I falddæmper 150 cm enkelt m/reb, u/karabiner	1	-	Styk	D

ABSORBICA-Y FALDDÆMPER

Dobbelt falddæmper med reb. Den leveres med 2 stk. MGO 60 maxikarabiner i alu. og en stålkarabin med TL ved dæmperen. Længden inkl. karabinhager er 115 cm. Denne model er en international version. Maks. personvægt 130 kg. EN 355, EN 354, ANSI.



Varenr	Beskrivelse	Pakn	Krt	Enhed	★
6820156	Petzl Absorbica-Y falddæmper 115 cm, global model	1	-	Styk	D

ABSORBICA-Y FALDDÆMPER

Dobbelt falddæmper med elastisk webbing. Den leveres med 2 stk. MGO 60 maxikarabiner i alu. og en stålkarabin med TL ved dæmperen. Længden inkl. karabinhager: 185 cm. Denne model er en international version. Max. personvægt: 130 kg. EN 355, EN 354, ANSI certificeret.

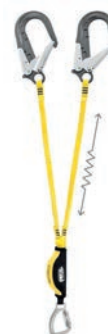

Varenr	Beskrivelse	Pakn	Krt	Enhed	★
6820157	Petzl Absorbica-Y falddæmper 180 cm global model	1	-	Styk	D





FALDDÆMPER ENKELT MAXIKROG

En god falddæmper med maxikarabin i aluminium og 60 mm åbning. Falddæmperen er 1,8 m når den elastiske line er trukket ud. Selve dæmperen er pakket ind så den er beskyttet mod slid og snavs, men alligevel nem at efterse. Kan klare en personvægt på 140 kg. EN 360.

Varenr	Beskrivelse	Pakn	Krt	Enhed	★
6802598	Skylotec falddæmper enkelt, maxikrog	1	5	Styk	A



FALDDÆMPER PRO FLEX Y

En dobbelt elastisk falddæmper i rigtig god kvalitet og med globale godkendelser. Vær meget opmærksom på frihøjden ved brug af falddæmper. 1,8 m lang, 1 karabinhage med 22 mm åbning og 2 maxikarabinhager i aluminium med 64 mm åbning. EN 355, EN 354, ANSI/ASSE, AS/NZS, CSA.

Varenr	Beskrivelse	Pakn	Krt	Enhed	★
6802552	Skylotec Skysafe Pro Flex Y falddæmper, 1,8 m	1	5	Styk	A



FALDDÆMPER MANYARD

I ubelastet tilstand er linen elastisk, hvilket reducerer længden med 25%, så man ikke snubler i linen. Absorberline og elastik indkapslet i Teflon-belagt kappe. Vær meget opmærksom på frihøjden ved brug af falddæmper. Falddæmperen fås i to længder med to stålkarabinhager, karabinhage med 18 mm åbning og maxikarabinhage med 64 mm åbning. EN 355.

Varenr	Beskrivelse	Pakn	Krt	Enhed	★
6802512	Honeywell Manyard falddæmper m/Maxi, 1,5 m	1	5	Styk	A
6802518	Honeywell Manyard falddæmper m/Maxi, 2 m	1	5	Styk	A



FALDDÆMPER MANYARD SHARP-EDGE

Som den normale Manyard men med sharp-edge kappe. Har maxikarabinhage med 64 mm åbning. Vær meget opmærksom på frihøjden ved brug af falddæmper. EN 355.



Varenr	Beskrivelse	Pakn	Krt	Enhed	★
6802551	Honeywell Manyard falddæmper sharp-edge, 2 m	1	5	Styk	A



FALDDÆMPER TWIN MANYARD

Som almindelig Manyard men har to liner, så man under klatring hele tiden er fastgjort med mindst den ene line. Vær meget opmærksom på frihøjden ved brug af falddæmper. Hver falddæmperline er 1,5 meter og har maxikarabinhager i alu med 64 mm åbning. Til fastgørelse på selen sidder en karabinhage med 18 mm åbning. EN 355.

Varenr	Beskrivelse	Pakn	Krt	Enhed	★
6802521	Honeywell Twin-Manyard falddæmper m/Maxi, 1,5 m	1	5	Styk	A

ANKERSTROP

En meget kraftig ankerstrop på 30 kN. Kan med fordel anvendes hvor der er ru og skarpe overflader, samt til horisontale ankerliner hvor belastningen ude i enderne er meget stor. Gummibelægning på bagsiden så stroppen ikke glider så let på emnet den er sat rundt om. EN 795.



Varenr	Beskrivelse	Pakn	Krt	Enhed	★
6803251	BlueStar ankerstrop 0,9 m, 30 kN	1	5	Styk	A
6803252	BlueStar ankerstrop 1,4 m, 30 kN	1	5	Styk	A
6803253	BlueStar ankerstrop 2 m, 30 kN	1	5	Styk	A

WIRESTROP

Galvaniseret wire med øje i begge ender og beskyttet af plastslange. Kan anvendes som ankerpunkt omkring større emner og kan med fordel anvendes hvor der er ru eller skarpe overflader. EN 795 B, EN 354.



Varenr	Beskrivelse	Pakn	Krt	Enhed	★
6803238	BlueStar wirestrop 1 m	1	5	Styk	A
6803239	BlueStar wirestrop 2 m	1	5	Styk	A

WIRESTROP M/PLAST

Galvaniseret wire med øjer og beskyttet med plastslange. Brudstyrke >15 kN. Til fastgørelse omkring større ankerpunkter. EN 795 B.



Varenr	Beskrivelse	Pakn	Krt	Enhed	★
6803235	3M wirestrop m/plast, 2 m	1	5	Styk	A

ANKERSLYNGE

En god ankerslynge med flere godkendelser. Fremstillet i polyester og egnet til fastgørelse omkring større ankerpunkter. Længde: 1,2 meter, brudstyrke >25 kN. EN 795 B, ANSI.



Varenr	Beskrivelse	Pakn	Krt	Enhed	★
6803250	Honeywell ankerslynge CE/ANSI, 1,2 m	1	5	Styk	A

ANKERSLYNGE M/ØJE

Sammensyet slynge der er fremstillet af polyester. Har forstærket øje til karabinhage. Længde: 0,6 m. Brudstyrke >15 kN. EN 795 B.



Varenr	Beskrivelse	Pakn	Krt	Enhed	★
6803247	Honeywell ankerslynge m/øje, 0,6 m	1	5	Styk	A



ANKERSTROP KRAFTIG

Rundsling ankerstrop fremstillet af polyester. Brudstyrke >70 kN. Til fastgørelse omkring større ankerpunkter. EN 795 B.



Varenr	Beskrivelse	Pakn	Krt	Enhed	★
6803241	Ankerstrop rundsling, 1 m	1	5	Styk	A
6803242	Ankerstrop rundsling, 2 m	1	5	Styk	A

ANKERSTROP CONNEXION FIXE

Ankerstrop med D-ring i begge ender, 150 cm, 22 kN. EN 795 B, NFPA.



Varenr	Beskrivelse	Pakn	Krt	Enhed	★
6820068	Petzl Connexion Fixe, 150 cm, 22 kN	1	-	Styk	D

ANKERSTROP CONNEXION VARIO

Denne strop kan justeres fra 80-130 cm og har en brudstyrke på 22 kN. Der er monteret metal D-ringe i hver ende. EN 795 B, NFPA.



Varenr	Beskrivelse	Pakn	Krt	Enhed	★
6820069	Petzl Connexion Vario ankerstrop, 80-130 cm, 22 kN	1	-	Styk	D

ANKERSTROP LOOP SEP SHARP-EDGE

En kraftig ankerstrop i god kvalitet, der er godkendt til brug over skarp kant. Brudstyrke 40 kN. EN 795 B, EN 354, EN 566, ANSI.



Varenr	Beskrivelse	Pakn	Krt	Enhed	★
6803261	Skylotec Loop Sep strop, 0,75 m, Sharp-Edge	1	5	Styk	A
6803262	Skylotec Loop Sep strop, 2 m, Sharp-Edge	1	5	Styk	A

ANKERSLYNGE

Letvægts ankerslynges der kan anvendes til mange opgaver. De har en brudstyrke på 26 kN og fylder meget lidt. EN 354, EN 566, EN 795 B.



Varenr	Beskrivelse	Pakn	Krt	Enhed	★
6820143	Skylotec Ankerslynge 0,4 m	1	5	Styk	A
6820144	Skylotec Ankerslynge 0,6 m	1	5	Styk	A
6820154	Skylotec Ankerslynge 1,2 m	1	5	Styk	A
6816024	Skylotec Ankerslynge 1,5 m	1	5	Styk	A

ANNEAU ANKERSLYNGE

Anneau ankerslynges laves i 4 længder og forskellige farver. Brudstyrke på 22 kN. EN 566, EN 795 B, EAC.



Varenr	Beskrivelse	Pakn	Krt	Enhed	★
6803273	Petzl Anneau sling, 60 cm, 22 kN, gul	1	-	Styk	D
6803274	Petzl Anneau sling, 80 cm, 22 kN, blå	1	-	Styk	D
6803275	Petzl Anneau sling, 120 cm, 22 kN, grøn	1	-	Styk	D
6803276	Petzl Anneau sling, 150 cm, 22 kN, rød	1	-	Styk	D

GRILLON ANKERLINE

Midlertidig horisontal ankerline. Med en Grillon horisontal ankerline kan man hurtigt etablere et ankerpunkt til brug over en længere afstand. Den selvlåsende enhed gør det nemt, at spænde linen op mellem 2 punkter. Karabinhager følger ikke med linen, men vi anbefaler 2 stk. Am`D triple-lock nr. 6820040. EN 795 B, EAC.



Varenr	Beskrivelse	Pakn	Krt	Enhed	★
6803286	Petzl Grillon horisontal ankerline, 10 m	1	-	Styk	D
6803287	Petzl Grillon horisontal ankerline, 15 m	1	-	Styk	D
6803288	Petzl Grillon horisontal ankerline, 20 m	1	-	Styk	D

FLYTBAR VANDRET ANKERLINE

Polyesterbånd til vandret montering, hvor ankerpunkter ellers ikke forefindes. Hurtig og nem at opsætte og flytte. Løkker med karabinhager i enderne fastgøres til solide ankerpunkter vha. ankerstropper f. eks 6803253 eller 6803241. Krav til hvert ankerpunkt: V/1 person: 24 kN, v/2 personer: 27 kN, v/3 personer: 29 kN. Ankerlinen strammes og fastlåses via håndtaget. Fastgørelse til ankerlinen sker via egnede faldsikringer f. eks. falddæmper eller faldblok. Fri bevægelse i hele linens længde. EN 795 C.



Varenr	Beskrivelse	Pakn	Krt	Enhed	★
6803200	BlueStar ankerline vandret 20 m/karabiner	1	5	Styk	A

ANKERPUNKT T/UNDER TAGPLADER

Ankerpunkt til montering under for eksempel tegl eller tagplader. Anvendes af blandt andet skorstensfejere eller andre der skal lave kortvarigt arbejde oppe på et skråt tag. EN 795 A.



Varenr	Beskrivelse	Pakn	Krt	Enhed	★
6803213	BlueStar ankerpunkt t/montering under tagplader	1	5	Styk	A

VÆGANKER

Et væganker i rustfrit stål for montage i betongvæg eller anden konstruktion der kan holde 12 kN. Bolt til fastgørelse er ikke inkluderet. EN 795 A.



Varenr	Beskrivelse	Pakn	Krt	Enhed	★
6803208	BlueStar ankerpunkt uden 12 mm bolt	1	5	Styk	A





VÆGANKER

Et væganker inklusiv 12 mm bolt for montage i betonavæg. Begge dele i rustfrit stål. Findes også uden bolt. EN 795 A.



Varenr	Beskrivelse	Pakn	Krt	Enhed	★
6803209	BlueStar ankerpunkt m/12 mm bolt	1	5	Styk	A



ANKERPUNKT SWIVEL STAR

Ankerpunkt til personligt faldsikringsudstyr. Opfylder EN 795:2012 Type A, CEN/TS 16415:2013, ANSI Z359.1-2007, AS/NZS 1891.4:2009, ISO 14567:1999, OSHA 1926.502 og EN 50308:2004. Syrefast stål AISI 316L. Gevind M16 x 18 til fastgørelse i fx. stål, kan modstå en belastning på 22,2 kN i alle retninger (for ANSI/OSHA dog 44,4 kN).



Varenr	Beskrivelse	Pakn	Krt	Enhed	★
6803565	BlueStar ankerpunkt Swivel Star M16	1	-	Styk	D



RØRANKER

Karabinhage/anker til forankring om solide rør eller andre konstruktioner. Fungerer som forbindelsesled for andet faldsikringsudstyr. Fremstillet af rustfrit stål og findes i 3 størrelser. EN 362.



Varenr	Beskrivelse	Pakn	Krt	Enhed	★
6803025	BlueStar røranker m/81 mm åbning	1	5	Styk	A
6803026	BlueStar røranker m/112 mm åbning	1	5	Styk	A
6803027	BlueStar røranker m/140 mm åbning	1	5	Styk	A

TRAVERSANKER

Lægges på indersiden af åbninger, f.eks. døre og taglemme. Justerbart til åbninger 300-1270 mm. Fremstillet af aluminium, har øje til forankring af faldsikring og leveres m/taske. Vægt 3,2 kg. EN 795 B.



Varenr	Beskrivelse	Pakn	Krt	Enhed	★
6803268	BlueStar Traversanker m/taske	1	5	Styk	A

SAFLOK FLYTBART BETONANKER

Ankerpunkt til massiv beton. Kræver et hul på Ø20 mm. Kan flyttes og genbruges såfremt det er uskadt. EN 795 B.



Varenr	Beskrivelse	Pakn	Krt	Enhed	★
6841210	3M Saflok flytbart betonanker	1	5	Styk	A

MOBILFIX ANKERPUNKT

Et genialt ankerpunkt til de steder hvor almindelige ankerpunkter vil skæmme lokalet. En terminal limes ind i væggen, og det eneste synlige er et lille dæksel. Selve ankerpunktet sættes let ind i terminalen og fjernes igen, når man er færdig med arbejdet. 3 personer kan anvende ankerpunktet på samme tid.
EN 795 A/B, CEN/TS 16415.



Varenr	Beskrivelse	Pakn	Krt	Enhed	★
6803233	Skylotec Mobilfix AP-018	1	5	Styk	A
6803232	Skylotec Mobilfix terminal AP-018-T	1	5	Styk	A

D-ANKER

Kraftigt ankerpunkt til montering i stålprofiler. Stor ring med plads til tre karabinhager. Godkendt for op til tre personer. Monteres med 16 mm bolt (ikke inkluderet). EN 795 A, CEN/TS 16415.



Varenr	Beskrivelse	Pakn	Krt	Enhed	★
6803217	Skylotec D-anker 3 personer	1	5	Styk	A

WOODFIX TRÆANKER

Ankerpunkt til montering i træspær o.lign. Kan anvendes som permanent eller midlertidigt ankerpunkt. Godkendt til 2 personer. Skruer til fastgørelse følger ikke med – se vejledning for valg af skruer (WÜRTH chipboard skruer 5 x 80 mm).
EN 795 A/B.



Varenr	Beskrivelse	Pakn	Krt	Enhed	★
6803215	Skylotec WoodFix træanker	1	5	Styk	A

TOGGLE LOK ANKERPUNKT

Ankerpunkt til indsætning i beton og metal. Kræver et hul på Ø20 mm. Kan flyttes og genbruges, såfremt det er intakt. EN 795 B.



Varenr	Beskrivelse	Pakn	Krt	Enhed	★
6803264	ISC TOGGLE LOK ankerpunkt	1	5	Styk	A

GIRDER GRIP ANKERPUNKT

Et ankerpunkt der hurtigt kan monteres i beton via et 20 mm hul. Betjenes let med én hånd og kan medbringes fra sted til sted. Er specielt egnet til huldæk. Betontykkelsen kan være op til 40 mm. EN 795 B.



Varenr	Beskrivelse	Pakn	Krt	Enhed	★
6803088	ISC Girder Grip, small	1	5	Styk	A





KARABINHAGE T/TELESKOPSTANG

En maxikarabinhage der sættes på teleskopstangen og monteres på en egnet konstruktion. Når arbejdet er færdigt kan maxikarabinhagen fjernes igen ved at trække i en snor, karabinhagen åbner sig og kan fjernes fra konstruktionen. Karabinhagen er godkendt efter EN 795 B.

Varenr	Beskrivelse	Pakn	Krt	Enhed	★
6803227	Skylotec Karabinhage t/teleskopstang, 60 mm	1	5	Styk	A



TELESKOPSTANG

Teleskopstang til montering af ankerpunkt i op til 8 m højde. En maxikarabinhage (ikke inkluderet) sættes på teleskopstangen og monteres på en egnet konstruktion. Teleskopstangen bliver hængende, så længe ankerpunktet benyttes. Når arbejdet er færdigt, kan maxikarabinhagen fjernes igen ved at trække i en snor på teleskopstangen, så karabinhagen åbner sig og kan fjernes fra konstruktionen. Karabinhagen er godkendt efter EN 795 B.

Varenr	Beskrivelse	Pakn	Krt	Enhed	★
6803226	Skylotec Teleskopstang u/krog 8 m	1	5	Styk	A



I-JERNS ANKER KLO

Flytbart ankerpunkt i galvaniseret stål. Monteres på I-jernsbjælker med en bredde på 75-210 mm. EN 795 B.

Varenr	Beskrivelse	Pakn	Krt	Enhed	★
6803214	BlueStar I-jerns anker klo	1	5	Styk	A

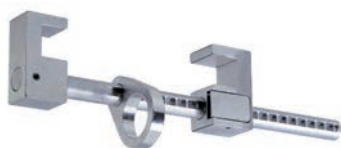

I-JERNS ANKER

Flytbart ankerpunkt i aluminium. Monteres på I-jernsbjælker med en bredde på 95-365 mm. Har D-ring til forankring af falddsikring. EN 795 B.

Varenr	Beskrivelse	Pakn	Krt	Enhed	★
6803219	BlueStar I-jerns anker, justerbart	1	5	Styk	A

MOBILT ANKER

Mobilt anker til flade tage eller lignende. Den samlede vægt er 374 kg og kan anvendes af 2 personer. Ankerpunktet består af 12 enheder på 25,5 kg og dertil kommer selve basen. Et glimrende alternativ til fastmonterede ankerpunkter, hvis der ikke regelmæssigt arbejdes på det pågældende sted. EN 795 E.



Varenr	Beskrivelse	Pakn	Krt	Enhed	★
6803266	BlueStar Mobilt anker 374 kg t/2 pers.	1	5	Styk	A

BIBO BLOK T/TAGMONTAGE

Ankerpunkt som brændes fast på tagpap. Vægten er 192 kg. Kan bruges som enkeltstående ankerpunkt eller som en del af et horisontalt wiresystem. Må i nogle tilfælde også anvendes uden fastbrænding på tagpap. Læs altid brugsanvisningen og følg installationsvejledningen. EN 795 A/C.



Varenr	Beskrivelse	Pakn	Krt	Enhed	★
6813677	Bibo Blok t/tagmontage, gul	1	5	Styk	

KRAV TIL ANKERPUNKT

Hvis du anvender en eksisterende stålkonstruktion som ankerpunkt til din faldsikring, skal denne konstruktion have minimum samme styrke som et ankerpunkt lavet i stål og være certificeret til formålet. Den statiske styrke på disse ankerpunkter er 1200 kg, når man anvender dem til én person. Skal ankerpunktet anvendes til flere personer på samme tid, er der andre regler, der gælder. Vi hjælper naturligvis gerne med rådgivning, så du får det rigtige ankerpunkt til opgaven.





KARABIN STÅL

Fungerer som forbindelsesled for andet udstyr.
Lås/åbning: Omløber/18 mm
Brudstyrke på langs: 20 kN
Brudstyrke på tværs: 7 kN
Materiale/vægt: Stål/168 g
Godkendelse: EN 362



Varenr	Beskrivelse	Pakn	Krt	Enhed	★
6803030	BlueStar karabin, stål	1	5	Styk	A



KARABIN TWIST STÅL

Fungerer som forbindelsesled for andet udstyr.
Lås/åbning: Twist/20 mm
Brudstyrke på langs: 20 kN
Brudstyrke på tværs: 7 kN
Materiale/vægt: Stål/173 g
Godkendelse: EN 362



Varenr	Beskrivelse	Pakn	Krt	Enhed	★
6803035	BlueStar karabin twist, stål	1	5	Styk	A



KARABIN STÅL

Fungerer som forbindelsesled for andet udstyr.
Lås/åbning: Omløber/28 mm
Brudstyrke på langs: 35 kN
Brudstyrke på tværs: 7 kN
Materiale/vægt: Stål/274 g
Godkendelse: EN 362



Varenr	Beskrivelse	Pakn	Krt	Enhed	★
6803043	IKAR karabinhage, stål m/SL, 35 kN	1	5	Styk	A



KARABIN TWIST STÅL

Fungerer som forbindelsesled for andet udstyr.
Lås/åbning: Twist/18 mm
Brudstyrke på langs: 25 kN
Brudstyrke på tværs: 7 kN
Materiale/vægt: Stål/180 g
Godkendelse: EN 362



Varenr	Beskrivelse	Pakn	Krt	Enhed	★
6803087	ISC karabin twist, stål	1	5	Styk	A



KARABIN ALU TWIST

Fungerer som forbindelsesled for andet udstyr.
Lås/åbning: Twist/30 mm
Brudstyrke på langs: 22 kN
Brudstyrke på tværs: 10 kN
Materiale/vægt: Aluminium/82 g
Godkendelse: EN 362



Varenr	Beskrivelse	Pakn	Krt	Enhed	★
6816037	Skylootec karabin alu m/twist, 22 kN	1	5	Styk	A

KARABIN OK ALU SL

Fungerer som forbindelsesled for andet udstyr. Kan monteres med CAPTIV bar nr. 6820170.

Lås/åbning: Omløber/22 mm

Brudstyrke på langs: 25 kN

Brudstyrke på tværs: 8 kN

Materiale/vægt: Aluminium/70 g

Godkendelse: EN 362, EAC



Varenr	Beskrivelse	Pakn	Krt	Enhed	★
6803020	Petzl OK karabin, alu, 25 kN, SL	1	-	Styk	D

KARABIN OK

Fungerer som forbindelsesled for andet udstyr. Kan monteres med CAPTIV bar nr. 6820170.

Lås/åbning: Triplelock/23 mm

Brudstyrke på langs: 25 kN

Brudstyrke på tværs: 8 kN

Materiale/vægt: Aluminium/75 g

Godkendelse: EN 362, EAC



Varenr	Beskrivelse	Pakn	Krt	Enhed	★
6803021	Petzl OK karabin, alu, 25 kN, TL	1	-	Styk	D

KARABIN AM'D TRIACT-LOCK

Fungerer som forbindelsesled for andet udstyr. Kan monteres med CAPTIV bar nr. 6820170.

Lås/åbning: Triplelock/24 mm

Brudstyrke på langs: 27 kN

Brudstyrke på tværs: 8 kN

Materiale/vægt: Aluminium/75 g

Godkendelse: EN 362, EAC, NFPA



Varenr	Beskrivelse	Pakn	Krt	Enhed	★
6820040	Petzl AM'D karabinhage, alu, 27 kN, TL	1	-	Styk	D

KARABIN TRIPLE ALU

Fungerer som forbindelsesled for andet udstyr.

Lås/åbning: Triplelock/20 mm

Brudstyrke på langs: 30 kN

Brudstyrke på tværs: 16 kN

Materiale/vægt: Aluminium/107 g

Godkendelse: EN 362, ANSI



Varenr	Beskrivelse	Pakn	Krt	Enhed	★
6803075	DMM karabin triple alu 30 kN	1	5	Styk	A

KARABIN TRIPLE STÅL

Fungerer som forbindelsesled for andet udstyr.

Lås/åbning: Triplelock/21 mm

Brudstyrke på langs: 45 kN

Brudstyrke på tværs: 16 kN

Materiale/vægt: Stål/300 g

Godkendelse: EN 362, ANSI



Varenr	Beskrivelse	Pakn	Krt	Enhed	★
6803070	DMM karabin triple, stål, 45 kN	1	5	Styk	A





KARABIN TRIPLE RF

Fungerer som forbindelsesled for andet udstyr.
Lås/åbning: Triplelock/23 mm
Brudstyrke på langs: 35 kN
Brudstyrke på tværs: 16 kN
Materiale/vægt: Rustfrit stål/280 g.
Godkendelse: EN 362, ANSI



Varenr	Beskrivelse	Pakn	Krt	Enhed	★
6803086	ISC karabin RF triple CE/ANSI, 35 kN	1	5	Styk	A



KARABIN TRIPLE RF XL

Fungerer som forbindelsesled for andet udstyr.
Lås/åbning: Triplelock/45 mm
Brudstyrke på langs: 40 kN
Brudstyrke på tværs: 16 kN
Materiale/vægt: Rustfrit stål/460 g
Godkendelse: EN 362, ANSI



Varenr	Beskrivelse	Pakn	Krt	Enhed	★
6803065	ISC karabin triple RF, 40 kN	1	5	Styk	A



MAXI KARABIN TWIST STÅL

Fungerer som forbindelsesled for andet udstyr.
Lås/åbning: Twist-lock/56 mm
Brudstyrke på langs: 28 kN
Brudstyrke på tværs: 10 kN
Materiale/vægt: Stål/744 g
Godkendelse: EN 362



Varenr	Beskrivelse	Pakn	Krt	Enhed	★
6803016	DMM Maxi karabin m/twist, galv. 28 kN	1	5	Styk	A



MAXI KARABIN STÅL

Fungerer som forbindelsesled for andet udstyr.
Lås/åbning: Automatlås/50 mm
Brudstyrke på langs: 20 kN
Brudstyrke på tværs: Ikke et lovkrav
Materiale/vægt: Stål/497 g
Godkendelse: EN 362



Varenr	Beskrivelse	Pakn	Krt	Enhed	★
6803040	BlueStar Maxi karabin, stål, 20 kN	1	5	Styk	A



MAXI KARABIN ALU

Fungerer som forbindelsesled for andet udstyr.
Lås/åbning: Automatlås/60 mm
Brudstyrke på langs: 20 kN
Brudstyrke på tværs: Ikke et lovkrav
Materiale/vægt: Aluminium/460 g
Godkendelse: EN 362



Varenr	Beskrivelse	Pakn	Krt	Enhed	★
6803042	BlueStar Maxi karabin, alu, 20 kN	1	5	Styk	A

EASHOOK OPEN KARABIN

Fungerer som forbindelsesled for andet udstyr. Kan åbnes i øjet så man kan udskifte stropper/liner.

Lås/åbning: Automatlås/25 mm

Brudstyrke på langs: 25 kN

Brudstyrke på tværs: Ikke et lovkrav

Materiale/vægt: Aluminium/160 g

Godkendelse: EN 362, EAC



Varenr	Beskrivelse	Pakn	Krt	Enhed	★
6820039	Petzl Eashook Open karabin, alu, 25 kN, automatlås	1	-	Styk	D

MGO OPEN 60 MAXIKARABIN

Fungerer som forbindelsesled for andet udstyr. Kan åbnes i øjet så man kan udskifte stropper/liner.

Lås/åbning: Automatlås/63 mm

Brudstyrke på langs: 23 kN

Brudstyrke på tværs: Ikke et lovkrav

Materiale/vægt: Aluminium/490 g

Godkendelse: EN 362, EAC



Varenr	Beskrivelse	Pakn	Krt	Enhed	★
6820038	Petzl MGO Open 60 Maxi karabin, alu, 23 kN, automatlås	1	-	Styk	D

RING OPEN KARABIN

Fungerer som forbindelsesled for andet udstyr. Kan åbnes så man kan udskifte stropper/liner.

Lås/åbning: Fast lås/11 mm

Brudstyrke på langs: 23 kN

Brudstyrke på tværs: 23 kN

Materiale/vægt: Aluminium/70 g

Godkendelse: EN 362



Varenr	Beskrivelse	Pakn	Krt	Enhed	★
6820037	Petzl Ring Open karabin, alu, 23 kN	1	-	Styk	D

GO P-LED KARABIN

Fungerer som forbindelsesled for andet udstyr.

Lås/åbning: Omløber/16 mm

Brudstyrke på langs: 25 kN

Brudstyrke på tværs: 10 kN

Materiale/vægt: Stål/60 g

Godkendelse: EN 362



Varenr	Beskrivelse	Pakn	Krt	Enhed	★
6820052	Petzl GO P-led, stål, 25 kN, SL	1	-	Styk	D

KARABIN FROG

Fungerer som forbindelsesled for andet udstyr.

Lås/åbning: Automatlås/12,7 mm

Brudstyrke på langs: 23 kN

Brudstyrke på tværs: Ikke et lovkrav

Materiale/vægt: Aluminium/70 g

Godkendelse: EN 362, EN 12275



Varenr	Beskrivelse	Pakn	Krt	Enhed	★
6803081	Kong Frog karabin, alu, sort/orange	1	5	Styk	A





GLIDER T/14 MM KERNMANTELREB

Aftagelig glider til Ø14 mm kernmantelreb til lodret brug, hvor glideren følger personens bevægelser og i tilfælde af et fald standser den øjeblikkeligt. Låser hurtigt på rebet og kræver mindre frihøjde under brugeren, da der ikke er forlængerstykke mellem glider og sele. Kernmantelreb leveres i længderne 10, 20 og 30 m med kovs og skruekarabin i toppen. Faldsikring er ekskl. karabinhage på glideren, hvor vi anbefaler 6803035. EN 353-2.



Varenr	Beskrivelse	Pakn	Krt	Enhed	★
6803640	BlueStar faldsikring t/14 mm kernmantelreb	1	5	Styk	A

REB 10M M/KARABIN

Reb Ø14 mm til glider 6803640. Findes i 3 længder og alle reb leveres med karabin. EN 353-2.



Varenr	Beskrivelse	Pakn	Krt	Enhed	★
6803630	BlueStar 10 m kernmantelreb m/karabin	1	5	Styk	A
6803632	BlueStar 20 m kernmantelreb m/karabin	1	5	Styk	A
6803634	BlueStar 30 m kernmantelreb m/karabin	1	5	Styk	A



ERGOG RIP FALDSIKRING PÅ REB



16 mm kernmantelreb med fastmonteret faldsikring med forlængerstrop. Faldsikringen følger brugerens bevægelser i linens retning og i tilfælde af et fald låser den øjeblikkeligt. Er også godkendt som justerbar støttestrop. Rebet har i toppen indbygget strop til forankring og et redningsøje, så systemet kan løftes fri af ankerpunktet og sænkes til jorden. Udstyret er testet til brug over skarp kant. EN 353-2, EN 358, ANSI.



Varenr	Beskrivelse	Pakn	Krt	Enhed	★
6803680	Skylotec Ergogrip m/10 m reb Sharp-Edge	1	5	Styk	A



REBLÅS ROCKER



Faldsikringsglider der følger brugerens bevægelser op og ned i linens retning og ved fald låser øjeblikkeligt. Meget lav vægt og smart design. Kan anvendes som almindelig glider eller som back-up for rope access arbejde. Må også anvendes som støtte-line til hindring af fald og kan låses så den fastholder positionen på rebet. Skal kombineres med statisk kernmantelreb Ø10-12 mm. Vægt 168 g. EN 353-2, EN 358.

Varenr	Beskrivelse	Pakn	Krt	Enhed	★
6803670	Honeywell Rocker faldsikring	1	5	Styk	A
6822001	Edelrid Prostatic reb, Ø11 mm, statisk, hvid	1	-	Meter	D



FALDSIKRINGSTASKE 1

Faldsikringsæt, indeholder:

- 1 x 2-P sele statisk m/click
- 1 x Faldblok 12 m/wire, plasthus
- 1 x Wirestrop m/plast, 1 m
- 1 x Karabiner m/twistlock, 20 mm
- 1 x Taske



Varenr	Beskrivelse	Pakn	Krt	Enhed	★
6803910	BlueStar faldsikringstaske 1 m/faldblok	1	5	Styk	A

FALDSIKRINGSTASKE 2

Faldsikringsæt, indeholder:

- 1 x 2-P sele statisk m/click
- 1 x Faldsikring t/14 mm kernmantel reb
- 1 x 10 m kernmantelreb m/karabiner
- 1 x Wirestrop m/plast, 1 m
- 1 x Karabiner m/twistlock, 20 mm
- 1 x Taske



Varenr	Beskrivelse	Pakn	Krt	Enhed	★
6803911	BlueStar faldsikringstaske 2, vertikal faldsikring m/10 m reb	1	5	Styk	A

FALDSIKRINGSTASKE 3

Faldsikringsæt, indeholder:

- 1 x 2-P sele statisk m/click
- 1 x Elastisk falddæmper, enkel, 2 m m/maxi karabiner
- 1 x Wirestrop m/plast, 1 m
- 1 x Karabiner m/twistlock, 20 mm
- 1 x Taske



Varenr	Beskrivelse	Pakn	Krt	Enhed	★
6803912	BlueStar faldsikringstaske 3 m/2 m falddæmper	1	5	Styk	A

ROCKERSÆT

Specialsæt til arbejde på skrå tage – især beregnet til brandfolk,

skorstensfejere, tagmalere og tagrensere. Sæt bestående af rygsæk med:

- 1 stk CS4 sele, 40 m Ø11 mm kernmantelreb, 2 stk Rocker faldsikringer, 2 stk Ankerslynger 1,2 m, 4 stk Twistlock karabinhager, 1 stk Kastepose 350 g, 1 stk Pose med 40 m kasteline. Linen kastes henover taget og fastgøres med ankerslynger til et ankerpunkt på hver sin side af bygningen, som begge kan modstå 1200 kg. Linen kan altid kortes op med et dobbelt 8-talsknob og kan også leveres i større længder. Brugeren skal være iført sele med forankring på brystet. Begge Rockere monteres på linen – men i hver sin retning. Begge Rockere forbindes til selens fastgørelsespunkt på brystet. Brugeren kan nu via stige kravle op på taget. Stående på taget kan brugeren skubbe Rockeren ud til hver side og man er nu sikret mod nedstyrning i begge retninger. Sættet er ideelt til arbejde på tagrygge, hvor man ønsker en stabil arbejdsstilling, så hænderne er fri til andre opgaver. ICM anbefaler undervisning i brug af Rockersættet.



Varenr	Beskrivelse	Pakn	Krt	Enhed	★
6803872	BlueStar Rockersæt m/40 m line	1	5	Styk	A

VIDSTE DU, AT...

mange vertikale faldsikringssystemer med reb kræver, at rebet er godkendt sammen med den glider der anvendes?





FALDBLOK M/BÅND

Kompakt faldblok til en attraktiv pris. Har forholdsvis lav vægt og kan fastgøres i ryggen. Kabinat af aluminium eller plast, med line af bånd, faldindikator, svirvel og karabinhage. Minimal faldlængde fordi opbremsningen sker så hurtigt. EN 360.



Varenr	Beskrivelse	Pakn	Krt	Enhed	★
9606370	IKAR Faldblok mini 2 m bånd m/aluhus	1	5	Styk	A
9606373	IKAR Faldblok 3,5 m bånd m/plasthus	1	5	Styk	A
9606375	IKAR Faldblok 7 m bånd m/plasthus	1	5	Styk	A
9606376	IKAR Faldblok 12 m bånd m/plasthus	1	5	Styk	A
9606378	IKAR faldblok 15 m bånd m/plasthus	1	5	Styk	A



FALDBLOK M/GALVANISERET WIRE

Faldblok i god kvalitet til attraktiv pris. Linen følger altid personen, og ved fald blokerer den øjeblikkeligt. ABS plast-kabinat. Har galvaniseret wire og svirvel i top, så wiren ikke snor sig. Alle IKAR faldblokke er kendetegnet ved lav vægt og kort bremselængde. EN 360.



Varenr	Beskrivelse	Pakn	Krt	Enhed	★
6809105	IKAR Faldblok 4,5 m, galv. wire m/plasthus	1	5	Styk	A
9606387	IKAR Faldblok 6 m, galv. wire m/plasthus	1	5	Styk	A
9606389	IKAR Faldblok 12 m, galv. wire m/plasthus	1	5	Styk	A
9606390	IKAR Faldblok 18 m, galv. wire m/plasthus	1	5	Styk	A
9606391	IKAR Faldblok 24 m, galv. wire m/plasthus	1	5	Styk	A



FALDBLOK REBEL

En robust faldblok til byggebranchen og andre steder hvor udstyret for alvor skal kunne modstå hård behandling. 5 mm galvaniseret eller SS wire, faldindikator i karabinhagen, svirvel i toppen og stort bærehåndtag, hvor der også er plads til arbejdshandsken. Rebel faldblokken må anvendes liggende, hvis den kombineres med 6809140 wire med absorber til Rebel. EN 360.



Varenr	Beskrivelse	Pakn	Krt	Enhed	★
6844055	3M Rebel 6 m galv. wire	1	5	Styk	A
6844056	3M Rebel 10 m galv. wire	1	5	Styk	A
6809139	3M Rebel 15 m galv. wire	1	5	Styk	A
6844062	3M Rebel 20 m galv. wire	1	5	Styk	A
6844063	3M Rebel 25 m galv. wire	1	5	Styk	A
6844064	3M Rebel 30 m galv. wire	1	5	Styk	A
6844070	3M Rebel 10 m SS wire	1	5	Styk	A
6844071	3M Rebel 15 m SS wire	1	5	Styk	A
6844072	3M Rebel 20 m SS wire	1	5	Styk	A
6844073	3M Rebel 25 m SS wire	1	5	Styk	A
6844074	3M Rebel 30 m SS wire	1	5	Styk	A



OVERTRÆK T/REBEL FALDBLOK

3M overtræk til Rebel faldblok, der beskytter mod vejr og vind. Overtrækket beskytter ligeledes de klistermærker med vigtige oplysninger der sidder på ydersiden af huset.



Varenr	Beskrivelse	Pakn	Krt	Enhed	★
6844090	3M overtræk t/Rebel 6 + 10 m faldblok str 0	1	5	Styk	A
6844091	3M overtræk t/Rebel 15 m faldblok str 1	1	5	Styk	A
6844092	3M overtræk t/Rebel 20 + 25 + 30 m faldstop str 2	1	5	Styk	A

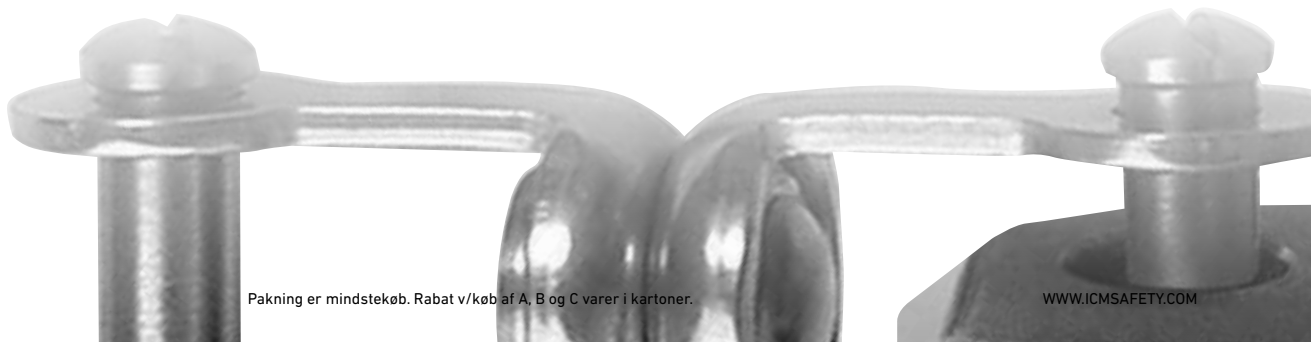

WIRE M/ABSORBER T/REBEL

Wire med dæmper til Rebel faldblokke, når disse anvendes liggende og wiren belastes over skarp kant ved et fald. Må kun anvendes sammen med Rebel faldblokke.



Varenr	Beskrivelse	Pakn	Krt	Enhed	★
6809140	3M wire m/absorber t/Rebel	1	5	Styk	A

FALDBLOK SEALED

Til vindmølleindustrien, maritim sektor samt olie- og gasindustrien. Patenteret opbygning, hvor stålwiren løber i den ene side af huset, mens alle dynamiske dele er isoleret i ét kammer og dermed beskyttet mod olie, fedt, fugt og snavs. Heavy Duty hus af rustfrit stål. Selvjusterende bremseskiver sikrer brugeren udsættes for en belastning på under 6 kN. Kraftig rustfri karabinhage i wire med sikkerhedslås, indbygget svirvel og faldindikator. I-safe chip indlagt i trækhandtaget af gummi. Bemærk: Kompetent person må i 5 år nøjes med årlig visuel kontrol af Sealed blokken. Fejler kontrollen skal blokken til service. EN 360.



Varenr	Beskrivelse	Pakn	Krt	Enhed	★
6809123	3M Sealed 9 m rustfri wire/krog	1	5	Styk	A
6809125	3M Sealed 15 m rustfri wire/krog	1	5	Styk	A

FALDBLOK

Mini falddalje af højeste kvalitet. Følger brugerens bevægelser og reagerer hurtigt ved fald. Vægt uden karabinhager kun 1,3 kilo. Har maxikrog med åbning på 57 mm. Fastgøres til selen med en speciel karabin, der monteres direkte på rygstropperne under D-ringen i ryggen. D-ring i ryg holdes dermed fri til eventuelt redningsudstyr. Kan anvendes på alle typer seler der er godkendt til montering af faldsikring i ryggen. Svirvel i toppen. Arbejdslængde: 2 meter og 2,8 meter. EN 360.



Varenr	Beskrivelse	Pakn	Krt	Enhed	★
6809135	3M Nano-Lok m/maxikrog 2 m	1	5	Styk	A
6809148	3M Nano-Lok m/Maxi krog, 2,8 m	1	5	Styk	A

FALDBLOK

Lille faldblok med begrænset line og lav vægt - cirka 2,3 kilo. Hus af aluminium og line af rustfri stålwire med faldindikator, svirvel og karabinhage. Har maxikrog til forankring. Arbejdslængde: 2,7 meter. EN 360.



Varenr	Beskrivelse	Pakn	Krt	Enhed	★
6808061	Honeywell Black Rhino 2,7 m/RF wire, Maxi	1	5	Styk	A





FALDBLOK M/WEBBING

Latchways PFL Retractable Lanyard er den mest kompakte og lette selvoptrækkelig falddæmper i sin klasse. Det nye design eliminerer behovet for en ekstern energi-absorber, hvilket gør den til klassens mindste selvoptrækkelig falddæmper på markedet. EN 360.



Varenr	Beskrivelse	Pakn	Krt	Enhed	★
6809171	Latchways single mini PFL m/webbing	1	5	Styk	A



FALDBLOK DOBBELT

En dobbelt faldblok i virkelig god kvalitet. 1,8 meter webbing, alu. maxikarabinhager, vægt 3 kg og svirvel i toppen af huset. Max. brugervægt: 140 kg. EN 360.



Varenr	Beskrivelse	Pakn	Krt	Enhed	★
6809166	Latchways Dobbelt faldblok, 1,8 m, m/maxi	1	5	Styk	A



FALDBLOK DOBBELT

Denne dobbelte IKAR faldblok med 1,8 m bånd har en vægt på 3,42 kg. Faldblokkene er skarp kant godkendt, maxikarabinhager m/svirvel og i toppen er der ligeledes svirvel med et U-beslag der kan monteres direkte i D-ringen bag på faldsikrings-selen. EN 360, ANSI og CSA certificeret.



Varenr	Beskrivelse	Pakn	Krt	Enhed	★
9606372	IKAR dobbelt faldblok 1,8 m bånd	1	5	Styk	A



FALDBLOK DOBBELT

Twin Nano-Lok gør det nemt at bevæge sig over længere afstand og stadig være sikret. Har maxikrog med åbning på 57 mm. Fastgøres til selen med en speciel karabin, der monteres direkte på rygstropperne under D-ringen i ryggen. D-ring i ryg holdes dermed fri til evt. redningsudstyr. Kan anvendes på alle typer seler der er godkendt til montering af faldsikring i ryggen. Svirvel i toppen. Vægt: 2,39 kg. EN 360.



Varenr	Beskrivelse	Pakn	Krt	Enhed	★
6809136	3M Nano-Lok twin, 2 m	1	5	Styk	A
6809149	3M Nano-Lok twin 2,8 m	1	5	Styk	A



FALDBLOK DOBBELT FIRE

Med bånd af Kevlar/Nomex så den bedre kan modstå flammer, gnister fra svejseapparater og andre varmekilder. Har maxikrog med åbning på 57 mm. Fastgøres til selen med en speciel karabin, der monteres direkte på rygstropperne under D-ringen i ryggen. D-ring i ryg holdes dermed fri til evt. redningsudstyr. Kan anvendes på alle typer seler der er godkendt til montering af faldsikring i ryggen. Svirvel i toppen. Vægt 3,2 kg. Arbejdslængde 2 meter. EN 360.



Varenr	Beskrivelse	Pakn	Krt	Enhed	★
6809143	3M Nano-Lok twin, fire, 2 m	1	5	Styk	A

COVER T/FALDBLOKKE

BlueStar cover til faldblokke. Det er lavet i kraftigt gennemsigtigt plastic og laves i 2 størrelser. Str 1 er til faldblokke op til cirka 10 meter og str 2 er til faldblokke op til cirka 20 meter. Vær opmærksom på, at det ikke er alle typer af faldblokke der passer ind i dette cover.



Varenr	Beskrivelse	Pakn	Krt	Enhed	★
6809235	BlueStar cover t/faldblokke, 500 x 335 mm	1	5	Styk	A
6809236	Bluestar cover t/faldblokke, 500 x 390 mm	1	5	Styk	A





TREBEN DURAHOIST

Treben af aluminium. Trebenet kan udstyres med redningshejs og faldblok med indbygget redningshejs ved hjælp af forskellige beslag. Vægt: 16 kg.

Honeywell
THE POWER OF CONNECTED

Varenr	Beskrivelse	Pakn	Krt	Enhed	★
6808201	Honeywell treben Durahoist	1	5	Styk	A
6808203	Honeywell beslag t/treben Durahoist t/Mightylite Evac, 15 m	1	5	Styk	A



TREBEN DB-A3

Treben af aluminium i rigtig god kvalitet. Vægt: 24 kg. Max højde: 2,35 meter. Diameter max: 2,1 meter. Belastning: 2 personer. Dette treben kræver ikke noget ekstra wirehjul, da der sidder tre integrerede hjul øverst på trebenet. Faldblok med redningshejs og beslag er ekstraudstyr. EN 795 B.



Varenr	Beskrivelse	Pakn	Krt	Enhed	★
9606402	IKAR treben DB-A3 t/2 pers	1	5	Styk	A



TREBEN DB-A2

Treben af aluminium. Vægt: 19 kg. Max højde: 2,4 meter. Diameter: Ø1-1,5 meter. Max belastning: 2 personer. Wirehjul med karabinhage, faldblok med redningshejs og lastspil er ekstraudstyr. EN 795 B.



Varenr	Beskrivelse	Pakn	Krt	Enhed	★
9606404	IKAR treben DB-A2, t/2 pers	1	5	Styk	A
9606435	IKAR wirehjul m/karabinhage t/treben	1	5	Styk	A



TRANSPORTTASKE T/IKAR 3-BEN

IKAR transporttaske til treben i kraftig og slidstærkt materiale. Passer til DB-A2 og DB-A3.



Varenr	Beskrivelse	Pakn	Krt	Enhed	★
9606403	IKAR transporttaske t/3-ben	1	5	Styk	A

LAST- & REDNINGSSPIL

IKAR last- og redningsspil der passer på IKAR treben og udlæggararme. Dette spil må både bruges til redning og som lastspil. Max belastning er hele 300 kilo og med en 30 meter rustfri wire, kan de fleste opgaver løses. Husk monteringsbeslag til treben eller udlæggararm. Vægt: 18,5 kg. EN 1808, RL 2006/42/EG.



Varenr	Beskrivelse	Pakn	Krt	Enhed	★
9606425	IKAR last- & redningsspil, 300 kg, 30 m RF wire	1	5	Styk	A



WINCH & BESLAG T/DURAHOIST

Dette materialespil er specielt lavet til Durahoist 3-ben og tilhørende monteringsbeslag. Spillet er monteret med 15 meter rustfri wire og har en WLL på 300 kilo. Sammen med en faldblok der har indbygget redningshejs som også sættes på Durahoist 3-benet, kan man sikre en person der skal ned i for eksempel en brønd. Materialespillet er godkendt efter maskindirektivet 2006/42/CEE.

Honeywell
THE POWER OF CONNECTED



Varenr	Beskrivelse	Pakn	Krt	Enhed	★
6808221	Honeywell Winch t/Durahoist 15 m SS	1	5	Styk	A
6808222	Honeywell beslag t/Winch 15/30 m t/DuraHoist treben	1	5	Styk	A

HOLDER T/LASTSPIL M/TREBEN

Holder til ALKO lastspil og det kombinerede rednings- og lastspil (9606425), som anvendes sammen med IKAR treben DB-A2 og DB-A3.



Varenr	Beskrivelse	Pakn	Krt	Enhed	★
9606431	IKAR holder t/lastspil m/treben	1	5	Styk	A

FALDBLOK M/REDNINGSHEJS

Faldblok med redningshejs og galv. stålwire. HRA har kabinet af aluminium, HRP har kabinet af plast. Linen følger altid personen og ved fald blokerer den øjeblikkeligt. Redningshejset aktiveres til hurtig og sikker redning af faldne, har gearing og udveksling 5:1. Redningshejs må ikke anvendes til daglig nedfiring – når hejset har været aktiveret skal udstyret til eftersyn. Til brug med Ikar treben. Husk wirehjul. EN 360, EN 1496.



Varenr	Beskrivelse	Pakn	Krt	Enhed	★
9606395	IKAR faldblok m/redningshejs 12 m HRA	1	5	Styk	A
9606396	IKAR faldblok m/redningshejs 18 m HRA	1	5	Styk	A

HOLDER T/3-BEN

Holder til treben for montering af faldblok med redningshejs 12-30 meter.



Varenr	Beskrivelse	Pakn	Krt	Enhed	★
9606432	IKAR holder t/treben for faldblok m/redningshejs	1	5	Styk	A

VÆGHOLDER T/HRA

Vægholder til IKAR faldtalje med redningshejs, så taljen kan monteres permanent på en væg, for eksempel over en tank eller en brønd. Faldblok m/redningshejs er ekstraudstyr.



Varenr	Beskrivelse	Pakn	Krt	Enhed	★
9606406	IKAR vægholder t/HRA 9,5-24 m	1	5	Styk	A





FALDBLOK M/REDNINGSHEJS

Might-Evac faldblok med metalhus og indbygget redningshejs. Linen følger altid personen og ved fald blokerer den øjeblikkeligt, herefter kan hejset aktiveres og den faldne person reddes. Hejset med håndsving har gearing og udveksling 5:1. Fald-indikator indbygget i karabinhagen. Selv om redningshejset har været i brug, så skal udstyret ikke sendes til eftersyn, så længe faldindikatoren ikke er brudt. Monteringsbeslag til treben er ekstraudstyr. Wire af galvaniseret stål. Max. personbelastning 136 kg. EN 360, EN 1496.

Honeywell
THE POWER OF CONNECTED

Varenr	Beskrivelse	Pakn	Krt	Enhed	★
6808206	Honeywell faldblok m/hejs MightEvac 15 m	1	5	Styk	A
6808212	Honeywell faldblok m/hejs MightEvac 15 m RF wire	1	5	Styk	A



FALDBLOK M/KÆDETRÆK

IKAR faldblok med redningshejs. Med kædeetræk, hvor de traditionelle redningsblokke istedet har drejehåndtag. Meget stabil enhed hvis man skal redde en person. Selve enheden behøver ikke at være inden for rækkevidde, da kædeetræk hænger 2-3 meter nede. Faldblokken har 12 meter rustfri wire og krog. Karabinhage 6803043 anbefales. EN 360, EN 1496.



Varenr	Beskrivelse	Pakn	Krt	Enhed	★
9606394	IKAR faldblok m/kædeetræk, 12 m RF wire m/krog	1	5	Styk	A



ANKERSYSTEMER

UCL er ankersystemer i topkvalitet til specielle opgaver. Sortimentet består af treben og galger i varierende højder, hvor galgerne kan udvides med forlængerstykker.

Stort udvalg af fødder, så galgerne kan monteres over mandehuller i forskellige bredder.

Alle ankersystemer er godkendte iht. EN 795.

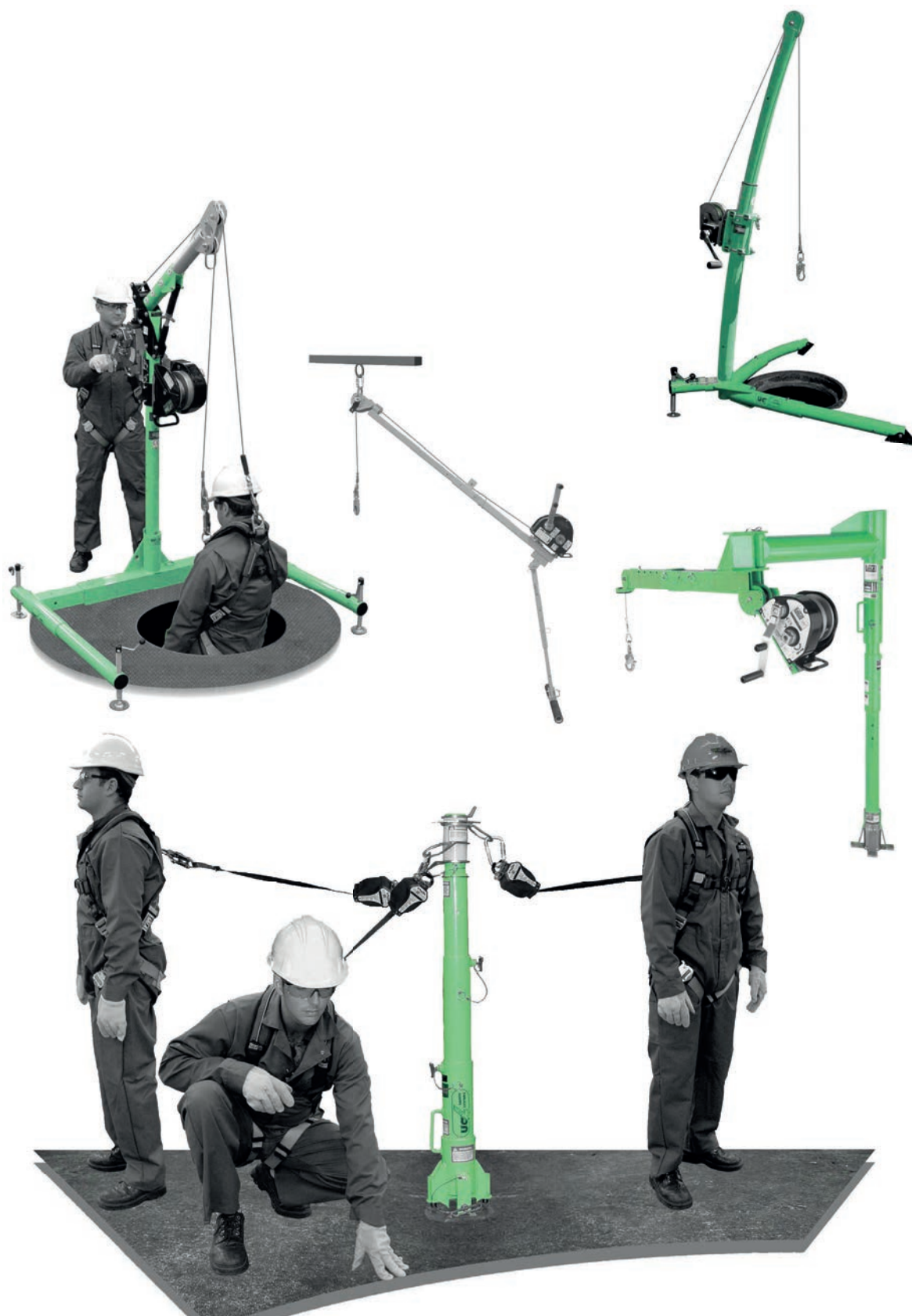



SILOHEJS15 MANUEL M/WIRE 6-1600

Et silohejs i god kvalitet. Leveres med 15 meter wire og et avanceret bremsesystem der sikrer en sikker hejse- og sænkefunktion. Silohejset skal anvendes sammen med en bådsmandsstol og faldsikringssele. ICM anbefaler 9305200 som er en bådsmandsstol med sele og tilhørende sikkerhedswire. 9305400 er vores nummer på bådsmandsstolen uden tilbehør.

Varenr	Beskrivelse	Pakn	Krt	Enhed	★
9604600	Silohejs 15 manuel, m/wire u/bådsmandsstol	1	-	Styk	
9305200	Bådsmandsstol m/sele, silohejs	1	-	Styk	
9305400	Bådsmandsstol, silohejs	1	-	Styk	

SILOHEJS

Silohejs er det ideelle sikkerhedsudstyr for folk, som skal ned i siloer, tanke og lignende lukkede områder, hvor trapper og stiger ikke udgør en sikker adgang. Det er et transportabelt person hejse- og sænkesystem med dobbelt wire: En til at hejse/sænke og en til ekstra sikring. Der anvendes det kendte gennemløbsspil WTW 375/500.

Spillet har 3 indbyggede bremsesystemer: Palbremse, tromlebremse samt centrifugalbremse. Som tilbehør anvendes en bådsmandsstol eller en silo-buksedragt.

SILOHEJS 15

Manuelt betjent med et sikkerhedsspil på et 3-ben med indstillelige ben i højde fra 1,52 til 2,44 meter. På 3-benet er der monteret sikkerhedskæder for afskærmning omkring mandehullet.

Denne silohejs har maksimal sænkedybde på 15 meter. Wirerne opspoles i en fjederbelastet wireopspolingstromle. Hejsten kan adskilles i 3 dele for enkel transport. Silohejs 15 leveres komplet med wire. Nyttelast: 150 kg. Egenvægt: 87 kg.

BÅDSMANDSSTOL

En bådsmandsstol anvendes når en person skal hejses op og ned mange gange i en silo, eller der for eksempel skal foretages indvendig inspektion af selve siloen. I disse tilfælde vil det være meget belastende for kroppen at hænge i en sele og det er ligeledes vanskeligt at arbejde effektivt.

ICM har en bådsmandsstol med en god siddekømført og støtte til fødderne. Stolen leveres komplet med sele, wirestrop og karabinhager eller bare som en stol.



REDNINGSSÆT

Dette IKAR redningsæt kan anvendes som selv-evakuering og redning af en forulykket person. Det må belastes med 2 personer og leveres med 50 meter reb, ankerslynge, teleskopstang og taske. Kan som skaffevare leveres med andre længder reb. Udstyret kræver træning af det mandskab der skal anvende det. EN 341, EN 795.



Varenr	Beskrivelse	Pakn	Krt	Enhed	★
9606407	IKAR redningsæt 50 m, m/teleskopstang 3,6 m	1	5	Styk	A

FAVORIT REDNINGSENHED

IKAR Favorit redningsenhed til 1 person uden reb. En god redningsenhed til prisen, der kan anvendes som evakuering fra bygninger, kraner, platforme og lift. Enheden bestilles med den længde reb der passer til opgaven og det er muligt, at få det hele leveret i en kuffert med SealPac, så der de næste 10 år kun skal udføres et visuelt eftersyn af udstyret. Træning er vigtig for, at kunne betjene udstyret korrekt i de forskellige situationer hvor redning eller evakuering kan blive nødvendigt. ICM tilbyder denne træning samt vejledning i det rigtige valg af udstyr til opgaven. EN 341 og ANSI certificeret.



Varenr	Beskrivelse	Pakn	Krt	Enhed	★
9606409	IKAR Favorit redningsenhed t/1 person u/reb	1	5	Styk	A
9606415	IKAR reb t/Bison & Favorit, 10,5 mm - 20 m	1	5	Styk	A
9606423	IKAR reb t/Bison & Favorit, 10,5 mm - 100 m	1	5	Styk	A

BISON REDNINGSENHED

IKAR Bison redningsenhed til 2 personer, uden reb. En god redningsenhed til prisen, der kan anvendes som evakuering fra bygninger, kraner, platforme og lift. Bison har et håndhjul der gør, at personer kan løftes fri af den faldsikring der er faldet i eller løftes over et rækværk eller anden forhindring, inden selve nedfiringen foretages. Enheden bestilles med den længde reb der passer til opgaven og det er muligt, at få det hele leveret i en kuffert med SealPac, så der de næste 10 år kun skal udføres et visuelt eftersyn af udstyret. Træning er vigtig for, at kunne betjene udstyret korrekt i de forskellige situationer hvor redning eller evakuering kan blive nødvendigt. ICM tilbyder denne træning samt vejledning i det rigtige valg af udstyr til opgaven. EN 341, EN 1496 og ANSI certificeret.



Varenr	Beskrivelse	Pakn	Krt	Enhed	★
9606410	IKAR Bison redningsenhed t/2 personer, u/reb	1	5	Styk	A
9606415	IKAR reb t/Bison & Favorit, 10,5 mm - 20 m	1	5	Styk	A
9606423	IKAR reb t/Bison & Favorit, 10,5 mm - 100 m	1	5	Styk	A

BISON REDNINGSENHED VAKUUMPAKKET I KUFFERT

IKAR Bison redningsenhed til 2 personer, uden reb, men vakuumpakket og lagt i en stabil og hårdfør kuffert. Dette betyder, at der kun skal foretages et visuelt eftersyn hver 12. måned de næste 10 år. Eftersynet kan foretages af en kompetent person. EN 341, EN 1496 og ANSI certificeret.



Varenr	Beskrivelse	Pakn	Krt	Enhed	★
9606413	IKAR vakuumpakket Bison i kuffert, komplet, 20 m reb	1	5	Styk	A
9606414	IKAR vakuumpakket Bison i kuffert, komplet, 100 m reb	1	5	Styk	A

VIDSTE DU, AT...

der normalt skal uddannelse til at betjene avanceret redningsudstyr? Det vil altid fremgå af brugsanvisningen om dette er påkrævet.





MILAN A-027 & A-020



A-027 (og den gamle model A-020) er til evakuering fra højder, hvor én eller flere personer skal bringes i sikkerhed til et lavere sted end de befinder sig. Kan nemt anvendes af mindre rutinerede personer til evakuering, men til avanceret redning kræves certificeret uddannelse af en højderedningsinstruktør. Max nedfirlingslængde er 500 meter ved en maxbelastning på 260 kg. Konstant nedfirlingshastighed på 0,9 m/sek via indbygget centrifugalbremse. Nedfirlingen kan når som helst standses og låses. Udstyret vejer ca. 1,6 kg uden reb og karabinhager. Huset er fremstillet af speciel aluminium og leveres inkl. 1 karabinhage til forankring. Statisk kernemantelreb Ø 9 mm bestilles i den længde, som nedfirlingen skal strække sig over. Rebet kører begge veje og leveres derfor med karabinhage i begge ender. Rebet fastgøres til speciel redningssele, eller til standardselens D-ring i ryg eller bryst. EN 341 A, ANSI.

Varenr	Beskrivelse	Pakn	Krt	Enhed	★
6816001	Skylotec Milan A-027 u/reb	1	-	Styk	D
6816000	Skylotec Milan A-020 u/reb	1	-	Styk	D
6816014	Skylotec Milan kernemantelreb Ø9 mm, per m	1	-	Meter	D



MILAN HUB A-028, A-024



Findes i den nye model A-028 og den gamle A-024 variant men er udstyret med hejsefunktion (Hub), som kan hæve personer over mindre afstande, f.eks hvis de skal fri af karabinhager eller har sat sig fast under nedfirlingen. Samme tekniske data som den almindelige Milan, men må løfte 250 kg og vejer ca. 2,3 kg uden reb og karabinhager. EN 341 A, EN 1496, ANSI.

Varenr	Beskrivelse	Pakn	Krt	Enhed	★
6816003	Skylotec Milan Hub A-028 m/hejs u/reb	1	-	Styk	D
6816002	Skylotec Milan Hub A-024 m/hejs u/reb	1	-	Styk	D
6816014	Skylotec Milan kernemantelreb Ø9 mm, per m	1	-	Meter	D



MILAN POWER A-029



Milan Power A-029 kan det samme som A-028, men kan desuden kombineres med en boremaskine (ikke inkluderet) så man kan hæve personer over lang afstand uden selv at bruge kræfter. Batteriet har kapacitet til at hæve cirka 50 meter. ACU Drill Kit er tilbehør til Milan Power A-029. I kassen ligger der blandt andet 1 boremaskine, 3 batterier, 1 oplader, en holder til boremaskinen så den kan hænge i bæltet. EN 341 A, EN 1496, ANSI.

Varenr	Beskrivelse	Pakn	Krt	Enhed	★
6816007	Skylotec Milan Power A-029 m/hejs u/reb	1	-	Styk	D
6816025	Skylotec Milan Power A-029 ACU-drill kit	1	-	Styk	D
6816014	Skylotec Milan kernemantelreb Ø9 mm, per m	1	-	Meter	D



MILAN SEALPAC



Alle nye og gamle versioner af Milan og Milan Hub kan leveres i alukasse med SealPac emballering. Emballeringen er relevant for udstyr, der skal ligge som nødberedskab, da udstyret derved er fri for eftersyn i op til 10 år. Når kassen åbnes viser en fugtighedsindikator, om emballagen holder tæt. Indikatoren skal kontrolleres årligt, men ikke nødvendigvis af en person med særlig indsigt i faldsikringsudstyr. Ring og indhent tilbud.

Varenr	Beskrivelse	Pakn	Krt	Enhed	★
6817579	Skylotec Milan SealPac A-024 m/100 m reb	1	-	Styk	D

VIDSTE DU, AT...

redningsenheder med centrifugalbremse sikrer en jævn hastighed når man skal evakueres? Der er ikke behov for manuel betjening af udstyret på vej ned.

ROLLGLISS R350 REDNINGSKIT

R-350 redningsudstyr, friktionsbremse, rustfri stål og letmetal. Med udgangspunkt i R-350 basisenheden og ved kombination med kasteblokke opnås forskellig udveksling, så Rollglissen kan bruges til arbejde og redning. Hurtigt og sikkert at ændre udveksling. Til brug i temperaturer fra -40 °C til +90° C. Max belastning på 250 kg. Max nedfirlingslængde 340 meter. Bemærk: Brug af Rollgliss til redning og evakuering kræver forudgående uddannelse - kontakt os for tilbud. Rebklemme med trækhandtag og rygsæk. Reb købes separat i ønsket længde. Enkelt og hurtigt at betjene – top kvalitet! EN 341 A, EN 1496 B.

3M



Varenr	Beskrivelse	Pakn	Krt	Enhed	★
6815048	3M Rollgliss R350 kit 3:1 u/reb	1	-	Styk	D
6815054	3M Rollgliss R350 kit 5:1 u/reb	1	-	Styk	D
6815027	3M Rollgliss FlexStatic Ø9 mm per m	1	-	Meter	D

ROLLGLISS R-350 BASISENHED

Med udgangspunkt i R-350 basisenheden og ved kombination med kasteblokke opnås forskellig udveksling, så Rollglissen kan bruges til arbejde og redning.

3M



Varenr	Beskrivelse	Pakn	Krt	Enhed	★
6815006	3M Rollgliss R-350 basisenhed	1	-	Styk	D

ROLLGLISS ANKERPUNKT T/TALJE

Ankerpunkt fastmonteret i bunden af basisenheden til ophaling af 1 person (max. 100 kg) og nedfiring af 2 personer.

3M



Varenr	Beskrivelse	Pakn	Krt	Enhed	★
6815009	3M Rollgliss ankerpunkt t/talje	1	-	Styk	D
6815012	3M Rollgliss kasteblok 2:1, løs	1	-	Styk	D

ROLLGLISS KASTEBLOK 3:1

Kasteblok fastmonteret og løs til ophaling af 1 person (max.150 kg) og nedfiring af 2 personer.

3M



Varenr	Beskrivelse	Pakn	Krt	Enhed	★
6815015	3M Rollgliss kasteblok 3:1, fastmonteret	1	-	Styk	D
6815018	3M Rollgliss kasteblok 3:1, løs	1	-	Styk	D

VIDSTE DU, AT...

du kun må bruge det reb der er godkendt med Rollgliss R350? Anvendes et andet reb er der fare for, at udstyret ikke bremser, som det skal og at selve redningen vanskeliggøres.





ROLLGLISS KASTEBLOK 5:1

Kasteblok fastmonteret og løs til ophaling og nedfiring af 2 personer.



Varenr	Beskrivelse	Pakn	Krt	Enhed	★
6815021	3M Rollgliss kasteblok 5:1, fastmonteret	1	-	Styk	D
6815024	3M Rollgliss kasteblok 5:1, løs	1	-	Styk	D



ROLLGLISS RYGSÆK

En god rygsæk i 2 størrelser til Rollgliss R-350 redningsudstyr.



Varenr	Beskrivelse	Pakn	Krt	Enhed	★
6815030	3M Rollgliss rygsæk PVC til <100 m reb	1	-	Styk	D
6815033	3M Rollgliss rygsæk PVC t/ <250 m reb	1	-	Styk	D



ROLLGLISS R250 REDNINGSSÆT

Universalsæt til redning og nedfiring af en person efter et fald. Enkelt at anvende for personer uden den store erfaring; vi anbefaler dog kursus. Tager ca. 6 min at rigge til. Det hele er pakket i en rygsæk, vægt 7,2 kg (6815500). Sættet består af: Ankerslynge, R250 selvlåsende nedfiringseenhed og en 5 m teleskopstang. Rebet har maxi-karabinhage og kan fås i flere længder. Pulley system med rebklemmer, samt håndtag til ophaling. EN 341 A.



Varenr	Beskrivelse	Pakn	Krt	Enhed	★
6815500	3M Rollgliss R250 redningssæt 10 m	1	-	Styk	D
6815505	3M Rollgliss R250 redningssæt 20 m	1	-	Styk	D
6815510	3M Rollgliss R250 redningssæt 30 m	1	-	Styk	D
6815515	3M Rollgliss R250 redningssæt 40 m	1	-	Styk	D
6815520	3M Rollgliss R250 redningssæt 50 m	1	-	Styk	D
6815530	3M Rollgliss R250 redningssæt 70 m	1	-	Styk	D



JAG REDNINGSSÆT

Redningssæt med Jag pulleysæt og I'D EVAC nedfiringseenhed. Dette Jag redningssæt med 4:1 udveksling er klar til brug. Det er nemt at løfte en person fri af sit faldsikringsudstyr og efterfølgende sænke ned til jorden. Sættet leveres i en slidstærk pose og laves i længderne 30, 60 og 120 meter. Sættet er sammensat af flere forskellige produkter, der hver for sig er CE mærket og godkendt efter relevant EN standard.



Varenr	Beskrivelse	Pakn	Krt	Enhed	★
6820190	Petzl Jag redningssæt 30 m	1	-	Styk	D
6820191	Petzl Jag redningssæt 60 m	1	-	Styk	D
6820192	Petzl Jag redningssæt 120 m	1	-	Styk	D

R-ALF BASISENHED

Hæve/sænke system til 2 personer med indbygget bremse, som låser og holder rebet, når det opnår en vis hastighed, f.eks. i tilfælde af et fald, eller hvis rebet utilsigtet slippes. Egnede som redningsudstyr og til brøndhejssystemer. For kontrolleret at kunne hæve og sænke personer skal taljen kombineres med 11 mm statisk reb og pulleys, så systemet opnår udveksling 3:1 eller 5:1. Svirvel i toppen så rebet ikke snor sig. Kan hæve og sænke over længere afstand. Fremstillet af aluminium og vejer 1,2 kg uden reb og pulley. Denne basisenhed er uden reb, karabinhager og pulleys. Vi anbefaler karabinhage 6803087. CE, ANSI.



Varenr	Beskrivelse	Pakn	Krt	Enhed	★
6815600	ISC R-ALF Rescue Pulley	1	-	Styk	D

PULLEY

Kan vinkle retningen på en line uden at påføre friktion. Kan i kombination skabe udveksling på en line, så vægten reduceres. En god og solid pulley. Passer til maks. 13 mm kernemantelreb. Arbejdsbelastning: 2 x 25 kN. Vægt: 215 g. EN 12278.



Varenr	Beskrivelse	Pakn	Krt	Enhed	★
6815619	ISC Pulley 2 x 25 kN	1	-	Styk	D

PULLEY 5:1

Kan vinkle retningen på en line uden at påføre friktion. Kan i kombination skabe udveksling på en line, så vægten reduceres. En god og solid dobbelt pulley. Passer til maks. 13 mm kernemantelreb. Arbejdsbelastning: 2 x 25 kN. Vægt: 500 g. EN 12278.



Varenr	Beskrivelse	Pakn	Krt	Enhed	★
6815617	ISC Pulley dobbelt 5:1 skæring	1	-	Styk	D

PULLEY 3:1

Pulley til R-ALF basisenhed, men kan også anvendes til andre opgaver. Kan vinkle retningen på en line uden at påføre friktion. Kan i kombination skabe udveksling på en line, så vægten reduceres. En god og solid pulley. Passer til maks. 13 mm kernemantelreb. Fås med becket (øje i bunden) og med dobbelt skæring. Arbejdsbelastning: 2 x 25 kN. EN 12278.



Varenr	Beskrivelse	Pakn	Krt	Enhed	★
6815615	ISC Pulley enkelt 3:1 skæring	1	-	Styk	D

PROSTATIC REB Ø11 MM

Statisk reb. EN 1891 A med en brudstyrke på 33 kN og 22 kN hvis man binder et dobbelt ottetal i enden af rebet. Ø11 mm.



Varenr	Beskrivelse	Pakn	Krt	Enhed	★
6822001	Edelrid Prostatic reb, Ø11 mm, statisk, hvid	1	-	Meter	D





REBLÅS T/REDNING

Special rebblås/fiskekrog til redningsopgaver. Fungerer på reb Ø9-16 mm og på Manyard. Dette produkt er ikke faldsikringsudstyr.

Honeywell
THE POWER OF CONNECTED

Varenr	Beskrivelse	Pakn	Krt	Enhed	★
6819024	Honeywell rebblås t/redning	1	-	Styk	D



JAG PULLEYSÆT

Komplet mini pulleysystem. Dette Jag 4:1 pulleysystem kan anvendes sammen med et redningssystem. Det er klar til brug og må løfte hele 6 kN. Anvendes som et hjælpemiddel og bruges sammen med godkendt redningsudstyr. Laves i længderne 1, 2 og 5 meter (5 meter er skaffevare). EAC certificeret.



Varenr	Beskrivelse	Pakn	Krt	Enhed	★
6820114	Petzl Jag pulleysæt 1 m	1	-	Styk	D
6820117	Petzl Jag pulleysæt 2 m	1	-	Styk	D



PULLEY SYSTEM 6:1

Pulley system med en udveksling på 6:1 til oppejsning og redning. Maksimal vægt: 150 kg. Produktet er ikke godkendt som personligt sikkerhedsudstyr og må ikke anvendes uden anden form for godkendt udstyr. Alle dele i rustfrit stål. 6 meter kernmantelreb. To svirvel, så rebet ikke snor sig. Uden karabiner. Vægt: 0,95 kg.



Varenr	Beskrivelse	Pakn	Krt	Enhed	★
6830002	Cresto Pulley system 6:1 u/CamClean m/Swirvel	1	5	Styk	A



EVAC LETVÆGTSBÅRE

Sammenrullelig letvægtsbåre til redning fra svært tilgængelige områder med meget lidt plads. Bliver fast når der ligger en person fastspændt i båren. Egnede til kortere transporter. Fylder meget lidt når den er rullet sammen. Må løftes med løftestroppe 1026030.

Honeywell
THE POWER OF CONNECTED



Varenr	Beskrivelse	Pakn	Krt	Enhed	★
6830010	Honeywell Evac letvægtsbåre i pose	1	-	Styk	D

MARINEBÅRE

"Basket stretcher" egnet til alle miljøer. Formstøbt kurv af polyethylen på en kraftig, indkapslet ramme af aluminium. Robust og slidstærk, reagerer ikke på stærke ydre påvirkninger. Ideel til redningsaktioner, hvor der stilles store krav til robuste og stabile bårer. Leveres inkl. ikke-absorberende madras fastgjort i bunden og fire remme for optimal fiksering af skadelidte.

SKYLOTEC



Varenr	Beskrivelse	Pakn	Krt	Enhed	★
1026035	Skylootec Marinebåre	1	-	Styk	D

LØFTESTROP T/MARINEBÅRE

Justerbare løftestroppe til marinebåren, så den altid hænger vandret, eller i den stilling, der kræves for at udføre redningsopgaven. Kan også anvendes til andre båretyper, der er godkendt til løft. EN 354.

SKYLOTEC



Varenr	Beskrivelse	Pakn	Krt	Enhed	★
1026030	Skylootec løftestrop t/marinebåre	1	-	Styk	D





REBLÅS ROCKER

Honeywell
THE POWER OF CONNECTED

Faldsikringsglider der følger brugerens bevægelser op og ned i linens retning og ved fald låser øjeblikkeligt. Meget lav vægt og smart design. Kan anvendes som almindelig glider eller som back-up for rope access arbejde. Må også anvendes som støtte-line til hindring af fald og kan låses så den fastholder positionen på rebet. Skal kombineres med statisk kernemantelreb Ø10-12 mm. Vægt 168 g. EN 353-2, EN 358.

Varenr	Beskrivelse	Pakn	Krt	Enhed	★
6803670	Honeywell Rocker faldsikring	1	5	Styk	A
6822001	Edelrid Prostatic reb, Ø11 mm, statisk, hvid	1	-	Meter	D



REBKLEMME CROLL

PETZL

Den lette og kompakte CROLL brystklemme er designet til rope access og redning. Forstærket med rustfrit stål der hvor rebet glider i brystklemmen. EN 567, EN 12841 type B, EAC certificeret.

Varenr	Beskrivelse	Pakn	Krt	Enhed	★
6820061	Petzl CROLL S brystklemme	1	-	Styk	D



REBKLEMME ARN M/HÅNDTAG, HØJRE

PETZL

Trækhåndtag til højre hånd med indbygget rebklemme. Anvendes til fastholdelse af liner eller til klatring opad ved hjælp af reb. Til kernemantelreb Ø 8-13 mm. Vægt 195 g. EN 567, EN 12841 B, NFPA.

Varenr	Beskrivelse	Pakn	Krt	Enhed	★
6820074	Petzl rebklemme ARN m/håndtag, højre	1	-	Styk	D



REBKLEMME M/HÅNDTAG

PETZL

Trækhåndtag til venstre hånd med indbygget rebklemme. Anvendes til fastholdelse af liner eller til klatring opad ved hjælp af reb. Til kernemantelreb Ø 8-13 mm. Vægt 195 g. EN 567, EN 12841 B, NFPA.

Varenr	Beskrivelse	Pakn	Krt	Enhed	★
6820173	Petzl rebklemme ALN m/håndtag, venstre	1	-	Styk	D



I-D 20

PETZL

Til nedfiring af 1 person eller til rope access arbejde. Må benyttes til 100 m nedfiring af 2 personer i en redningssituation. Nedfiring styres via håndtaget, som har anti-panikfunktion i tilfælde af, at man slipper håndtaget eller trykker for kraftigt. Til kernemantelreb Ø10-11,5, vejer 530 g. EN 341 A.

Varenr	Beskrivelse	Pakn	Krt	Enhed	★
6820094	Petzl I-D 20S nedfiringseenhed 10-11,5 mm	1	-	Styk	D

SVIRVEL P58L

Forhindrer rebet i at sno sig, når vægten drejer rebet rundt. Vedligeholdelsesfrit kugleleje. Godkendt til brug for to personer. Brudstyrke 40 kN. Vægt 156 g. CE, NFPA.



Varenr	Beskrivelse	Pakn	Krt	Enhed	★
6820088	Petzl svirvel P58L 36 kN	1	-	Styk	D

MICRO SVIRVEL

Lille svirvel der kan åbnes. Denne Micro svirvel er lille og kompakt. Med en brudstyrke på 23 kN er den anvendelig til mange ting og det ene øje kan åbnes, så der ikke nødvendigvis skal bruges en karabinhage i begge ender. CE, EAC certificeret.



Varenr	Beskrivelse	Pakn	Krt	Enhed	★
6820087	Petzl Micro svirvel, 23 kN	1	-	Styk	D

PAW M TILRIGNINGSPLADE M/5 ØJER

PAW tilrigningsplade laves i 3 størrelser og har enten 3, 5 eller 7 huller til forankring. Brudstyrke 36 kN. CE, NFPA certificeret.



Varenr	Beskrivelse	Pakn	Krt	Enhed	★
6820174	Petzl Paw M tilrigningsplade m/5 øjer	1	-	Styk	D

PODIUM ARBEJDSSÆDE

Siddebræt til længere tids arbejde i en sele. Podium siddebrættet er komfortabelt og stabilt at sidde på. Der er monteret 2 værktøjslækker og en krog så det kan hænges til side når brættet ikke bruges.



Varenr	Beskrivelse	Pakn	Krt	Enhed	★
6820089	Petzl Podium arbejdssæde	1	-	Styk	D

LOOPING FODSLYNGE 4 STEPS

Denne strop med 4 trin anvendes direkte i et ankerpunkt eller sammen med en rebklemme med eller uden håndtag.



Varenr	Beskrivelse	Pakn	Krt	Enhed	★
6820078	Petzl Looping fodslyng m/4 trin	1	-	Styk	D





JUSTERBAR FODSLYNGE

Justerbar fodslyng af bånd med løkke til foden. Forstærkning i fodløkken. Kombineres med rebklemme med håndtag og anvendes til opstigning ved hjælp af reb. Vægt 135 g.



Varenr	Beskrivelse	Pakn	Krt	Enhed	★
6820080	Petzl justerbar fodslyng	1	-	Styk	D



CARITOO VÆRKTØJSKROG

Caritool værktøjskrogen kan betjenes med én hånd. Lille hul i toppen til sikringsline, så krogen ikke ryger af under arbejde i højden. Passer i værktøjskroge på bæltet eller om båndet på en sele. Tilladt max vægt: 5 kg for lille krog og 15 kg for stor krog.



Varenr	Beskrivelse	Pakn	Krt	Enhed	★
6820150	Petzl Caritool værktøjskrog, lille	1	-	Styk	D
6820152	Petzl Caritool værktøjskrog, stor	1	-	Styk	D



REBBESKYTTER

Rebbeskytter af pvc med bukkeluk og krog for hurtig installation. Beskytter rebet mod slid, men er ikke egnet til brug over skarpe kanter.



Varenr	Beskrivelse	Pakn	Krt	Enhed	★
6820082	Petzl rebbeskytter	1	-	Styk	D



KANTBESKYTTER M/RULLER T/REB

BlueStar kantbeskytter til 4 reb, maks. Ø 18 mm. Den er udstyret med ruller der både styrer og skåner rebet når det anvendes over f.eks. skarpe kanter.



Varenr	Beskrivelse	Pakn	Krt	Enhed	★
6803648	BlueStar kantbeskytter m/ruller t/reb	1	5	Styk	A



KANTBESKYTTER MILAN I STÅL M/KARABIN

Kantbeskytter af stål samt sikringsline med karabinhage. Har faste sider så rebet bliver i sin position. Beskytter rebet med slid fra kanter og den underliggende konstruktion.



Varenr	Beskrivelse	Pakn	Krt	Enhed	★
6816022	Skylotec Milan kantbeskytter m/karabin	1	-	Styk	D

PULLEY MINDER

Kan vinkle retningen på en line uden at påføre friktion. Kan i kombination skabe udveksling på en line, så vægten reduceres. Passer til 7-13 mm kernmantelreb. Drejelige sider, kugleleje, 51 mm hjul, plads til tre karabinhager, arbejdsbelastning 2 x 4 kN. Vægt: 295 g. EN 12278.



Varenr	Beskrivelse	Pakn	Krt	Enhed	★
6820016	Petzl Pulley Minder A	1	-	Styk	D

PULLEY FIXE

Kan vinkle retningen på en line uden at påføre friktion. Kan i kombination skabe udveksling på en line, så vægten reduceres. Passer til 7-13 mm kernmantelreb. Kompakt pulley med fikserede sider, selvslemmende lejer, 21 mm hjul, arbejdsbelastning 2 x 2,5 kN. Vægt: 90 g. EN 12278.



Varenr	Beskrivelse	Pakn	Krt	Enhed	★
6820067	Petzl Pulley Fixe	1	-	Styk	D

PULLEY

Kan vinkle retningen på en line uden at påføre friktion. Kan i kombination skabe udveksling på en line, så vægten reduceres. En god og solid pulley. Passer til maks. 13 mm kernmantelreb. Arbejdsbelastning: 2 x 25 kN. Vægt: 215 g. EN 12278.



Varenr	Beskrivelse	Pakn	Krt	Enhed	★
6815619	ISC Pulley 2 x 25 kN	1	-	Styk	D

PULLEY 5:1

Kan vinkle retningen på en line uden at påføre friktion. Kan i kombination skabe udveksling på en line, så vægten reduceres. En god og solid dobbelt pulley. Passer til maks. 13 mm kernmantelreb. Arbejdsbelastning: 2 x 25 kN. Vægt: 500 g. EN 12278.



Varenr	Beskrivelse	Pakn	Krt	Enhed	★
6815617	ISC Pulley dobbelt 5:1 skæring	1	-	Styk	D

PULLEY 3:1

Pulley til R-ALF basisenhed, men kan også anvendes til andre opgaver. Kan vinkle retningen på en line uden at påføre friktion. Kan i kombination skabe udveksling på en line, så vægten reduceres. En god og solid pulley. Passer til maks. 13 mm kernmantelreb. Fås med becket (øje i bunden) og med dobbelt skæring. Arbejdsbelastning: 2 x 25 kN. EN 12278.



Varenr	Beskrivelse	Pakn	Krt	Enhed	★
6815615	ISC Pulley enkelt 3:1 skæring	1	-	Styk	D





JAG DOBBELT PULLEY

Den dobbelte Jag pulley er designet til brug sammen med Jag Traxion med lås, så der kan laves et 4:1 pulleysystem. Jag kan naturligvis også bruges sammen med andre pulleyer. Jag er udstyret med kuglelejer der gør den yderst effektiv. EN 12278, NFPA certificeret.



Varenr	Beskrivelse	Pakn	Krt	Enhed	★
6820116	Petzl Jag, dobbelt pulley	1	-	Styk	D



PRO TRAXION PULLEY M/LÅS

Pulley med lås. Pro Traxion er en pulley med lås i høj kvalitet. Som en del af et pulleysystem kan den bruges til, at løfte tunge byrder. Pulleyen kan ikke åbnes under belastning. EN 567, EAC, NFPA certificeret.



Varenr	Beskrivelse	Pakn	Krt	Enhed	★
6820060	Petzl Pro Traxion pulley m/lås	1	-	Styk	D



JAG TRAXION DOBBELT PULLEY

Dobbelt pulley med lås i rigtig god kvalitet. Jag Traxion pulleyen bruges sammen med den dobbelte pulley Jag til at lave et 4:1 pulleysystem. Den har kuglelejer der gør den yderst effektiv. EN 567, NFPA certificeret.



Varenr	Beskrivelse	Pakn	Krt	Enhed	★
6820015	Petzl Jag Traxion dobbelt pulley m/lås	1	-	Styk	D



ASAP FALDSIKRING

Rigtig god faldsikringsglider til reb. Med det unikke låsesystem sætter ASAP standarden for faldsikringsudstyr. Ved normalt arbejde følger glideren brugeren op og ned af rebet uden nogen form for manuel justering. I tilfælde af et fald låser glideren på rebet med det samme. ASAP glideren kan også monteres med en ASAP sorber på 20 eller 40 cm, så der bliver længere afstand til rebet. OK TL karabinhage 6803021 medfølger ikke og skal derfor tilkøbes. Anvendes kun sammen med ASAP AXIS Ø11 mm kernemantelreb der har integreret dæmpning hvis det er til EN 353-2 faldsikring. Bruges den til rope access efter EN 12841 type A, kan alle reb godkendt efter EN 1891 type A, Ø10-13 mm anvendes. Rebet findes i 6 længder fra 10 til 60 meter. EN 353-2, EN 12841 type A og ANSI Z359. 13 certificeret.



Varenr	Beskrivelse	Pakn	Krt	Enhed	★
6820177	Petzl ASAP faldsikring	1	-	Styk	D
6820194	Petzl ASAP Axis reb 10 m	1	-	Styk	D
6820195	Petzl ASAP Axis reb 20 m	1	-	Styk	D
6820196	Petzl ASAP Axis reb 30 m	1	-	Styk	D
6820197	Petzl ASAP Axis reb 40 m	1	-	Styk	D
6820198	Petzl ASAP Axis reb 50 m	1	-	Styk	D
6820199	Petzl ASAP Axis reb 60 m	1	-	Styk	D

VIDSTE DU, AT...

vertikale systemer på reb enten kræver, at reb og glider er testet sammen, eller at det reb, der anvendes er anbefalet af producenten i brugsanvisningen?

AXIS REB M/SYET ØJE

Statisk Ø11 mm kernemantelreb med syet øje. Kan anvendes sammen med andre typer faldsikring hvor det bare er et EN 1891 type A reb der skal bruges. Rebet laves i længderne 10, 20, 30, 40, 50 og 60 meter. EN 1891 type A, EAC, NFPA certificeret.



Varenr	Beskrivelse	Pakn	Krt	Enhed	★
6820184	Petzl Axis 11 mm reb m/syet øje, 10 m	1	-	Styk	D
6820185	Petzl Axis 11 mm reb m/syet øje, 20 m	1	-	Styk	D
6820186	Petzl Axis 11 mm reb m/syet øje, 30 m	1	-	Styk	D
6820187	Petzl Axis 11 mm reb m/syet øje, 40 m	1	-	Styk	D
6820188	Petzl Axis 11 mm reb m/syet øje, 50 m	1	-	Styk	D
6820189	Petzl Axis 11 mm reb m/syet øje, 60 m	1	-	Styk	D

ASAP'SORBER FALDDÆMPER

En faldæmper på 20 eller 40 cm, der anvendes sammen med ASAP 6820177. Den tillader brugeren at holde en afstand til rebet, hvor ASAP glideren er monteret. Dæmperen er beskyttet af en lille pose med lynlås så der nemt kan foretages visuelt eftersyn. EN 355 og ANSI Z359.13 certificeret.



Varenr	Beskrivelse	Pakn	Krt	Enhed	★
6820178	Petzl ASAP Sorber 20 cm	1	-	Styk	D
6820179	Petzl ASAP Sorber 40 cm	1	-	Styk	D

SPATHA FOLDEKNIV

Spatha er en kniv i god kvalitet der let skærer gennem reb og andre materialer. Bladet kan låses i åben stilling og den kan hænges i en karabinhage. Bladet er i rustfrit stål.



Varenr	Beskrivelse	Pakn	Krt	Enhed	★
6820050	Petzl Spatha foldekniv	1	-	Styk	D

REBKNIV

Stor robust rebkniv til brug i højden f.eks. til redningsopgaver. Til reb og webbingbånd. Bladet er desuden beskyttet, så brugeren ikke kommer til skade, og man ikke utilsigtet kommer til at skære et forkert reb over.



Varenr	Beskrivelse	Pakn	Krt	Enhed	★
6820147	Benchmade rebkniv safety cutter	1	-	Styk	D

MINI REBKNIV

Lille rebkniv til brug i højden f.eks. til redningsopgaver. Til reb og webbingbånd. Bladet er beskyttet, så brugeren ikke kommer til skade og man ikke utilsigtet kommer til at skære et forkert reb over.



Varenr	Beskrivelse	Pakn	Krt	Enhed	★
6820148	Rebkniv, mini, sort m/etui	1	-	Styk	D



ACX ASCENDER

ACX blev udviklet fra bunden til at være det mest avancerede og brugervenlige stykke udstyr af denne type.



ACTSAFE - ACX POWER ASCENDER

Med ACX Power ascender fra ActSafe får du en kompakt og letvægtig ascender/descender til rope access. Enheden er batteridrevet og transportabel, så du nemt kan tage den med dig rundt. Den fungerer som en slags personlig elevator, som kan benyttes til løft af både materiel og personer. Med det kraftige batteri, som kan klare mange kilo, når du op i højden på ingen tid. Ascenderen effektiviserer for alvor din arbejdsdag og giver adgang til områder, der normalt er svære at komme til - og så behøver du ikke engang at tage trapperne!

KRAFTIGT BATTERI OG HURTIG OPLADNING

med intelligent elektronisk styringssystem. Ascenderen kører på et kraftigt batteri, som gør det muligt at hejse tunge kilo op og ned. Med batteri fremfor strøm slipper du for mange ledninger, der flyder rundt omkring, og ascenderen bliver ligeledes mere mobil.

FJERNBETJENING

med en rækkevidde på 150 meter. Med fjernbetjeningen får brugeren frie hænder til at håndtere materiel, mens kollegaen betjener ascenderen. Fjernbetjeningen fungerer samtidig også som en ekstra sikkerhed, da en kollega kan få brugeren ned, hvis denne er bevidstløs eller af anden årsag ikke selv kan betjene ascenderen.

ENKEL KLARGØRING

med unikt rebklemmesystem. Ved skiftevis arbejde mellem hejsning af henholdsvis materiel og person kan du derfor nemt og hurtigt skifte reb.

NEM BETJENING

ved hjælp af to-vejs-gashåndtag. Du får en kontrolleret betjening og kan helt selv styre, om du vil køre langsomt eller hurtigt - i en glidende bevægelse eller i små ryk.



ALSIDIGT UDSTYR

LØFT AF PERSONER

ACX Power Ascenderen fungerer som et personligt elevator- og arbejdspositionerings system, som giver brugeren nem, hurtig og sikker adgang til opgaver i højden.

Ved løft af personer gælder de almindelige regler for arbejde med faldsikringsudstyr. Tegningen viser standardopsætningen for løft af personer.

LØFT AF MATERIEL

Batteritid, høj løfteevne, nem og hurtigt opsætning samt den brugervenlige betjening gør ActSafe Power Ascender til det perfekte værktøj til samtlige former for hejseopgaver.

Illustrationerne viser fire af de mest gængse måder at løfte materiel på.

TOP-RIGGET

Brugerniveau

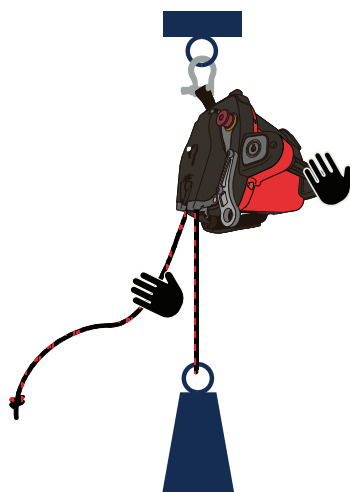

BUND-RIGGET

Brugerniveau



LØBENDE ASCENDER

Kun ekspertniveau



PULLEY

Kun ekspertniveau



SELVLÅSENDE

og med lukket rebklemme (patentanmeldt). Den selvlåsende funktion gør det nemt at håndtere enheden og giver ligeledes øget sikkerhed, da den låser automatisk, i tilfælde af at brugeren glider.

Hvis du har brug for vejledning til specifikke scenarier, kontakt din ICM konsulent.





PROSTATIC REB Ø11 MM

Statisk reb. EN 1891 A med en brudstyrke på 33 kN og 22 kN hvis man binder et dobbelt ottetal i enden af rebet. Ø11 mm.



Varenr	Beskrivelse	Pakn	Krt	Enhed	★
6822001	Edelrid Prostatic reb, Ø11 mm, statisk, hvid	1	-	Meter	D



SAFETY SUPER REB Ø11 MM

Statisk reb EN 1891 A. Brudstyrke 31 kN og 22 kN med dobbelt 8-tals knob. Ø11 mm.



Varenr	Beskrivelse	Pakn	Krt	Enhed	★
6822031	Edelrid reb Safety Super II, Ø11 mm, rød, 100 m	1	-	Rulle	D
6822025	Edelrid reb Safety Super II Ø11 mm, blå, 100 m	1	-	Rulle	D
6822033	Edelrid reb Safety Super II Ø11 mm, rød, 125 m	1	-	Rulle	D
6822027	Edelrid reb Safety Super Ø11 mm, blå, 125 m	1	-	Rulle	D



REB Ø5 MM

Statisk reb EN 564, brudstyrke 6 kN. Ø5 mm. Findes også i Ø3 mm der sammen med en kastepele anvendes som kasteline. Brudstyrken er 2,4 kN.



Varenr	Beskrivelse	Pakn	Krt	Enhed	★
6820106	Edelrid reb Ø5 mm, per m	1	-	Meter	D



KASTELINE Ø3 MM

Statisk line på 3 mm og en brudstyrke på 2,4 kN. Kan med fordel anvendes som kasteline sammen med kastepele 6822012. Denne line må ikke anvendes til faldsikrings- eller redningsudstyr.



Varenr	Beskrivelse	Pakn	Krt	Enhed	★
6822006	Edelrid kasteline Ø3 mm per m	1	-	Meter	D
6822012	Edelrid kastepele 350 g, gul	1	-	Styk	D



AXIS REB M/SYET ØJE

Statisk Ø11 mm kernemantelreb med syet øje. Kan anvendes sammen med andre typer faldsikring hvor det bare er et EN 1891 type A reb der skal bruges. Rebet laves i længderne 10, 20, 30, 40, 50 og 60 meter. EN 1891 type A, EAC, NFPA certificeret.



Varenr	Beskrivelse	Pakn	Krt	Enhed	★
6820184	Petzl Axis 11 mm reb m/syet øje, 10 m	1	-	Styk	D
6820185	Petzl Axis 11 mm reb m/syet øje, 20 m	1	-	Styk	D
6820186	Petzl Axis 11 mm reb m/syet øje, 30 m	1	-	Styk	D
6820187	Petzl Axis 11 mm reb m/syet øje, 40 m	1	-	Styk	D
6820188	Petzl Axis 11 mm reb m/syet øje, 50 m	1	-	Styk	D
6820189	Petzl Axis 11 mm reb m/syet øje, 60 m	1	-	Styk	D

SPORTSTASKE

Lille taske til faldsikring. Mål: L: 40 x H: 23 x B: 23 cm.



Varenr	Beskrivelse	Pakn	Krt	Enhed	★
6821005	BlueStar rød taske t/sikkerhedsmateriel	1	-	Styk	D

SPORTSTASKE M/SKULDERSTROP

Sportstaske m/3 rum og skulderstrop. L: 46 x H: 34 x B: 28 cm.



Varenr	Beskrivelse	Pakn	Krt	Enhed	★
6821015	BlueStar sportstaske m/3 rum og skulderstrop	1	-	Styk	D

RYGSÆK

Stor 100 liters rygsæk af blåt PVC med forstærket bund og klar dokumentlomme. Til reb, seler og andet udstyr.



Varenr	Beskrivelse	Pakn	Krt	Enhed	★
6821064	BlueStar rygsæk m/snor, lås og lomme	1	-	Styk	D

DUFFLE BAG

En rigtig god taske på 60 L der kan tåle hyppigt brug. Lynlås i toppen skaber en stor adgang til tasken så større ting uden problemer kan lægges ned i den. Der er skulderrem så tasken nemt kan bæres når den er tung.



Varenr	Beskrivelse	Pakn	Krt	Enhed	★
6821037	SkyloTEC Duffle bag, 60 L, orange	1	5	Styk	A

DRYBAG OPBEVARINGSPØSE

Drybag i god kvalitet m/skulderstropper, så den kan bæres på ryggen. Kan rulles sammen i toppen så regnvand ikke trænger ind. Posen er på 59 L, så der er god plads til reb eller udstyr.



Varenr	Beskrivelse	Pakn	Krt	Enhed	★
6816034	SkyloTEC Drybag sort 59 L	1	-	Styk	D



ICM VERTICAL WIRESYSTEM

Vores eget faldsikringssystem udviklet til samtidig sikring af op til tre personer på en stige. Beregnet til brug i vindmøller, men passer til alle stiger, lejdere og master.

Systemet består af en fuldautomatisk faldsikring, der følger bruger op og ned ad en lodret ankerline og standser øjeblikkeligt i tilfælde af fald. Faldsikringen kan åbnes og tages af over hele wirens længde. Faldsikringen har indbygget energiabsorber, og ved fald sikrer absorbereren at bruger udsættes for en belastning under de 6 kN, som standarden ellers tillader. Systemet må benyttes af op til tre personer samtidigt. Tilladt personvægt 50-150 kg.

Et komplet system består af dele til top inklusiv wire i ønsket længde samt faldsikring, wirestyr og dele til bund; ankerlinens ender er i top en sjækel og i bund en vantskrue. Vi kan tilbyde specialudviklede ankerpunkter til montering direkte på stiger af stål og aluminium. Øvre og nedre ankerpunkt må fremstilles af køber selv, såfremt de er i overensstemmelse med systemkravene.

Testet iht. EN 353-1:2014+A1:2017.

VIDSTE DU, AT...

ICM har udviklet forskellige typer af top- og bundfæste til stiger i aluminium og stål? Disse er godkendt sammen med ICM Vertical og betyder, at man ikke er afhængig af et ankerpunkt over stigen.



Godkendelse
efter den nye
EN 353-1:2014
+A1:2017

VERTICAL DELE T/TOP

Komplet kit til fastgørelse af ICM Vertical Sytem til øverste ankerpunkt.
EN 353-1:2014+A1 2017 godkendt.



Varenr	Beskrivelse	Pakn	Krt	Enhed	★
6804620	ICM Vertical dele t/top, 6 m RF wire	1	-	Styk	D
6804623	ICM Vertical dele t/top, 10 m RF wire	1	-	Styk	D
6804627	ICM Vertical dele t/top, 25 m RF wire	1	-	Styk	D
6804632	ICM Vertical dele t/top, 50 m RF wire	1	-	Styk	D
6804645	ICM Vertical dele t/top, 100 m RF wire	1	-	Styk	D

VERTICAL DELE T/BUND

Komplet kit til fastmontering af ICM vertical system til nederste ankerpunkt.
Alle komponenter i rustfrit stål. Egnet til brug med 8 mm wire.
EN 353-1:2014:+A1 2017 godkendt.



Varenr	Beskrivelse	Pakn	Krt	Enhed	★
6804506	ICM vertical dele t/bund, RF	1	-	Styk	D

VERTICAL T/TOP OFFSHORE

Som det almindelige ICM Vertical til top (6804620), men med rustfri sjækkel til offshore miljøer. EN 353-1:2014+A1 2017 godkendt.



Varenr	Beskrivelse	Pakn	Krt	Enhed	★
6804666	ICM Vertical t/top, 10 m RF wire offshore	1	-	Styk	D
6804668	ICM Vertical t/top, 25 m RF wire offshore	1	-	Styk	D
6804670	ICM Vertical t/top, 70 m RF wire offshore	1	-	Styk	D

VERTICAL DELE T/BUND OFFSHORE

Til systemer med CLAW faldsikringsglider. Med Simplex wirelåse i rustfrit stål, til offshore installationer med periodisk/kortvarigt saltvands kontakt (dog ikke til permanent nedsækning). EN 353-1:2014+A1 2017 godkendt.



Varenr	Beskrivelse	Pakn	Krt	Enhed	★
6804507	ICM Vertical dele t/bund offshore	1	-	Styk	D

VERTICAL WIRESTYR T/STIGE

Dette wirestyr anvendes på stålstiger sammen med ICM Vertical Systemet. Wirestyret forhindrer, at wiren svinger for meget i hård vind og længden på wiren afgør hvor mange styr der skal anvendes.



Varenr	Beskrivelse	Pakn	Krt	Enhed	★
6804794	ICM Vertical wirestyr t/stålstige	1	-	Styk	D
6804784	ICM Vertical wirestyr t/alustige, lige	1	-	Styk	D



HORISONTALE SYSTEMER

Et horisontalt skinnesystem der er under 15° kan monteres oppe i loftet, på væggen, i gulvet og på taget af en bygning. Systemet består af en skinne, der er fastgjort på nogle beslag. Disse beslag boltes ind i den konstruktion, hvor skinnesystemet skal sidde. På selve skinnen sættes en glider, hvor faldsikringslinen monteres. På den måde kan man bevæge sig over stor afstand og hele tiden være sikret. Et endestop i hver ende af skinnen, forhindrer glideren i at køre af. ICM har flere forskellige skinnesystemer.



SKINNE



GLIDER



SKINNEBESLAG

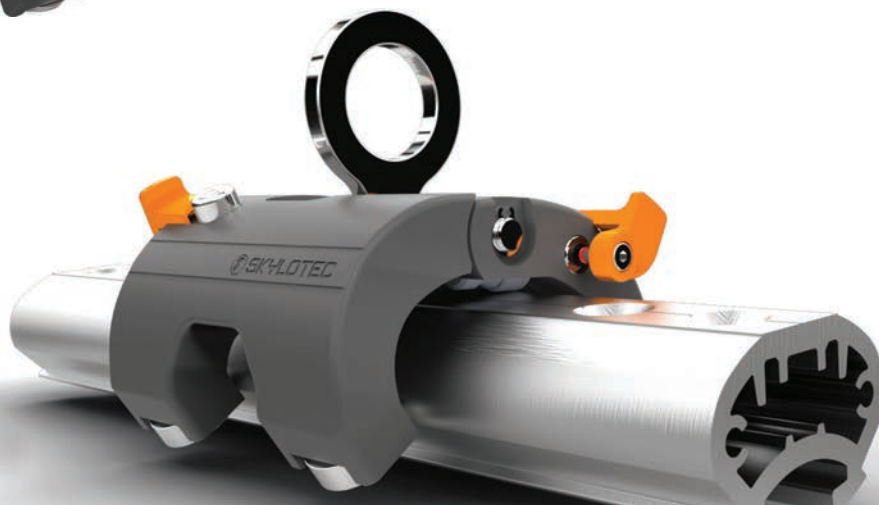



Et horisontalt wiresystem der er under 15 grader kan monteres oppe i loftet, på væggen, i gulvet og på taget af en bygning. Systemet består af en wire, der er fastgjort på nogle beslag/stolper, som monteres i den underliggende konstruktion med en afstand, der udregnes af ICM via et beregningsprogram. På selve wiren sættes en glider, hvor faldsikringslinen monteres. På den måde kan man bevæge sig over stor afstand og hele tiden være sikret. Der findes systemer, hvor glideren uhindret kan passere mellemfæsterne. På andre systemer skal man af- og påmontere faldsikringslinen ved alle mellemfæster. I den ene ende af wiren sidder en falddæmper, der nedsætter belastningen på selve systemet og konstruktionen.

I den anden ende sidder en wireopstrammer, der sikrer en stram wire over hele systemets længde. ICM har flere typer af horisontale wiresystemer.

GLIDER



MELLEMFÆSTE



WIREOPSTRAMMER



DÆMPER





BODYCONTROL I GLIDER

En ny version af den kendte Glideloc Comfort glider til Söll vertikale skinner. Glideren skal sættes på skinnen nede i bunden eller via specielle ind- og udgange der er lavet på skinnen. EN 353-1.

Honeywell
THE POWER OF CONNECTED

Varenr	Beskrivelse	Pakn	Krt	Enhed	★
6805005	Honeywell Bodycontrol I glider	1	-	Styk	D



GLIDELoc UNIVERSAL II

Denne glider er godkendt med Söll Glideloc skinner. Den har indbygget fald-dæmpning og kan tages af og på over hele skinnens længde. EN 353-1, ANSI, CSA.

Honeywell
THE POWER OF CONNECTED

Varenr	Beskrivelse	Pakn	Krt	Enhed	★
6805004	Honeywell Glideloc Universal II	1	-	Styk	D



MULTIRAIL GLIDER

Glideren er godkendt med Söll MultiRail skinner. Skal monteres via en af enderne på skinnen, men findes også i en variant der kan åbnes, så afmontering over hele skinnens længde er mulig. EN 795 D.

Honeywell
THE POWER OF CONNECTED

Varenr	Beskrivelse	Pakn	Krt	Enhed	★
6811812	Honeywell Miller MultiRail glider	1	-	Styk	D



MULTIRAIL OVERHEAD GLIDER

Glideren er godkendt med Söll MultiRail skinner. Skal monteres via en af enderne på skinnen. Denne glider er udstyret med hjul så den glider nemmere på skinnen når man anvender en faldblok. Skal monteres over brugerhøjde. EN 795 D.

Honeywell
THE POWER OF CONNECTED

Varenr	Beskrivelse	Pakn	Krt	Enhed	★
6811833	Honeywell Miller MultiRail glider m/hjul + midterstyr	1	-	Styk	D



XENON STANDARD SLIDER

Glideren er godkendt med Xenon horisontalt wiresystem. Er lavet til at glide over mellemfæsterne på ankerstolperne. Derved er brugeren altid sikret, da det ikke er nødvendigt at afmontere glideren ved hver ankerstolpe. Kan tages af og på over hele wires længde. EN 795 C.

Honeywell
THE POWER OF CONNECTED

Varenr	Beskrivelse	Pakn	Krt	Enhed	★
6813000	Honeywell Xenon standard glider	1	-	Styk	D

FALDSIKRINGSGLIDER CLAW

Faldsikringsglider til vertikale wiresystemer med 8 mm diameter. Kompatibel med ICM Vertikal System, i overensstemmelse med den nyeste EN 353-1:2014+A1 2017. Glideren har integrerede sikkerhedsforanstaltninger og klare instrukser for at undgå forkert brug. Kan kun fjernes fra kablet ved aktivt at frakoble låsemekanismen. Indbygget stødabsorption reducerer stød til under 6 kN ved fald. EN 353-1.



Varenr	Beskrivelse	Pakn	Krt	Enhed	★
6804505	ICM faldsikringsglider CLAW	1	-	Styk	D

SKYRAIL GLIDER

Glideren er godkendt med Skylotec Skyrail skinnesystem. Glider let på skinnen selv med en faldblok, og den kan tages af og på over hele skinnens længde. EN 795 D.



Varenr	Beskrivelse	Pakn	Krt	Enhed	★
6811900	Skylotec Skyrail glider	1	-	Styk	D

SKYLINE STANDARD GLIDER

Glideren er godkendt med Skyline horisontalt wiresystem. Er lavet til at glide over mellemfæsterne på ankerstolperne. Derved er brugeren altid sikret, da det ikke er nødvendigt at afmontere glideren ved hver ankerstolpe. Kan tages af og på over hele wirens længde. EN 795 C.



Varenr	Beskrivelse	Pakn	Krt	Enhed	★
6811940	Skylotec Skyline standard glider	1	-	Styk	D

LADSAF X2 GLOBAL GLIDER

Glideren er godkendt med et LadSaf vertikalt wiresystem. Kan åbnes og tages af over hele wirens længde. Har indbygget dæmper så belastningen på kroppen ved et fald holder sig under de tilladte 600 kg. EN 353-1, ANSI, CSA.



Varenr	Beskrivelse	Pakn	Krt	Enhed	★
6804115	3M LadSaf X2 global glider	1	-	Styk	D

VIDSTE DU, AT...

alle glidere til horisontale og vertikale systemer, skal være godkendt med det system glideren skal bruges på?



MONTERINGSMULIGHEDER

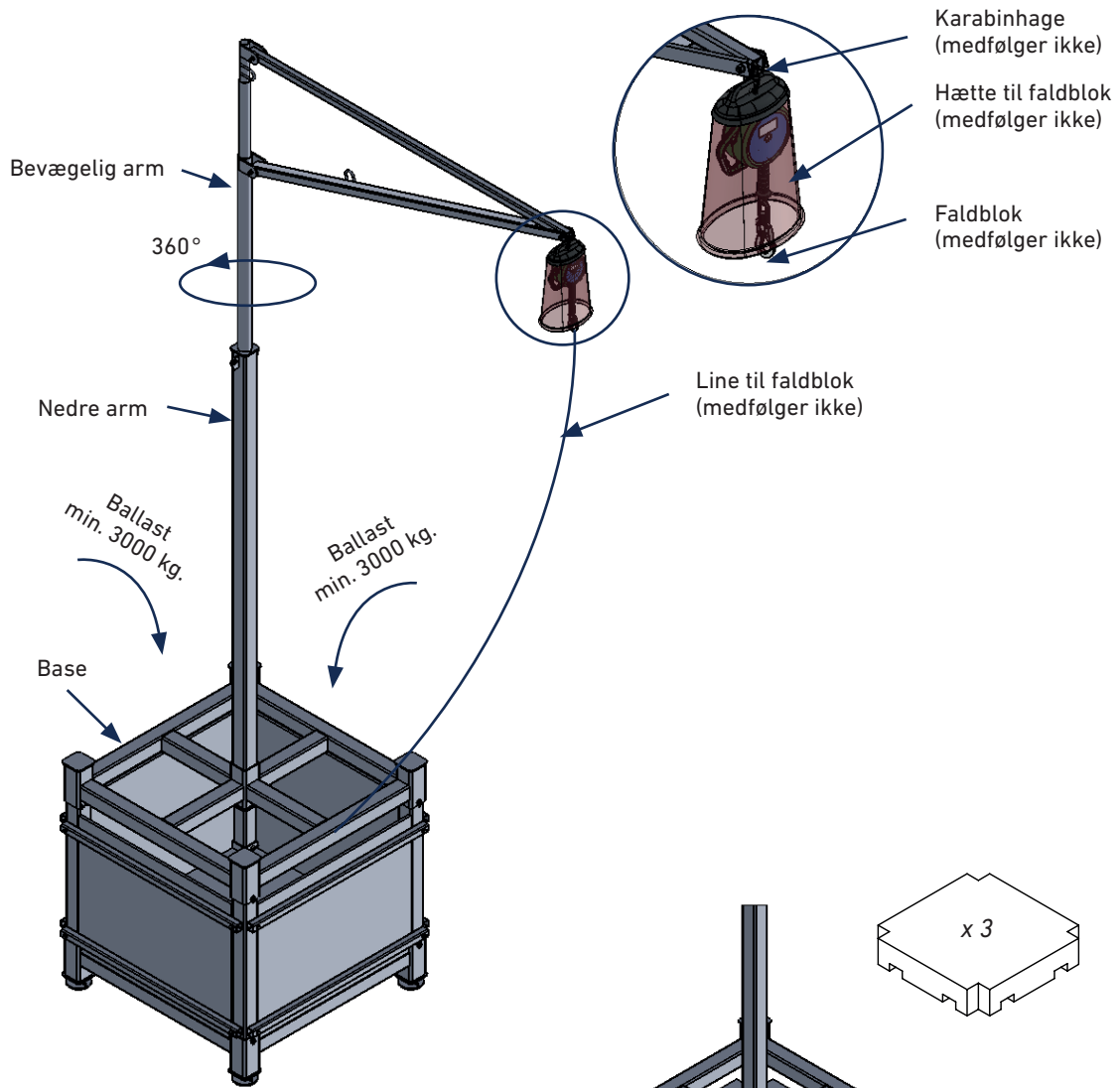

MULIGHED NR. 01

Basen kan udstyres med ballast på minimum 3000 kg. Ballasten kan for eksempel være sten eller grus.

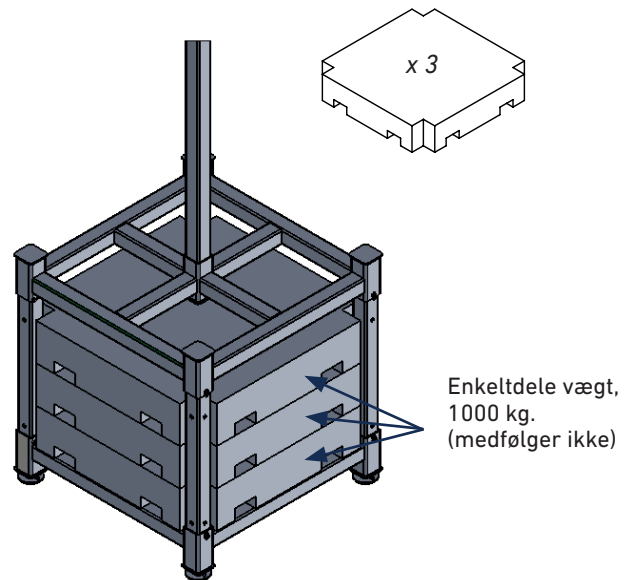

MULIGHED NR. 02

Basen kan udstyres med betonklodser der har en vægt på 1000 kg. pr. styk. Mindst 3 klodser sættes ind i basen ved hjælp af gaffeltruck.



MONTERINGSMULIGHEDER

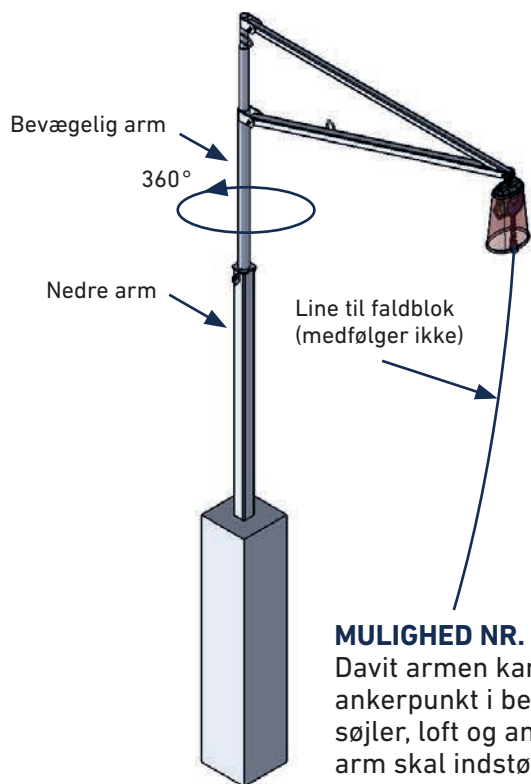

MULIGHED NR. 03

Davit armen kan bruges som ankerpunkt i beton (for eksempel søjler, loft og andet). Den nedre arm skal indstøbes i våd beton og den bevægelige arm kan flyttes mellem de installerede arme.

ADVARSEL

Den nedre arm skal indstøbes i minimum 1 meter dybt beton.

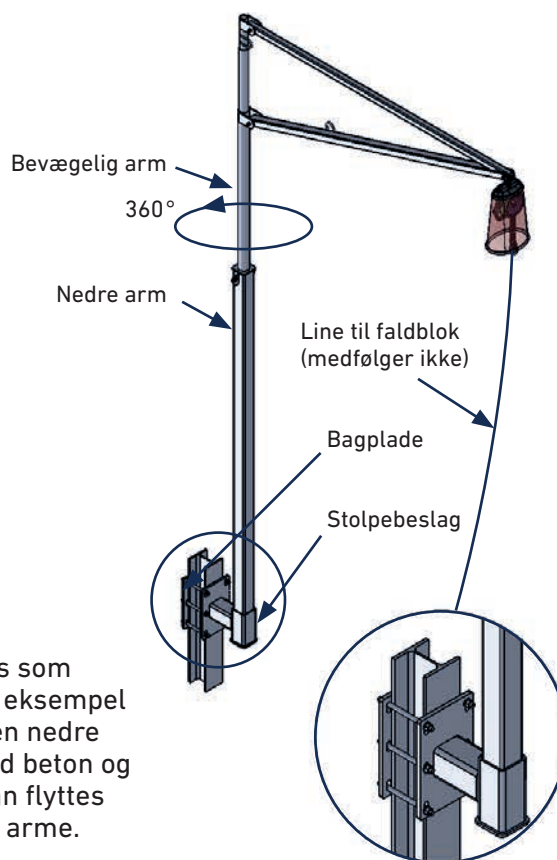

MULIGHED NR. 04

Davit armen kan bruges som ankerpunkt i stålkonstruktioner ved brug af et specielt stolpebeslag, bagplade og M16 bolte eller gevindstænger. Bagpladen fungerer som en klemme til at sætte på stålbjælker

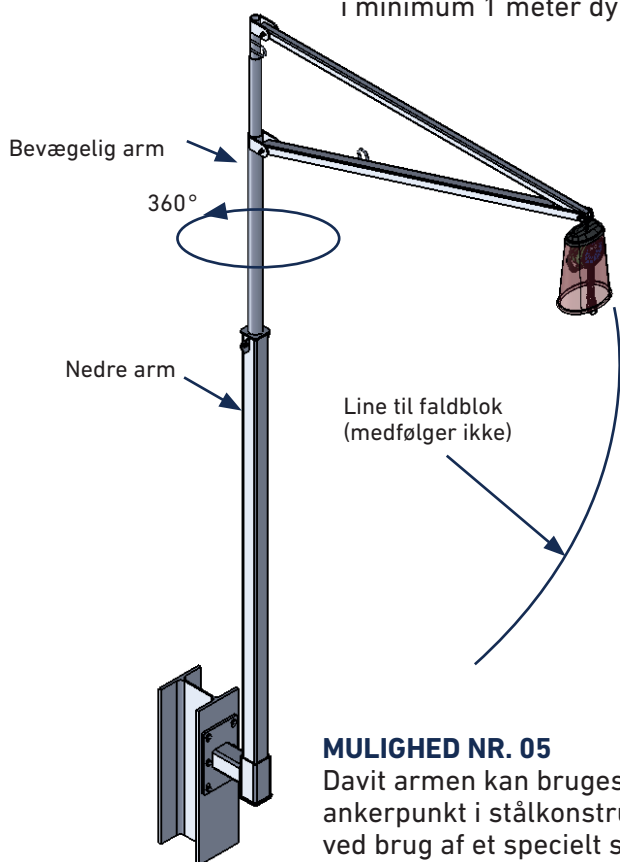

MULIGHED NR. 05

Davit armen kan bruges som ankerpunkt i stålkonstruktioner ved brug af et specielt stolpebeslag, der sættes fast med M16 bolte eller gevindstænger.

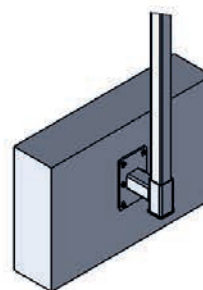

MULIGHED NR. 06

Davit armen kan bruges som ankerpunkt til betonkonstruktioner med det specielt vægbeslag og M16 kemiske eller mekaniske bolte





RJ200 MAXI DAVIT ARM T/BALLAST

Denne BlueStar Davit Arm på hele 6,25 meter i højden, er monteret på en base der skal fyldes med 3000 kilo ballast som for eksempel sten eller grus. Man kan også lægge 3 stk betonklodser i som hver vejer 1.000 kilo. Basen med Davit Arm flyttes herefter med en kran eller truck, da den samlede vægt når op på cirka 3.640 kilo. Toppen af armen kan dreje 360 grader og den når 2,5 meter ud fra basens centrum. Alle dele er lavet i stål og pulverlakeret. Davit Armen er velegnet til sikring af personer der for eksempel skal arbejde på toppen af lastbiler, togvogne, containere og tankanlæg. Basen leveres uden ballast og en leveringstid på cirka 5 uger må forventes. EN 795 B.



Varenr	Beskrivelse	Pakn	Krt	Enhed	★
6809230	BlueStar RJ200 Maxi Davit arm t/ballast	1	5	Styk	A

RJ200 MAXI DAVIT ARM T/BETON

Denne BlueStar Davit arm skal støbes ind i beton (den underste del af armen), så derfor er der ikke nogen base med. Davit armen består af 2 dele der tilsammen vejer cirka 140 kilo og når op i en højde på 5 meter. Toppen af armen kan dreje 360 grader og den når 2,5 meter ud fra indstøbningspunktet. Alle dele er lavet i stål og pulverlakeret. Davit armen er velegnet til sikring af personer der for eksempel skal arbejde på toppen af lastbiler, togvogne, containere og tankanlæg. En leveringstid på cirka 5 uger må forventes. EN 795 B.



Varenr	Beskrivelse	Pakn	Krt	Enhed	★
6809231	BlueStar RJ200 Maxi Davit arm t/beton	1	5	Styk	A

RJ200 MAXI DAVIT ARM T/STOLPE

Denne BlueStar Davit arm skal monteres på for eksempel en stålprofil, så derfor er der ikke nogen base med. Davit armen består af 2 dele der tilsammen vejer cirka 140 kilo og når op i en højde på 5 meter. Dertil kommer det stolpebeslag armen skal monteres i som vejer 37 kilo. De 6 M16 bolte til montering medfølger ikke. Toppen af armen kan dreje 360 grader og den når 2,5 meter ud fra indfæstningspunktet. Alle dele er lavet i stål og pulverlakeret. Davit armen er velegnet til sikring af personer der for eksempel skal arbejde på toppen af lastbiler, togvogne, containere og tankanlæg. En leveringstid på cirka 5 uger må forventes. EN 795 B.



Varenr	Beskrivelse	Pakn	Krt	Enhed	★
6809232	BlueStar RJ200 Maxi Davit arm t/stolpe	1	5	Styk	A

RJ200 MAXI DAVIT ARM T/VÆG

Denne BlueStar Davit arm skal monteres på for eksempel en betonavæg, så derfor er der ikke nogen base med. Davit armen består af 2 dele der tilsammen vejer cirka 140 kilo og når op i en højde på 5 meter. Dertil kommer det vægbeslag armen skal monteres i som vejer 25 kilo. De 6 M16 bolte til montering medfølger ikke. Toppen af armen kan dreje 360 grader og den når 2,5 meter ud fra indfæstningspunktet. Alle dele er lavet i stål og pulverlakeret. Davit armen er velegnet til sikring af personer der for eksempel skal arbejde på toppen af lastbiler, togvogne, containere og tankanlæg. En leveringstid på cirka 5 uger må forventes. EN 795 B.



Varenr	Beskrivelse	Pakn	Krt	Enhed	★
6809233	BlueStar RJ200 Maxi Davit arm t/væg	1	5	Styk	A

RJ200 VÆGBESLAG LØST

Løst vægbeslag til BlueStar RJ200 Davit arm. Man kan for eksempel montere flere vægbeslag forskellige steder på en arbejdsplads og efterfølgende flytte selve Davit armen rundt til de forskellige beslag. De 6 M16 bolte til montering følger ikke med.



Varenr	Beskrivelse	Pakn	Krt	Enhed	★
6809238	BlueStar RJ200 vægbeslag, løst	1	5	Styk	A

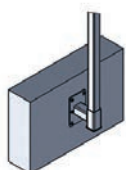
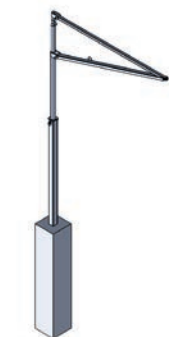

RJ200 LØS BAGPLADE T/STOLPEBESLAG

Denne løse bagplade kan kombineres med vægbeslaget og derved lave et stolpebeslag til BlueStar RJ200 Davit arm.

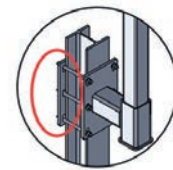

Varenr	Beskrivelse	Pakn	Krt	Enhed	★
6809234	BlueStar RJ200 løs bagplade t/stolpebeslag	1	5	Styk	A

RJ200 VÆGKLODS T/BASE 1000 KG

En betonklods der anvendes til BlueStar RJ200 Davit arm med base/ballast (6809230). Den vejer 1.000 kilo og der skal anvendes 3 stk per base. Den er udformet så den kan flyttes med en truck.

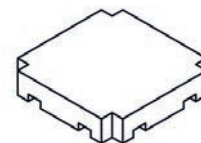

Varenr	Beskrivelse	Pakn	Krt	Enhed	★
6809237	BlueStar RJ200 vægklods til base, 1000 kg	1	5	Styk	A

DAVIT ARM

BlueStar Maxi Davit arm er et nyt produkt hos ICM. Den findes i flere forskellige udgaver, men fælles for dem alle er den store højde på armen. Om den monteres på en base, indstøbes i beton, monteres på en væg eller stolpe, så har den en højde på mellem 5 og 6 meter. Dette gør den anvendelig ved lastbiler, togvogne, tankanlæg og byggepladser. Det er muligt at montere flere væg- eller stolpebeslag og efterfølgende flytte den samme Maxi Davit arm rundt til det pågældende arbejdssted. Den øverste arm kan dreje 360 grader, og man kan derfor arbejde over en afstand på 6-7 meter, før Davit armen skal flyttes, eller lastbilen køres lidt frem. De modeller, der har en base, er meget tunge, men flyttes nemt rundt med kran eller truck. Normalt vil man hænge en faldblok op i Davit armen, og via en tynd snor kan man trække linen i faldblokken ned og fastgøre på faldsikringssele. På den måde er man også sikret, hvis man for eksempel går op på taget af en lastbil via en stige. På vores træningsplatform i Odense kan du se og prøve flere modeller.

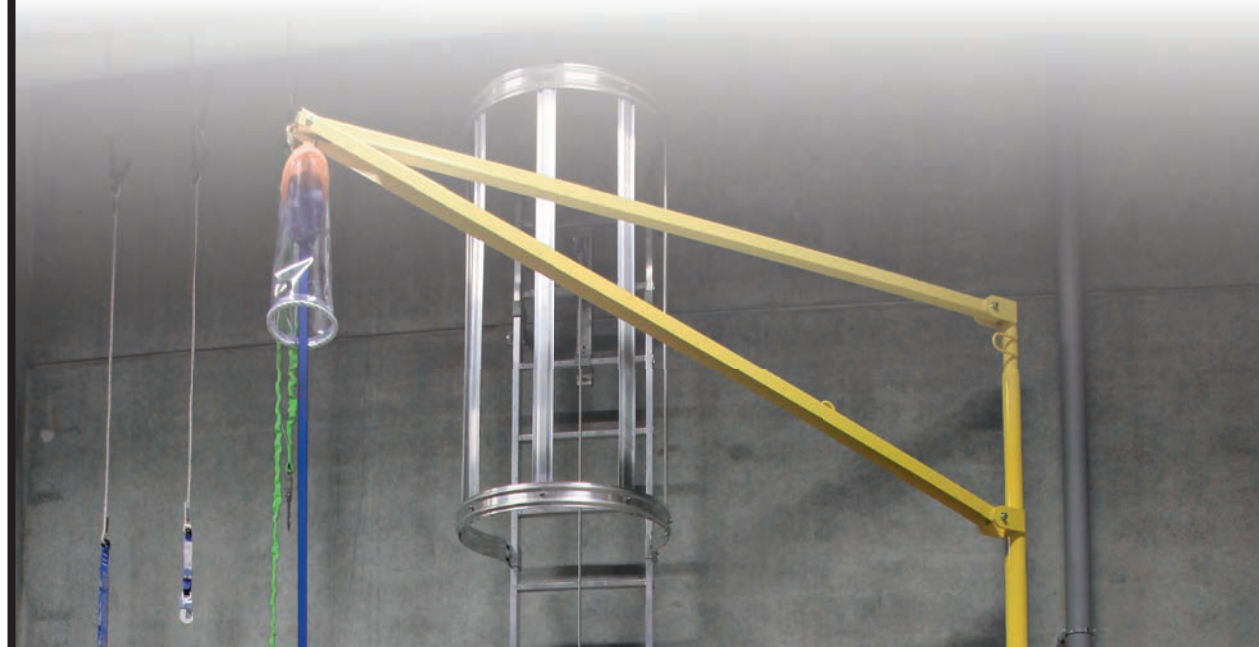

VÆRKTØJSSIKRING

De sidste par år er der kommet mere fokus på det aspekt af faldsikring, der omhandler sikring af værktøj og andre genstande i højden. Korrekt sikring af værktøj forebygger ikke blot personskader, men sparer også tid og penge.

Der er altid en risiko for, at tabe et værktøj ud af hånden, hvilket kan have alvorlige konsekvenser for de personer eller det materiel, der måtte befinde sig nedenunder. Ligeledes kan der bruges rigtig meget tid på, at lede efter tabt værktøj, hvilket kan hæmme produktiviteten. Derfor anbefales det, at man altid sikrer sit værktøj.



Der er tre faktorer, du bør tage stilling til, når du vil sikre værktøj i højden:



01. WORKING LOAD LIMIT (WLL)

Ved WLL forstås den maximale belastning, som værktøjssikringen må udsættes for; det vil sige vægten på dit værktøj. Derfor er det vigtigt, at du kender vægten på det værktøj, som du vil sikre.

Bemærk, at selvom værktøjssikring med en høj load rating kan benyttes til lettere genstande, vil det føles mere behageligt at benytte værktøjssikring, der passer til værktøjets vægt.



02. VÆRKTØJSLINE

Ligesom ved faldsikring til personer, skal man vurdere frihøjden til de nærmeste personer, der måtte befinde sig under arbejdspositionen. Dertil bør man overveje, hvor langt man har brug for at kunne nå med sit værktøj i hånden.

Det anbefales, at vælge den kortest mulige line til arbejdet. Selvoprullende- eller spirallinjer anbefales til arbejdspladser, hvor der er fare for at snuble eller hænge fast.



03. FORBINDELSMIDDEL

De fleste værktøjssikringer forbindes enten med en sløjfe eller en karabinhage.

Sløjfen er praktisk når der allerede findes et forbindelsespunkt på værktøjet, og når man ikke har brug for tit at skifte udstyr.

Karabinhager kræver ofte, at man fastgør særlige ankerpunkter til værktøjet. Til gengæld kan man derefter hurtigt skifte udstyret.



VÆRKTØJSSIKRING



- A. Metalfri – Ikke ledende, afsmitningsfri, gnistfri
- B. Aluminium – Letvægt
- C. Rustfrit stål - Korrosionsbestandigt
- D. Swirvel-design - Sammenfiltringsfri, ideel til roterende værktøj



A.



B.



C.



D.





METALRING T/SKRUETRÆKKER

Metalring til skruetrækker, Ø3,9-6,3 mm eller Ø5,5-7,9 mm. Når metalringen er monteret på skruetrækkeren, monteres en line i det lille øje.



Varenr	Beskrivelse	Pakn	Krt	Enhed	★
6801900	NLG metalring t/skruetrækker, Ø3,9-6,3 mm	1	5	Styk	A
6801901	NLG metalring t/skruetrækker, Ø5,5-7,9 mm	1	5	Styk	A

VÆRKTØJSSTROP M/D-RING

NLG værktøjsstrop med D-ring, WLL 1 kg. Størrelse: 55 x 12 mm.



Varenr	Beskrivelse	Pakn	Krt	Enhed	★
6801907	NLG værktøjsstrop m/D-ring, WLL 1 kg	1	5	Styk	A

VÆRKTØJSSTROP M/STOR D-RING

NLG værktøjsstrop med stor D-ring, WLL 3 kg. Størrelse: 90 x 25 mm.



Varenr	Beskrivelse	Pakn	Krt	Enhed	★
6801908	NLG værktøjsstrop m/stor D-ring, WLL 3 kg	1	5	Styk	A

VÆRKTØJSSTROP M/IKKE-LEDENDE D-RING

NLG værktøjsstrop med ikke-ledende D-ring i plast, WLL 1 kg. Størrelse: 55 x 12 mm.



Varenr	Beskrivelse	Pakn	Krt	Enhed	★
6801909	NLG værktøjsstrop m/ikke-ledende D-ring, plast, WLL 1 kg	1	5	Styk	A

VÆRKTØJSSTROP M/SVIRVEL D-RING & LOOP

NLG værktøjsstrop med svirvel D-ring og loop, WLL 3 kg. Størrelse: 230 x 25 mm.



Varenr	Beskrivelse	Pakn	Krt	Enhed	★
6801910	NLG værktøjsstrop m/svirvel D-ring & loop, WLL 3 kg	1	5	Styk	A

VÆRKTØJSSTROP ELASTISK M/SVIRVEL

NLG elastisk værktøjsstrop med karabin og svirvel, WLL: 5 kg.
Længde: 80-120 cm x 20 mm.

NLG



Varenr	Beskrivelse	Pakn	Krt	Enhed	★
6801911	NLG værktøjsstrop elastisk, m/svirvel, WLL 5 kg	1	5	Styk	A

VÆRKTØJSSTROP KRAFTIG ELASTISK

NLG kraftig elastisk værktøjsstrop med karabin. WLL: 18 kg.
Længde: 80-130 cm x 25 mm.

NLG



Varenr	Beskrivelse	Pakn	Krt	Enhed	★
6801912	NLG værktøjsstrop kraftig elastisk, WLL 18 kg	1	5	Styk	A

VÆRKTØJSSTROP KRAFTIG M/2 VINGER

NLG kraftig værktøjsstrop med 2 vinger. WLL: 18 kg.
Størrelse: 365 x 25 mm (vinger 150 mm).

NLG



Varenr	Beskrivelse	Pakn	Krt	Enhed	★
6801913	NLG værktøjsstrop kraftig m/2 vinger, WLL 18 kg	1	5	Styk	A

VÆRKTØJSLINE SPIRAL TOOL

Spiralformet værktøjsline med to karabinhager og svirvel. Mål: 150 cm udtrukket.
WLL: 3 kg.

NLG



Varenr	Beskrivelse	Pakn	Krt	Enhed	★
6801934	NLG værktøjsline spiral tool, max 150 cm, WLL 3kg	1	5	Styk	A

VÆRKTØJSSTROP KRAFTIG M/KARABIN

NLG kraftig værktøjsstrop med karabin. WLL: 38 kg. Længde: 180 cm x 25 mm.

NLG



Varenr	Beskrivelse	Pakn	Krt	Enhed	★
6801914	NLG værktøjsstrop kraftig m/karabin, WLL 38 kg	1	5	Styk	A





ELASTISK LINE M/QUICK LÅS I ENDERNE

NLG elastisk line med quick lås i enderne, WLL 5 kg. Længde: 100-210 cm.



Varenr	Beskrivelse	Pakn	Krt	Enhed	★
6801918	NLG elastisk line m/quick lås i enderne, WLL 5 kg	1	5	Styk	A

MINI SPIRALLINE M/PLASTLÅS

NLG mini spiralline med plastlås, WLL 1 kg. Længde: 17-86 cm.



Varenr	Beskrivelse	Pakn	Krt	Enhed	★
6801915	NLG mini spiralline m/plastlås, WLL 1 kg	1	5	Styk	A

LINE M/AUTOMATISK TILBAGELØB

NLG line med automatisk tilbageløb. Mål: 17-138 cm, WLL 0,5 kg.



Varenr	Beskrivelse	Pakn	Krt	Enhed	★
6801916	NLG line m/automatisk tilbageløb, 17-138 cm, WLL 0,5 kg	1	5	Styk	A

JUSTERBAR HÅNDELSSTROP

NLG justerbar håndledsstrop, WLL 3 kg. Størrelse: 380 x 50 mm.



Varenr	Beskrivelse	Pakn	Krt	Enhed	★
6801917	NLG justerbar håndledsstrop, WLL 3 kg	1	5	Styk	A

QUICK-WRAP TAPE T/VÆRKTØJSSIKRING

NLG Quick-Wrap tape til værktøjssikring, grøn. Størrelse: 2,5 x 280 cm.



Varenr	Beskrivelse	Pakn	Krt	Enhed	★
6801919	NLG Quick-Wrap tape t/værktøjssikring, grøn, 2,5 x 280 cm	1	5	Styk	A

MINI D-RING M/TAPE

NLG mini D-ring med tape, WLL 1 kg. Størrelse: 30 x 20 mm.



Varenr	Beskrivelse	Pakn	Krt	Enhed	★
6801920	NLG mini D-ring m/tape, WLL 1 kg	1	5	Styk	A

QUICK RINGS

NLG Quick rings i 3 forskellige størrelser. WLL 1 kg. Mål: Ø19 mm, Ø25 mm eller Ø38 mm.



Varenr	Beskrivelse	Pakn	Krt	Enhed	★
6801921	NLG Quick ring lille, WLL 1 kg	1	5	Styk	A
6801922	NLG Quick ring medium, WLL 1 kg	1	5	Styk	A
6801923	NLG Quick ring stor, WLL 1 kg	1	5	Styk	A

DOBBELT VÆRKTØJSTASKE T/SELE & BÆLTE

NLG dobbelt værktøjstaske til sele & bælte, WLL 5 kg. Størrelse: H 22 cm x B 10 cm x D 5 cm.



Varenr	Beskrivelse	Pakn	Krt	Enhed	★
6801924	NLG dobbelt værktøjstaske t/sele & bælte, WLL 5 kg	1	5	Styk	A

VÆRKTØJSSPOSE M/KARABINHAGE

NLG værktøjsspose m/karabinhage, 3 liter. Tasken har indvendige øjer til fastgørelse af værktøj.



Varenr	Beskrivelse	Pakn	Krt	Enhed	★
6801925	NLG værktøjsspose m/karabinhage, 3 L	1	5	Styk	A

RADIO HOLDER

NLG radio holder. WLL 1 kg. Størrelse: H 14 cm x B 8 cm x D 5 cm.



Varenr	Beskrivelse	Pakn	Krt	Enhed	★
6801926	NLG radio holder, WLL 1 kg	1	5	Styk	A





MOBIL HOLDER

NLG mobilholder der passer til de fleste mobiltelefoner. Måler: 18 x 10 cm og har en WLL på 1 kg.



Varenr	Beskrivelse	Pakn	Krt	Enhed	★
6801927	NLG mobil holder, WLL 1 kg.	1	5	Styk	A

TABLET HOLDER

NLG tablet holder, som passer til de mest populære tablets, inklusiv Apple iPad®. Wll 3 kg. Størrelse: 30 x 22 cm.



Varenr	Beskrivelse	Pakn	Krt	Enhed	★
6801933	NLG Tablet holder, WLL 3 kg	1	5	Styk	A

TRILOCK VELCRO ANKER

NLG velcro anker i meget kraftig kvalitet. Kan sættes rundt om en mindre konstruktion, som f.eks. et rør eller en maskindel. WLL på 10 kg og måler: 13 x 2,5 cm.



Varenr	Beskrivelse	Pakn	Krt	Enhed	★
6801928	NLG Trilock Velcro anker, WLL 10 kg	1	5	Styk	A

TETHER RING

NLG ring der er lavet af en wire og belagt med plastik. Kan åbnes via en lille lås. WLL 3 kg. Mål: Ø3 mm x 120, 150 eller 170 mm.



Varenr	Beskrivelse	Pakn	Krt	Enhed	★
6801929	NLG Tether Ring, 120 mm x 3 mm	1	5	Styk	A
6801930	NLG Tether Loop, 150 mm x 3 mm	1	5	Styk	A
6801931	NLG Tether Loop, 170 mm x 3 mm	1	5	Styk	A

VÆRKTØJSHOLDER T/BÆLTE

En værktøjsholder der kan sættes på de fleste værktøjsbælter. SWL på 3 kg.



Varenr	Beskrivelse	Pakn	Krt	Enhed	★
6801935	NLG Belt Loop Anchor, SWL 3kg	1	5	Styk	A

VÆRKTØJSBÆLTE

Værktøjsbælte i en god kvalitet. Forskellige tasker, stropper og specielt 6801935 værktøjsholder til bælte passer til.



Varenr	Beskrivelse	Pakn	Krt	Enhed	★
6801936	NLG værktøjsbælte	1	5	Styk	A

SVIRVEL VÆRKTØJSSIKRING

Ergodyne svirvel værktøjssikring (4-pak), laves i størrelserne S, M, L og XL. Værktøj følger ikke med.



Varenr	Beskrivelse	Pakn	Krt	Enhed	★
6801902	Ergodyne svirvel værktøjssikring (4-pak) (S)	1	5	Styk	A
6801903	Ergodyne svirvel værktøjssikring (4-pak) (M)	1	5	Styk	A
6801904	Ergodyne svirvel værktøjssikring (4-pak) (L)	1	5	Styk	A
6801905	Ergodyne svirvel værktøjssikring (4-pak) (XL)	1	5	Styk	A

SVIRVEL VÆRKTØJSSIKRING (BLANDET)

Ergodyne svirvel værktøjssikring (4-pak, én af hver størrelse).



Varenr	Beskrivelse	Pakn	Krt	Enhed	★
6801906	Ergodyne svirvel værktøjssikring (4-pak) (blandet)	1	5	Styk	A

HEAT SHRINK

Heat Shrink sættes over Quick Wrap Tapen som ekstra sikkerhed mod slid. Krymper 200% ved varmekontakt.



Varenr	Beskrivelse	Pakn	Krt	Enhed	★
6801227	3M Heat Shrink, 1,9 x 4,5 cm	1	5	Styk	A
6801228	3M Heat Shrink 2,5 cm x 4,5 cm	1	5	Styk	A
6801229	3M Heat Shrink 3,8 cm x 5,1 cm	1	5	Styk	A
6801230	3M Heat Shrink 5,1 cm x 10,2 cm	1	5	Styk	A
6801231	3M Heat Shrink 7,6 cm x 10,2 cm	1	5	Styk	A

GUMMIHOLDER M/SVIRVEL

Gummiholder med svirvel til at sætte på værktøj og lignende. WLL 0,5 kg.



Varenr	Beskrivelse	Pakn	Krt	Enhed	★
6801234	3M gummiholder m/svirvel, Ø1,5 cm, 0,5 kg	10	5	Styk	A
6801235	3M gummiholder m/svirvel, Ø2 cm, 0,5 kg	10	5	Styk	A
6801236	3M gummiholder m/svirvel Ø2,5 cm, 0,5 kg	10	5	Styk	A
6801237	3M gummiholder m/svirvel, Ø3,1 cm, 0,5 kg	10	5	Styk	A





PULLAWAY HÅNDEDSSTROP

Aftagelig håndledsstrop, som behageligt tilpasser sig håndledet. WLL 2,3 kg.

Varenr	Beskrivelse	Pakn	Krt	Enhed	★
6801243	3M Pullaway håndledsstrop, small, 2,3 kg	1	5	Styk	A
6801244	3M Pullaway håndledsstrop, medium, 2,3 kg	1	5	Styk	A
6801245	3M Pullaway håndledsstrop, large, 2,3 kg	1	5	Styk	A

SPIRALLINE M/HURTIGLÅS

Spiralline med hurtiglås. Max længde 70 cm. WLL: 0,9 kg.



Varenr	Beskrivelse	Pakn	Krt	Enhed	★
6801281	3M spiralline m/hurtiglås	1	5	Styk	A

VÆRKTØJSSSTROP M/AUTO TILBAGETRÆK

Selvoptrækkelig værktøjsline med to karabinhager. Kompakt, lav vægt og med svirvel-funktion, så man undgår at sno linen. Længde: 26,04–127 cm. WLL: 2,3 kg.



Varenr	Beskrivelse	Pakn	Krt	Enhed	★
6801288	3M værktøjsstrop m/auto tilbagetræk, 2,3 kg	1	5	Styk	A

SPIRALLINE SIKRING T/HJELM

Sikring til hårde sikkerhedshjelme. Denne spiralline yder dobbelt vægtkapacitet i forhold til hidtidige hjelmsikringer. Således kan du trygt tilkoble høreværn og visir til din hjelm. Med et nyt clip-design holdes linen desuden bedre fast til flere materialer - også over længere tids anvendelse. Max. vægtkapacitet certificeret af tredjepart: 1,8 kg. Farve: Gul. Dimensioner: 6 x 12 x 0,25 cm (op til 90 cm udstrukket).



Varenr	Beskrivelse	Pakn	Krt	Enhed	★
6801309	3M spiralline sikring t/hjelm	1	5	Styk	A

DOBBELT VÆRKTØJSHYLSTER T/SELE

Dobbelt værktøjshylster til montering på sele med 2 x automatisk tilbageløbsline. Magnet på ydersiden af hylstret så værktøjet kan sidde fast uden det skal stikkes ned i hylstret igen. Værktøj følger ikke med.



Varenr	Beskrivelse	Pakn	Krt	Enhed	★
6801284	3M dobbelt værktøjshylster t/sele	1	5	Styk	A

VÆRKTØJSADAPTER T/MONTERING PÅ SELE/WEBBING

Seleadapteren er en hurtig løsning, når man skal skabe et forbindelsespunkt på en sele. Nem installation og lav vægt. WLL: 2,3 kg.

3M

Varenr	Beskrivelse	Pakn	Krt	Enhed	★
6801289	3M værktøjsadapter t/montering på sele/webbing, 2,3 kg	1	5	Styk	A

VÆRKTØJSBÆLTE

Polstret værktøjsbælte med mange tilpasningsmuligheder.

S/M: 71 - 91 cm.

L/XL: 91-112 cm.

2XL/3XL: 112-132 cm.

3M

Varenr	Beskrivelse	Pakn	Krt	Enhed	★
6801300	3M værktøjsbælte 71-91 cm	1	5	Styk	A
6801301	3M værktøjsbælte 91-112 cm	1	5	Styk	A
6801302	3M værktøjsbælte 112-132 cm	1	5	Styk	A

LØFTEPOSE

Løftepose med snøreluk og indbyggede fastgørelsespunkter.

Kompositgalvaniseret bund for ekstra beskyttelse. Kapacitet: 30 L.

WLL: 45,4 kg.

3M

Varenr	Beskrivelse	Pakn	Krt	Enhed	★
6801291	3M løftepose, 45,4 kg	1	5	Styk	A

HÅRD INDSATS T/LØFTEPOSE

Hård indsats til løftepose 6801291 med 4 lommer t/værktøj.

3M

Varenr	Beskrivelse	Pakn	Krt	Enhed	★
6801308	3M hård indsats t/løfteposer, 4 lommer t/værktøj	1	5	Styk	A

VÆRKTØJSHYLSTER T/BÆLTE

Dobbelt værktøjshylster til montering på bælte med 2 x automatisk tilbageløbsline.

Magnet på ydersiden af hylstret så værktøjet kan sidde fast uden det skal stikkes ned i hylstret igen. Værktøj følger ikke med.

3M

Varenr	Beskrivelse	Pakn	Krt	Enhed	★
6801312	3M værktøjshylster t/bælte	1	5	Styk	A





SELVLUKKENDE TASKE T/SMÅTING

Selvlukkende pose til smådele. Særligt beregnet til arbejde i højden. Posen lukker automatisk, når den vendes på hovedet ved hjælp af et innovativt system. Kan sættes på de fleste værktøjsbælter.

Varenr	Beskrivelse	Pakn	Krt	Enhed	★
6801282	3M selvlukkende taske til småting	1	5	Styk	A



HOLDER T/AKKU-BOREMASKINE

Holder til boremaskiner op til 4,5 kilo. Boremaskine følger ikke med.

Varenr	Beskrivelse	Pakn	Krt	Enhed	★
6801290	3M holder t/akku-boremaskine	1	5	Styk	A



HOLDER T/FLASKER/SPRAYDÅSER

Neoprenhylster til flasker og spraydåser. Inklusiv spiralline med hurtiglås eller alu karabiner.

Varenr	Beskrivelse	Pakn	Krt	Enhed	★
6801270	3M holder t/flasker/spraydåser m/clip2clip	1	5	Styk	A
6801271	3M holder t/flasker/spraydåser m/alukarabiner	1	5	Styk	A



REVOLUTION TOOLBAG M/3 X BANDIT

Værktøjsholder specielt lavet til R2, R7 Wind og R7 Offshore. Taske med ét rum og 3 værktøjsstropper. Elastisk værktøjsstrop der kan blive 130 cm lang til sikring af håndværktøj. Stroppen kan købes løs. Tasken har beslag som fæstnes og låses over studsene på PivotLink'et. Meget fleksibel løsning hvor holderen kan vrides til vandret leje.

Varenr	Beskrivelse	Pakn	Krt	Enhed	★
6801081	Honeywell Revolution toolbag m/3 x Bandit	1	5	Styk	A
6801079	Honeywell Bandit elastisk værktøjsstrop	1	5	Styk	A

VIDSTE DU AT...

en skruetrækker der falder 10 meter, genererer en energi på cirka 48 kilo, der hvor den rammer? Det er derfor vigtigt at sikre sit værktøj, når man arbejder i højden.



KAP. 06

HAND- SKER



VIDEN OM... HANDSKER

VALG AF HANDSKE

VÆLG DEN RIGTIGE TIL FORMÅLET

Hænderne er vort vigtigste arbejdsredskab, både på arbejdspladsen og i privatlivet. Desværre er der til stadighed en stor del af de anmeldte arbejdsskader, der vedrører hænderne. Derfor er det vigtigt at beskytte dem og vælge den rigtige handske til formålet. Vi har i kataloget sammensat et stort nyt produktprogram inden for arbejdshandsker, så der er handsker til stort set alle tænkelige arbejdssituationer. Den rigtige handske til opgaven skal give en god beskyttelse, når den anvendes rigtigt og omvendt kan den "forkerte handske" skabe falsk tryghed! Valget af den rigtige handske forudsætter nøje overvejelser i forbindelse med planlægningen af arbejdet. For at opnå den optimale beskyttelse skal følgende faktorer overvejes:

HUSK AT OVERVEJE...

Arbejdsopgavens art	Hvad skal der arbejdes med
Kontakt med kemikalier og mikroorganismer	Allergirisiko
Behov for stor fingerføling	Temperaturpåvirkning
Snitrisiko	Krav til komfort

STANDARDER

SAMTLIGE ARBEJDHANDSKER I KATALOGET ER PRODUCERET IHT. EN 420, SOM SPECIFICERER BASISKRAVENE, BLANDT ANDET:

Størrelsesnormer	Komfort, fingerbevægelsestest	Handskens konstruktion
Mærkning af handsker og emballage	Kromindhold (læderhandsker)	Dokumentation
PH-værdi - 3.5 < pH < 9.5		

Desuden findes et antal EN-standarder, der specifikt beskriver kravene til individuelle egenskaber som slidstyrke, kemikaliebestandighed og andet. Arbejdshandsker inddeles i tre kategorier alt efter hvilke risici, de skal værne imod. Kategorierne er fastsat i regulativet EU 2016/425, omhandlende sikkerhedskrav til personlige værnemidler:



MÆRKNING AF HANDSKER

KATEGORI I - LAVRISIKO

Handsker bør kun anvendes til arbejdsopgaver med sikkerhedsmæssig lavrisiko. Kræver ikke særlig test. Bærer kun CE-mærke.







KATEGORI II - MELLEMRISIKO

Handsker til arbejdsopgaver med sikkerhedsmæssig mellemrisiko. I denne kategori skal handskerne være testet af et godkendt, uafhængigt testinstitut iht. EN 420 plus en eller flere standarder, for eksempel EN ISO 374 og EN 388. Handskerne skal være påført piktogram, der illustrerer beskyttelsesfunktion og CE-mærke.

KATEGORI III - HØJRIKIKO

Handsker til arbejdsopgaver med sikkerhedsmæssig højrisko, for eksempel ved kemikaliehåndtering, varme, kulde, stråling og ved elarbejde. I denne kategori skal handskerne være testet af et godkendt, uafhængigt testinstitut som i Kategori II, og der skal desuden løbende føres kvalitetskontrol. Produktet skal foruden piktogram, der illustrerer beskyttelsesfunktion og CE-mærke, være påført en firecifret kode, der henviser til det pågældende testinstitut.

EKSEMPEL PÅ MÆRKNING AF HANDSKE

1. CE angiver at handsken opfylder de generelle krav til beskyttelsehandsker, jf. EN 420.		2. Handsken er testet og godkendt i kategori III og skal kvalitetskontrolleres løbende af et godkendt testinstitut. De firecifrede tal angiver testinstituttets ID-nummer.	0121
3. Piktogrammet viser, at handsken opfylder kravene iht. EN 388. De fire cifre angiver testresultaterne.	EN 388  3101	4. Piktogrammet viser, at handsken opfylder kravene iht. EN ISO 374. Den klassificerer tre typer handsker efter beskyttelsesgrad (A, B og C).	EN 374 
5. Piktogrammet viser, at handsken opfylder kravene iht. EN ISO 374.	EN 374 	6. Information.	EN 420 
7. Varenummer/artikelnummer.	Art. 890	8. Varenavn.	Vitoject
9. Handskestørrelse.	10	10. Producent/Importør.	BLUE STAR 



EN STANDARDER

EN 388:2016**Mekanisk påvirkning**

Handskerne er testet overfor følgende påvirkninger:

1 = laveste værdi, X = ikke testet for denne risiko, 0 = opnåede ikke minimumskrav



YDEEVNENIVEAU		1	2	3	4	5	
1 CIFFER = SLITAGE (ANTAL PERIODER)	1-4	>100	>500	>2000	>8000		
2 CIFFER = SKÆREFASTHED (INDEKS)	1-5	>1.2	>2.5	>5.0	>10.0	>20.0	
3 CIFFER = RIVSTYRKE (NEWTON)	1-4	>10	>25	>50	>75		
4 CIFFER = PUNKTERING (NEWTON)	1-4	>20	>60	>100	>150		
5 CIFFER = (TDM) SKÆREFASTHED EN ISO 13997 (NEWTON)	A-F	A>2	B>5	C>10	D>15	E>22	F>30
6 CIFFER = SLAGFASTHED		P = Bestået			"" = Ikke bestået		

EN ISO 374:2016**Imod farlige kemikalier og mikroorganismer**

Standarden angiver krav til handskers funktionalitet i forhold til at beskytte brugeren mod indtrængning, gennemtrængning og nedbrydning ved kemikalier og mikroorganismer. Den klassificerer tre typer handsker efter beskyttelsesgrad (A, B og C).

**EN ISO 374-2:2014****Gennemtrængning (penetration)**

Handskerne skal bestå testen for gennemtrængning af luft eller vand og opfylde det fastlagte AQL-inspektionsniveau. I en test for luftgennemtrængning sættes handsken indre under tryk med luft, og overfladen kontrolleres for huller. I en test for vandgennemtrængning fyldes handsken med vand og kontrolleres for forekomst af vanddråber på ydersiden efter en fastlagt periode.



AQL (accepteret kvalitetsniveau) er et mål for kvalitetssikring baseret på en stikprøveprocedure iht. ISO 2859-1, der anvendes af producenter med henblik på at måle sandsynligheden for pinholefejl i et parti handsker. En AQL på 1,5 accepterer den statistiske sandsynlighed for, at partiet indeholder mindre end 1,5% fejlbehæftede handsker.

YDEEVNE	AQL (ACCEPTED QUALITY LEVEL/ACCEPTERET KVALITETSNIVEAU)	
Niveau 1	<4.0	<7.0 fejl pr. 100 enheder
Niveau 2	<1.5	<3.5 fejl pr. 100 enheder
Niveau 3	<0.65	<1.5 fejl pr. 100 enheder

EN 16523-1:2015

Testmetode til måling af modstandsdygtigheden for de materialer, der er anvendt til de personlige værnemidler i forhold til gennemtrængning af farlige kemikalier på molekylært niveau og under uafbrudt kontakt. Den deraf følgende værdi er gennemtrængningstiden eller den tid, det tager for den farlige væske eller gas at komme i kontakt med huden. Handsken klassificeres i forhold til gennemtrængningstidens ydeevneniveau fra 1 til 6. (se tabel på næste side)



EN STANDARDER

MÅLT GENNEMTRÆNGNINGSTID	YDEEVNEINDEKS FOR GENNEMTRÆNGNING
Niveau 1	>10 min.
Niveau 2	>30 min.
Niveau 3	>60 min.
Niveau 4	>120 min.
Niveau 5	>240 min.
Niveau 6	>480 min.

Denne standard angiver en liste over 18 kemikalier. Den mindste gennemtrængningstid for en handske af type A er 30 min. (niveau 2) for 6 kemikalier, for type B er det 30 min. for mindst 3 kemikalier, og for type C er det 10 min. (niveau 1) for mindst 1 kemikalie på listen.

TYPE A	Gennembrudstid \geq 30 minutter for mindst 6 kemikalier fra listen
TYPE B	Gennembrudstid \geq 30 minutter for mindst 3 kemikalier fra listen
TYPE C	Gennembrudstid \geq 10 minutter for mindst 1 kemikalie fra listen

Piktogrammet for "kemikalieresistente" handsker skal ledsages af kodebogstaverne for de testede kemikalier til handsker af type A og type B. Handsker af type C er uden kodebogstav.

KODEBOGSTAV	KEMIKALIE	CAS NR.	TYPE
A	Methanol	67-56-1	Primær alkohol
B	Acetone	67-64-1	Ketone
C	Acetonenitril	75-05-8	Nitril-forbindelse
D	Dichlormethan	75-09-2	Klorineret paraffin
E	Svovlkulstof	75-15-0	Svovl med organisk-forbindelse
F	Toluen	108-88-3	Aromatisk kulbrinte
G	Diethylamin	109-89-7	Amin
H	Tetrahydrofuran	109-99-9	Ætercyklisk-forbindelse
I	Ethylacetat	141-78-6	Ester
J	N-Heptan	142-85-5	Alifatisk kulbrinte
K	Natriumhydroxid 40%	1310-73-2	Uorganisk base
L	Svovlsyre 96%	7664-93-9	Uorganisk syre, oxiderende
M	Saltpetersyre 65%	7697-37-2	Uorganisk mineralsyre, oxiderende
N	Eddikesyre 99%	64-19-7	Organisk syre
O	Ammoniumhydroxid 25%	1336-21-6	Organisk base
P	Brintoverilte 30%	7722-84-1	Peroxid
S	Hydroflorsyre 40%	7664-39-3	Uorganisk mineralsyre, oxiderende
T	Formaldehyd 37%	50-00-0	Aldehyd



EN STANDARDER

GENNEMTRÆNGNINGSTID (PERMEATION)

Den tid, det tager for et kemikalie at trænge igennem fra ydersiden til indersiden af handskematerialet. Testen af gennemtrængningstiden skal foretages ved 23 °C ±1 °C.

EN ISO 374-4

Modstandsevne overfor nedbrydning ved kemikalier

Nedbrydning er en skadelig ændring af en eller flere af en beskyttelsehandskes egenskaber, der opstår som følge af kontakt med et kemikalie. Indikationer for nedbrydning kan være delaminering, misfarvning, hærdning, blødgøring, målændringer, tab af brudstyrke, og så videre. Den bestemmes ved at måle den procentvise ændring i handskematerialets perforeringsmodstand efter uafbrudt kontakt i 1 time mellem ydersiden og provokationsteststoffet. Nedbrydningstestens resultater skal fremgå af informationsbrochuren for alle tre handsketyper.

EN ISO 374-5

Beskyttelse mod mikroorganismer

Mikroorganismer defineres i standarden som bakterier, svampe eller vira. For at kunne angive modstandsdygtighed over for bakterier og svampe skal handskens opfyldelse af kravene til testen af modstand mod gennemtrængning iht. standard DS/EN 374-2:2014. Hvis handskens opfyldelse af kravene i testen ifølge ISO 16604:2004 (metode B), kan den angives at være modstandsdygtig over for vira, og ordet "VIRUS" kan tilføjes under piktogrammet om biologisk betinget fare.



EN 421

Ioniserende stråling

Handskens er testet og godkendt som modstandsdygtig over for ioniserende stråling.



EN 421

Radioaktiv forurening

Handskens er testet og godkendt som modstandsdygtig over for radioaktiv forurening.



EN 407

Varme og/eller ild

Handskens er testet imod termiske risici, varme og/eller ild. Cifferet angiver, hvilket resultat handskens har fået ved testen. Følgende punkter testes:



		1	2	3	4
1 CIFFER = ANTÆNDELIGHED	Selvlukkende, sek.	≤20	≤10	≤3	≤2
2 CIFFER = BERØRINGSVARME	>15 sek. ved	100 °C	250 °C	350 °C	500 °C
3 CIFFER = ISOLERINGSVARME	Varmeoverførsel, sek.	≥4	≥7	≥10	≥18
4 CIFFER = STRÅLEVARME	Varmeoverførsel, sek.	≥7	≥20	≥50	
5 CIFFER = METALSTÆNK, SMÅ	Antal dråber	≥10	≥15	≥25	≥35
6 CIFFER = METALSTÆNK, STORE	Antal gram	30	60	120	200

1 = Laveste værdi.



EN STANDARDER

EN 511

Kulde

Piktogrammet viser, at handskens modstandsdygtighed over for kulde er testet på følgende punkter:



		1	2	3	4
1 CIFFER = MODSTANDSDYGTIGHED, KULDE	Isolering pr. m ² , °C/W	>0.10	>0.15	>0.22	>0.30
2 CIFFER = MODSTANDSDYGTIGHED, BERØRING	Isolering pr. m ² , °C/W	>0.025	>0.05	>0.10	>0.15
3 CIFFER = VANDGENNEMTRÆNGNING	Minut	>30			

EN 12477

Svejsning

Denne standard baserer sig på en række tests fra en række andre standarder. Standarden præciserer minimumskrav til resultaterne af disse tests, for at være testet og godkendt som svejsehandske iht. EN 12477. De standarder, der bliver testet iht. er: EN 388-mekanisk påvirkning, EN 407-varme og/eller ild. EN 367-varme gennemgang, EN 702-kontaktvarme og EN 348-sprøjt af smeltet metal. Svejsehandsker godkendes i to typer. Type A og type B. Kravene til type A er i forhold til de nævnte standarder på de fleste områder højere end type B.

EN 10819

Vibrationsdæmpning

Handskens er testet imod vibrationer og godkendt til vibrationsdæmpning.



EN 659

Brandmandshandske

Handskens er testet og godkendt til brandmænd.



EN 60903

Arbejde under spænding - handsker af isolerende materialer

Handsker, der er godkendt iht. EN 60903, kan anvendes ved arbejdsopgaver, hvor der er risiko for at få elektrisk stød. Før valg af korrekt handske til opgaven, er det vigtigt at kende den spænding, som man kan blive udsat for:



	HANDSKEN ER TESTET VED	GODKENDT TIL ARBEJDE VED MAX.
Klasse 00	2500 V	500 V
Klasse 0	5000 V	1000 V
Klasse 1	10000 V	7500 V
Klasse 2	20000 V	17000 V
Klasse 3	30000 V	26500 V
Klasse 4	40000 V	36000 V

EN 381-4

Beskyttelseshandsker for brugere af håndbårne kædesave

Handskens er godkendt til arbejde med kædesav.



EN STANDARDER

EN 455-1

Medicinske engangshandsker - tæthed

Handsken er godkendt til medicinsk brug.

EN 455-2

Medicinske engangshandsker - fysiske egenskaber

Handsken er godkendt til medicinsk brug.

EN 455-3

Medicinske engangshandsker - biologisk bedømmelse

Handsken er godkendt til medicinsk brug.

EN 455-4

Bestemmelse af lagerholdbarhed

Standarden sikrer, at ydeevnen ikke forringes i opbevaringsperioden forud for brug. Accelereret ældningstest udføres på handskeprøver for at bestemme lagerholdbarhed, så producenten kan bevise, at deres produkt (typisk) tåler op til 3 år og i visse tilfælde op til 5 år uden at miste deres styrke og beskyttende egenskaber.

EN 1149-1

Elektrostatiske egenskaber - overflademodstandsevne

Handsken er testet iht. 1149-1, hvor handskens overflademodstand måles.



EN 1149-2

Elektrostatiske egenskaber - gennemgangsmodstand

Handsken er testet iht. 1149-2. Her måles handskematerialets gennemgangsmodstand/elektriske modstand.



SYMBOL

Glas/gaffel

Symbol viser, at handsken er godkendt til direkte kontakt med fødevarer iht. EU regulativ 1935/2004.



INFORMATION

Hvis "i" er indsat i piktogrammet, henviser det til, at nærmere information følger med varen.

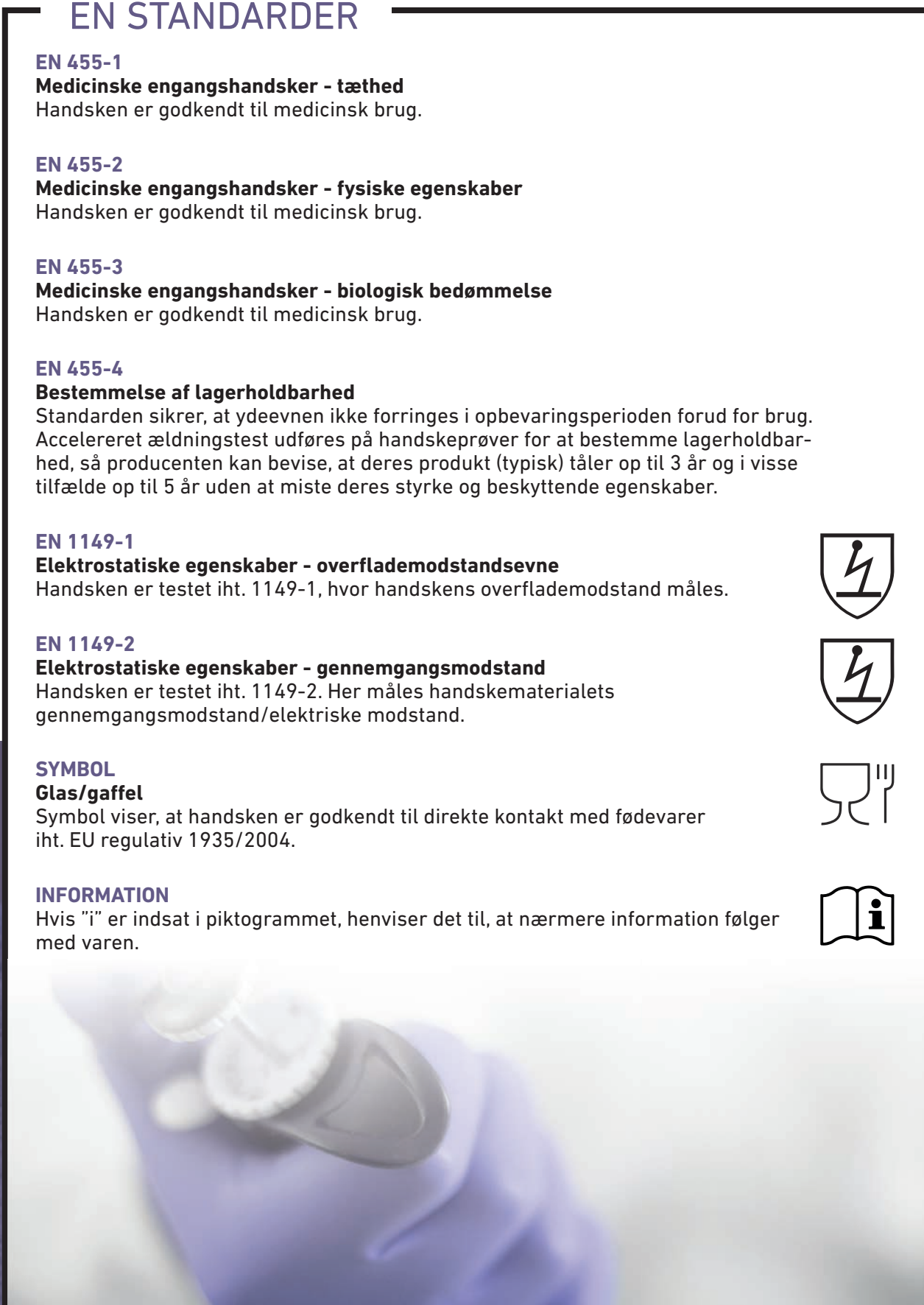

HANDESKEMATERIALER - SYNTETISKE

BUTYL

Butylgummi har en meget stor tæthedegrad overfor gasser og dampe. Materialet giver god beskyttelse mod mange aggressive kemikalier som estere, ketoner og stærke syrer. Butylhandsker anvendes i udstrakt grad i den kemiske industri.

CHLOROPREN/NEOPREN

Et syntetisk gummimateriale. Chloropren/neopren beskytter mod et bredt spektrum af kemikalier, blandt andet alkoholer, syrer og olieprodukter. Det er et meget elastisk materiale - også ved stærk kulde. Chloropren/neopren er endvidere meget bestandigt over for sollys og ozon.

DYNEEMA®

Dyneema® er et utroligt slidstærkt materiale, fremstillet af polyethylen-fibre, som er noget af det stærkeste fibermateriale, der findes. Dyneema® er op til 15 gange stærkere end stål, hvorfor materialet også anvendes i mange andre produkter, for eksempel i tovværk, kabler, fiskenet og til skudsikker beklædning. Dyneema®-handsker er meget anvendt i industrien, da materialet er uovertruffent med hensyn til holdbarhed, slitage og snit.

DYNEEMA®/GLASFIBER

En speciel blanding af Dyneema® og glasfiber, som yder høj ydeevne i forbindelse med snit og slitage. Anvendes i strikhandsker, hvor der kræves stor fingerføling og samtidig meget høj beskyttelse over for snit.

KEVLAR®

Kevlar® er et meget slidstærkt materiale, fremstillet af skærehæmmende aramidfibre. Dette materiale og den specielle vævning-/strikmetode giver handsken en meget høj skærefasthed. Kevlar® kan også leveres aluminiumsbelagt, så det reflekterer strålevarme. På grund af materialets unikke egenskaber vinder Kevlarhandsker mere og mere frem, blandt andet anvendes de i udstrakt grad til håndtering af varme og skarpkantede emner i alle brancher. Kevlar-handsker er vaskbare.

LAMINAT

Eksempelvis er Barrier handsken fremstillet af 5-lags laminat af kun 0,065 mm. tykkelse.

NITRIL

NBR, Nitril-Butadien-Rubber er et syntetisk materiale, som har stor modstandsdygtighed over for både mekaniske påvirkninger og mange kemikalier. Fås som halv- og heldyppede samt støbte handsker. Sidstnævnte anvendes i industrien mod kemikalier, mens de dyppede handsker er til mekanisk slid, for eksempel inden for byggebranchen og i andre brancher, som jern- og metalindustrien, til håndtering af grove emner.

NOMEX®

Brandhæmmende materiale til fremstilling af brandhandsker.

NYLON (POLYAMID)

Nylon anvendes blandt andet til strikhandsker, hvor der er behov for ekstra god pasform. Kan strikkes meget fint, således at der opnås en perfekt fingerføling.

PE, POLYETHYLEN

Materialet er en tynd plastfolie. Anvendes blandt andet til engangshandsker med svejsede kanter. Velegnet til kortvarige opgaver, for eksempel når man skal beskyttes mod snavs. Ikke egnet til kemikalier.



HANDESKEMATERIALER - SYNTETISKE

POLYESTER

Polyester anvendes blandt andet til strikhandsker.

PU - POLYURETHAN

Et syntetisk materiale, der er elastisk, let og blødt med en virkelig god slidstyrke. Giver en god beskyttelse mod vegetabilsk såvel som animalsk fedt. Anbefales ikke til arbejde med vand eller vandbaserede opløsninger.

PVA - POLYVINYLALKOHOL

Et meget slidstærkt materiale. PVA-handsker giver desuden et godt greb. Yder god beskyttelse ved opgaver med organiske opløsningsmidler, men egner sig ikke til arbejde med vand eller alkohol.

VINYL - PVC (POLYVINYLCHLORID)

Et stærkt og samtidig blødt handskemateriale, som har været anvendt igennem mange år i industrien. Vinylhandsker giver et godt greb og bevarer smidigheden - selv i kulde. Beskytter mod en del syrer og baser. Anvendelige inden for mange brancher.

VITON® (FLUORGUMMI)

Viton® er et suverænt handskemateriale, der yder god beskyttelse over for mange forskellige kemikalier, selv aromatiske kulbrinter og klorerede kulbrinter. Ikke egnet til ketoner og estere. Anvendes i den kemiske industri, ved rengøring og på steder, hvor der skal håndteres aggressive materialer.



HANDSKEMATERIALER - NATUR



BOMULD

Bomuld anvendes blandt andet til strikkede og vævede handsker, eksempelvis inderhandsker, strikhandsker og drillhandsker.



NATURGUMMI (LATEX)

Naturgummi (latex) er et af de mest elastiske handskematerialer, der findes. Materialet beskytter mod mange syrer og baser og har en forholdsvis god temperaturbestandighed. Anvendes blandt andet i industrien, på hospitaler og i rengøringsbranchen. Latex kan forårsage en allergisk reaktion hos nogle mennesker. Denne risiko kan mindskes ved en klorbehandling mod latex proteiner.



OKSEHUD

Fra oksehud får man det tykkeste læder til arbejdshandsker. Det er slidstærkt og rivfast og beskytter rimelig godt mod fugt. Velegnet til allround arbejdshandsker af høj kvalitet.



OKSESPALT

Fra undersiden af oksehuden. Oksespalt er ikke så stærkt som oksehud, men giver en bedre beskyttelse mod varme og anvendes derfor blandt andet til svejse- og varmebestandige handsker. Overfladen er ru og giver derfor et godt greb. Oksespalt fås i mange forskellige kvaliteter.



GEDESKIND

En meget stærk, smidig og behagelig skindtype, der er tyndere end oksehud. Særlig velegnet til opgaver, der kræver stor fingerføling, for eksempel til lettere montage og finsvejsning. Beskytter udemærket mod fugt, da skindet indeholder naturligt fedt (lanolin).



SVINESKIND

Svineskind har mere "åndbarhed" end oksehud, men beskytter i mindre grad mod fugt. Jo mere det bruges, jo smidigere bliver det.



SVINESPALT

Svinespalt fås i flere forskellige kvaliteter og er generelt lidt mindre slidstærkt end svineskind. Anvendes til billigere typer arbejdshandsker.



HANDSKESTØRRELSER

For at opnå optimal sikkerhed og komfort for brugeren, er det vigtigt at vælge den rigtige størrelse i arbejdshandsker. EN 420, som er den generelle CE-norm for arbejdshandsker, angiver blandt andet følgende vedrørende størrelser:

- CE-størrelse
- Omkreds af hånden, måles mellem tommel- og pegefinger
- Længde af hånden, måles fra spidsen af den midterste finger til håndled
- Minimumslængde af handsken, som vist i skemaet nedenfor

CE-HANDSKESTØRRELSE	6	7	8	9	10	11	12	13
OMKREDS I MM.	152	178	203	229	254	279	304	329
LÆNGDE AF HÅND I MM.	160	171	182	192	204	215	226	237
HANDSKELÆNGDE I MM. MIN.	220	230	240	250	260	270	280	290



SOFT 2 & 3

Strålesyet hvid bomuld i luksus kvalitet 300 gram pr. dusin. Kan vaskes og tåler at krympe. Særligt egnet til brug under lange kemikaliehandsker og til medicinalbranchen. Længde: 32 cm eller 35 cm.



Kat. I

Varenr	Beskrivelse	Variant	Pakn	Krt	Enhed	★
6011021	BlueStar Soft 2 handske, 32 cm	7-9	12	480	Par	C
6011025	BlueStar Soft 3 handske, 35 cm	11	12	480	Par	C

SOFT 5, 7 & 9

Strikhandsker af ubleget polyester/bomuld. Velegnet som inderhandske til at lede overskudsvarme væk og til at optage let fugt. Velegnet til fødevarerindustrien og rengøringsarbejde. Findes i tre længder og kvaliteter.



Kat. I

Varenr	Beskrivelse	Variant	Pakn	Krt	Enhed	★
6011070	BlueStar Soft 5 handske 200 g, 27 cm	8-10	12	600	Par	C
6011090	BlueStar Soft 7 handske 250 g, 35 cm	10	12	600	Par	C
6011370	BlueStar Soft 9 handske 320 g, 35 cm	8-10	12	600	Par	C

SOFT 16 & 14

Interlock handske af bleget bomuld. Handsken har god pasform, god fingerføling og efterlader ingen fingeraftryk. Den er åndbar, rar at have på og den leder overskydende varme væk. Den er velegnet som inderhandske under læder- og kemihandsker i for eksempel elektronik- og medicinalindustrien, da handsken absorberer lettere fugt.



Kat. I

Varenr	Beskrivelse	Variant	Pakn	Krt	Enhed	★
6011420	BlueStar Soft 16 handske, 300 g, interlock	6-11	12	600	Par	C
6011390	BlueStar Soft 14 handske, 200 g, interlock	6-11	12	600	Par	C

SOFT 25

Strålesyet hvid bomuld med hvide mini dotter. 320 gram/pr. dusin. Giver et godt greb ved lettere montageopgaver.



Kat. I

Varenr	Beskrivelse	Variant	Pakn	Krt	Enhed	★
6011410	BlueStar Soft 25 handske, mini-dot	6-11	12	600	Par	C

SOFT 30 M/DOT

Bleget hvid bomuld (60%) og spandex belægning (15%) i 13G strik. Med PVC-prikker (25%). Handsken har en god pasform og god fingerføling. Mini-prikkerne er næsten usynlige, men giver bedre greb om glatte genstande. Velegnet til montagearbejde. Længde: Cirka 24 cm.



Kat. I

Varenr	Beskrivelse	Variant	Pakn	Krt	Enhed	★
6011411	BlueStar Soft 30 handske m/dotter	6/7-10/11	12	600	Par	C





DRILL 2 & 3

Ubleget bomuld med ribkrave. Fås med og uden dotter. Egnede til lettere montage, mod snavs, og hvor man vil undgå fingeraftryk.



Kat. I

Varenr	Beskrivelse	Variant	Pakn	Krt	Enhed	★
6011010	BlueStar Drill 3 handske u/dotter	8-10	12	300	Par	C
6011110	BlueStar Drill 2 handske m/dotter	10	12	300	Par	C



FINGERLØS HANDSKE

Strålesyet ubleget polyester/bomuld. Elastisk og uden fingre. Sidder tæt og komfortabelt. Egnede som inderhandske hvor fingerfølelse er et krav.



Kat. I

Varenr	Beskrivelse	Variant	Pakn	Krt	Enhed	★
6011060	BlueStar fingerløs bomuldshandske, 25 par	Onesize	1	24	Pakke	C



JAP 5

Hi-Viz gul strikhandske af acryl med rib og sorte PVC-dotter. God og tæt pasform, som giver god komfort. PVC-dotterne gør, at handsken har et godt greb, også ved glatte emner. Velegnet til allround arbejde i industri, ved håndværk, skovarbejde og landbrug.



EN 388:2016



123XX

Hi-Viz

Varenr	Beskrivelse	Variant	Pakn	Krt	Enhed	★
6018405	BlueStar Jap 5, Hi-Viz gul strikhandske m/dotter	7-10	12	144	Par	C



JAP 7

Hi-Viz gul strikhandske af acryl med rib og sorte PVC-dotter. Vinterudgave til koldt vejr. God og tæt pasform, som giver god komfort. PVC-dotterne gør, at handsken har et godt greb, også ved glatte emner. Velegnet til allround arbejde i industri, ved håndværk, skovarbejde og landbrug.



EN 388:2016



123XX

Hi-Viz

Varenr	Beskrivelse	Variant	Pakn	Krt	Enhed	★
6018410	BlueStar Jap 7 Hi-Viz gul strikhandske m/dotter, vinter	7-10	12	144	Par	C



JAP 11

Sort strikhandske af 65% polyester og 35% bomuld med rib og sorte PVC-dotter. God og tæt pasform, som giver god komfort. PVC-dotterne gør, at handsken har et godt greb, også ved glatte emner. Velegnet til allround arbejde i industri, ved håndværk, skovarbejde og landbrug.



EN 388:2016



112XX

Varenr	Beskrivelse	Variant	Pakn	Krt	Enhed	★
6018401	BlueStar Jap 11 strikhandske m/dotter, sort	7-10	12	144	Par	C

JAP 13

Strikhandske af 85% polyester og 15% bomuld med rib og blå PVC-dotter. God og tæt pasform, som giver god komfort. PVC-dotterne gør, at handsken har et godt greb, også ved glatte emner. Velegnet til allround arbejde i industri, håndværk, skovarbejde og landbrug.



Varenr	Beskrivelse	Variant	Pakn	Krt	Enhed	★
6018391	BlueStar Jap 13 strikhandske m/dotter	8-10	12	144	Par	C

JAP 20

70% nylon og 30% polyester i topkvalitet. Grønmeleret for lang levetid i snavset miljø. Kraftig strikhandske anvendelig i alle brancher.



Kat. I

Varenr	Beskrivelse	Variant	Pakn	Krt	Enhed	★
6018090	BlueStar Jap 20 strikhandske, grøn	10	12	240	Par	C

JAP 22

Kvalitetshandsker med ribkrave og PVC-dotter. 70% nylon gør handsken ekstra slid- og faconstærk. Har bløde dotter, der giver godt greb om glatte emner. Til allround arbejde i industri, ved håndværk, skovarbejde og landbrug.



Kat. I

Varenr	Beskrivelse	Variant	Pakn	Krt	Enhed	★
6018050	BlueStar Jap 22 nylon/polyester 70/30 handske m/dotter	7-10	12	240	Par	C

JAP 30

100% polyester. Med ribkrave og PVC-dotter. Faconstærk handske med bløde dotter, der giver godt greb om glatte emner. Egnede til allround arbejde i industri, ved håndværk, skovarbejde og landbrug.



Kat. I

Varenr	Beskrivelse	Variant	Pakn	Krt	Enhed	★
6018290	BlueStar Jap 30 polyesterhandske m/dotter	7-10	12	240	Par	C

BLUESTAR JAP

Jap serien består af allround strikhandsker fremstillet af nylon, polyester og bomuld, eller kombinationer deraf.

Vælg en handske med en høj andel af nylon og polyester til krævende arbejde, da disse materialer er mere slidstærke og holder faconen bedre end bomuld.





SIGNAL PREMIUM S

Meget blød arbejdshandske med gedekind i håndfladen. Refleksstof (100% bomuld) på knoerne. Mesh (100% polyester) på bagsiden og på manchetten. Inklusiv en vandmembran inde i handsken, som forhindrer, at hånden bliver våd ved arbejde i fugtige omgivelser.



EN 388:2016



Hi-Viz

3122X

Varenr	Beskrivelse	Variant	Pakn	Krt	Enhed	★
6017103	BlueStar Signal Premium S handske	7-11	12	60	Par	C



CLASSIC

Kraftig handske af oksehud i premium kvalitet med det velkendte design. Halvforet og med gummieret manchete og kanvasoverhånd med indsyet elastik for at give en bedre pasform. Handsken er blød og fleksibel. Egnede til tungere industri, entreprenørarbejde og håndværk. Længde: Cirka 25,5 cm.



EN 388



3112

Varenr	Beskrivelse	Variant	Pakn	Krt	Enhed	★
6014060	BlueStar Classic handske, oksehud	7-12	12	60	Par	C



CREATOR

Lysegråt udsøgt oksehud. Gummieret manchete. Overhånd af lærred med indsyet elastik. Egnede til entreprenørarbejde, håndværk og lettere industri.



EN 388:2016



2122X

Varenr	Beskrivelse	Variant	Pakn	Krt	Enhed	★
6014261	BlueStar Creator handske, oksehud	7-12	12	60	Par	C



T-REX

Kraftigt oksehud med forstærkning i håndfladen. Grøn overhånd af lærred med indsyet elastik. Gummieret manchete. Prisbillig model. Egnede til lettere industriarbejde.



EN 388



2 2 1 1

Varenr	Beskrivelse	Variant	Pakn	Krt	Enhed	★
6014030	BlueStar T-Rex lys læderhandske, oksehud	8-12	12	60	Par	C



EXTRA

Topkvalitet i udsøgt hvidt læder. Ekstra forstærkning i håndflade, tommel- og pegefinger. Lærred overhånd med indsyet elastik. Gummieret manchete. Stor slidstyrke, egnede til groft arbejde.



CE

Kat. II

Varenr	Beskrivelse	Variant	Pakn	Krt	Enhed	★
6014561	BlueStar Extra handske, oksehud	10-11	12	60	Par	C

INDUSTRY

Topkvalitet, udsøgt hvid oksehud. Spaltoverhånd. Gummieret manchete. Egnede til jern- og metalindustrien.



Kat. II

Varenr	Beskrivelse	Variant	Pakn	Krt	Enhed	★
6014461	BlueStar Industry oksehudshandske m/spalt	7-12	12	60	Par	C

SPLIT

Grå oksespalthandske. Gummieret manchete. Overhånd af lærred med indsyet elastik. Halvføret. Prisattraktiv model egnede til industri og håndværk.



Kat. I

Varenr	Beskrivelse	Variant	Pakn	Krt	Enhed	★
6014101	BlueStar Split oksespalthandske	10	12	60	Par	C

SPALTHANDSKE

Denne halvførede handske er af oksespalt med gummieret manchete og kanvasoverhånd med indsyet elastik, der giver en bedre pasform. Handsken er velegnet til tungere industri og i håndværksbranchen. Den er god til prisen, hvilket gør handsken særligt egnede til opgaver, hvor handsken skiftes hyppigt på grund af snavs og slid.



Kat. I

Varenr	Beskrivelse	Variant	Pakn	Krt	Enhed	★
6014100	BlueStar spalthandske	10	12	60	Par	C

SPALT STANDARD

Handske af oksespalt (C-Grade) med manchete og håndryg af kanvas/bomuld. Den er god til lettere opgaver med olie eller fedt og således velegnet til lettere industriarbejde og håndværksbranchen. Prisstærk og egnede til opgaver, der kræver hyppigt udskiftning af handsker.



Kat. I

Varenr	Beskrivelse	Variant	Pakn	Krt	Enhed	★
6014091	BlueStar Spalt standard handske	10	12	120	Par	C

SPALT LUKSUSHANDSKE

Halvføret handske i højkvalitet-oksespalt (cirka 1,1 mm tyk) med gummieret manchete og kanvasoverhånd med indsyet elastik for at give en bedre pasform. Handsken er velegnet til tungere industri og i håndværksbranchen. Den er prisstærk, hvilket gør handsken særligt egnede til opgaver, hvor handsken skiftes hyppigt på grund af snavs og slid. CE-kat. II. EN 420, EN 388 (4.1.4.4).



EN 388



Varenr	Beskrivelse	Variant	Pakn	Krt	Enhed	★
6014110	BlueStar Spalt luksushandske	8-12	12	60	Par	C





ROOF

Kraftig spalthandske (cirka 1,1 mm tyk) med lang levetid. Handsken har spalt på overhånd og håndflade samt en gummieret manchet, som beskytter håndledet. Syet med Kevlar tråd. Den er særdeles velegnet til tagdækkeropgaver, som for eksempel påsvejsning af tagpap.



Varenr	Beskrivelse	Variant	Pakn	Krt	Enhed	★
6014220	BlueStar Roof handske	9-11	12	60	Par	C



ROOF PREPACK

Kraftig spalthandske (cirka 1,1 mm tyk) med lang levetid. Handsken har spalt på overhånd og håndflade samt en gummieret manchet, som beskytter håndledet. Syet med Kevlar tråd. Den er særdeles velegnet til tagdækkeropgaver, som for eksempel påsvejsning af tagpap.

Pakken indeholder 3 stk. venstre og 1 stk. højre handske.



Varenr	Beskrivelse	Variant	Pakn	Krt	Enhed	★
6014221	BlueStar Roof handske, prepack 4 stk	9-11	1	30	Pose	C



STONE

Halvføret oksespalthandske (cirka 1,1 mm tyk) med læder i håndfladen, der gør den ekstra slidstærk. Derudover har den gummieret manchet og kanvasoverhånd med indsyet elastik for at give en bedre pasform. Handsken er således velegnet til tungere industri og i håndværksbranchen.



Kat. I

Varenr	Beskrivelse	Variant	Pakn	Krt	Enhed	★
6014320	BlueStar Stone handske, forstærket håndflade	10	12	60	Par	C



ROCK

Handske i top kvalitet med kraftig grå oksespalt. Oksehudsforstærkning i håndflade, tommel- og pegefingre. Gummieret manchet. Egnede til industri og håndværk, stor slidstyrke.



Kat. I

Varenr	Beskrivelse	Variant	Pakn	Krt	Enhed	★
6014321	BlueStar Rock oksehud	10	12	60	Par	C

BLUESTAR ROOF

I Roof Prepacken får du 3 venstrehandsker og 1 højrehandske.

- God komfort
- Høj slidstyrke
- Syet med Kevlar tråd
- God beskyttelse mod varme og gnister
- Godt greb om grove emne



TIG TECH

Blød og smidig handske af gedeskind med perfekt pasform. Uforet og med 15 cm spaltkrave. Indsyet elastik i håndryggen. Syet med kevlartråd. Rigtig god fingerføling. Egnet til TIG (argon) svejsning.

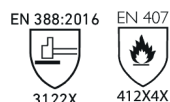

Varenr	Beskrivelse	Variant	Pakn	Krt	Enhed	★
6016160	BlueStar Tig Tech handske m/15 cm spaltkrave	7-12	12	60	Par	C

WELDER

Svejseshandske af blødt okseskind i håndflade og pegefinger, spalt på overhånd med indsyet elastik i håndryggen. Uforet, med 15 cm spaltkrave. Syet med kevlartråd. Velegnet til jern- og metalindustrien.

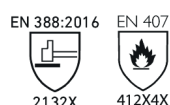

Varenr	Beskrivelse	Variant	Pakn	Krt	Enhed	★
6016020	BlueStar Welder handske	7-12	12	60	Par	C

BLACK WELDER

En eksklusiv svejseshandske i meget høj kvalitet. Lavet af oksespalt (1,1-1,3 mm). Med forstærkning i håndfladen. For i bomuldsfleece og ekstra skumfor. Syet med Kevlar-tråd. Velegnet til svejseindustri. Længde: Cirka 36 cm.

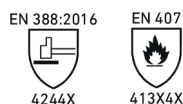

Varenr	Beskrivelse	Variant	Pakn	Krt	Enhed	★
6015750	BlueStar Black Welder svejseshandske	9-11	6	36	Par	C

ALLROUND WELDER

Svejseshandske i høj kvalitet lavet af oksespalt (1,1-1,3 mm). Inderfor i bomuldsfleece. Syet med Kevlar-tråd. Velegnet til svejseindustrien. Længde: Cirka 36 cm.

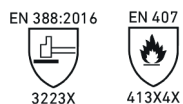

Varenr	Beskrivelse	Variant	Pakn	Krt	Enhed	★
6015755	BlueStar Allround Welder svejseshandske	9-11	6	36	Par	C

BASIC WELDER

En svejseshandske i høj kvalitet. Lavet af oksespalt (1,1-1,3 mm). For i bomuldsfleece. Syet med kevlar-tråd. Velegnet til svejseindustri. Længde: Cirka 36 cm.

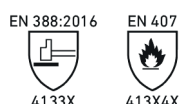

Varenr	Beskrivelse	Variant	Pakn	Krt	Enhed	★
6015760	BlueStar Basic Welder svejseshandske	10-11	6	36	Par	C





WORKNIT HD

Elastisk allround handske i topkvalitet med god pasform og meget høj komfort. Kraftig nitrilbelægning på underhånd, pege- og tommelfinger, ekstra godt greb. Overhånd i svedabsorberende jerseybomuld, for af kraftig lodden bomuld. Alternativ til læder. Kromfri. Kan vaskes uden at ændre egenskaber. Til bygge og anlæg, tåler fedt og olie.



Varenr	Beskrivelse	Variant	Pakn	Krt	Enhed	★
6012800	Honeywell Worknit HD nitrilhandske	8-11	12	144	Par	B



HYD-TUF 52-502



Alternativ til læderhandsker. Kromfri. Fleksibel, komfortabel og slidstærk nitrilbelagt bomuldsjersey. Afviser olie, fedt og snavs. Godt greb om tørre og grove genstande. Kan vaskes uden at ændre egenskaber. Heldyppet og med ribkrave.



Varenr	Beskrivelse	Variant	Pakn	Krt	Enhed	★
6020117	Ansell Hyd-Tuf 52-502 handske	9-10	144	144	Par	B



HYD-TUF 52-547



Alternativ til læderhandsker. Kromfri. Fleksibel, komfortabel og slidstærk nitrilbelagt bomuldsjersey. Afviser olie, fedt og snavs. Godt greb om tørre og grove genstande. Kan vaskes uden at ændre egenskaber. Belagt i håndfladen, har sikkerhedsmanchet som en riggerhandske af læder.



Varenr	Beskrivelse	Variant	Pakn	Krt	Enhed	★
6020115	Ansell Hyd-Tuf 52-547 handske m/krave	9-10	12	144	Par	B



SPECIAL TECH

Blødt uforet gedeskind. Med ribkrave og interlock overhånd med indsyet elastik. Egnede til mekaniske opgaver med krav om god fingerføling.



Kat. I

Varenr	Beskrivelse	Variant	Pakn	Krt	Enhed	★
6016660	BlueStar Special Tech handske m/rib, gedeskind	8-11	12	120	Par	C

WORK TECH

Blødt uforet gedeskind. Har slip-on krave og trikot hånddryg med indsyet elastik. Egnede til lette opgaver med krav om god fingerføling.



Kat. I

Varenr	Beskrivelse	Variant	Pakn	Krt	Enhed	★
6016460	BlueStar Work Tech handske u/rib, gedeskind	6-11	12	120	Par	C

X-FIT

Tætsiddende teknikerhandsker i smart design. Rigtig god pasform og fleksibilitet. Har elastisk trikot overhånd samt burreluk i håndled. Negleforstærkning på fingre.



Kat. I

Varenr	Beskrivelse	Variant	Pakn	Krt	Enhed	★
6016155	BlueStar X-Fit handske m/burreluk, gedeskind	7-12	12	60	Par	C

X-FIT ELITE

Teknikerhandske af blødt og lækkert tromletørret gedeskind i ekstra høj kvalitet. Læderet er olie- og vandafvisende. Spalt forstærkning i håndfladen for bedre greb. Negleforstærkninger på fingre samt elastisk åndbar trikot overhånd. Handsken er med ekstra stærk burreluk, så den slutter tæt til håndledet og opnår ekstra god pasform. Velegnet til industrielt arbejde men også til byggeri og håndværk.



EN 388:2016



3122X

Varenr	Beskrivelse	Variant	Pakn	Krt	Enhed	★
6016590	BlueStar X-Fit Elite handske m/forstærkning, gedeskind	7-12	12	60	Par	C

PERFORMER II

Teknikerhandske af blødt fåreskind og interlock overhånd. Med elastisk manchet og justerbar burreluk. God pasform. Velegnet til montage, let industriarbejde og pakning.



EN 388:2016



2111X

Varenr	Beskrivelse	Variant	Pakn	Krt	Enhed	★
6016561	BlueStar Performer II handske	7-11	12	60	Par	C





SMART TECH

Blødt uforet gedekind med ribkrave og indsyet elastik i håndryggen.



CE

Kat. I

Varenr	Beskrivelse	Variant	Pakn	Krt	Enhed	★
6016260	BlueStar Smart Tech handske m/rib	7-12	12	120	Par	C



SOFT TECH

Blødt uforet gedekind. Indsyet elastik i håndryggen. Slip-on model.



CE

Kat. I

Varenr	Beskrivelse	Variant	Pakn	Krt	Enhed	★
6016360	BlueStar Soft Tech slip-on handske, gedekind	6-11	12	120	Par	C



DRIVER LUX M/INDERFOR

Handske af blødt og smidigt fåreskind med indsyet elastik i overhånden. Handsken er helforet med bomuld, så den er blød at have på, og har en optimal pasform. Egnede som vinterhandske i let kulde. Længde: Cirka 25 cm.



CE

Kat. I

Varenr	Beskrivelse	Variant	Pakn	Krt	Enhed	★
6014971	BlueStar Driver LUX handske m/inderfor	7-12	12	60	Par	C



PU TECH

Sort nylonhandske belagt med polyurethan. Meget fleksibel og har god gribeevne, også ved arbejde med våde og olierede emner. Slidstærk og formstabil.



4 1 3 1

Varenr	Beskrivelse	Variant	Pakn	Krt	Enhed	★
6012680	BlueStar PU Tech handske	6-11	12	120	Par	C

PU WHITE

Handsken har en perfekt pasform og har et godt greb, også ved fint arbejde der kræver høj fingerføling. Hvid nylonhandske belagt med PU (polyurethan) i håndflade og fingerspidser. Handsken er meget komfortabel, fleksibel, åndbar og har god gribeevne. Velegnet til montage- og malerarbejde.



Kat. I

Varenr	Beskrivelse	Variant	Pakn	Krt	Enhed	★
6012677	BlueStar PU White handske	7-11	1	120	Par	C

TIGHT FLEX

Handsken har god pasform og god fingerføling. Håndflade og fingerspidser er belagt med en blanding af nitril og vandbaseret PU, som gør at hånden kan ånde. Tætsiddende strikket manchet giver øget komfort. En handske med høj slidstyrke og godt greb.



EN 388:2016



3 1 3 1 X

Varenr	Beskrivelse	Variant	Pakn	Krt	Enhed	★
6012664	BlueStar Tight Flex nitril/PU handske	7-11	12	144	Par	C

MULTI SAND

Sort/grå nylonhandske belagt med opskummet sandet nitril. Meget fleksibel og med god gribeevne, også ved arbejde med våde og olierede emner. Meget høj slidstyrke.



3 1 2 1

Varenr	Beskrivelse	Variant	Pakn	Krt	Enhed	★
6012671	BlueStar Multi Sand nitrilhandske	6-12	12	120	Par	C

MULTI FLEX

Handske med noget af det bedste fingerføling. Perfekt pasform grundet den fintmaskede, sømløse strikning af nylon, som slutter tæt til håndledet uden at blive for varm. Nitrilbelægning på fingre og håndflade.



EN 388:2016



4 1 2 1 X



X1XXXX

Varenr	Beskrivelse	Variant	Pakn	Krt	Enhed	★
6012661	BlueStar Multi Flex nitrilhandske	7-11	12	144	Par	C





TOUCH

Handske med touch funktion, så man med handske på kan betjene tablet og telefon. Strikket af nylon og spandex, hvilket giver en god pasform og fingerfølelse, samt super komfort, fleksibilitet og beskyttelse i tørre omgivelser. Et fint lag af nitrilbelægning dækker håndfladen, hvilket beskytter og giver et bedre greb om våde emner ved at kanalisere overskydende væske væk fra overfladen af handsken.



Varenr	Beskrivelse	Variant	Pakn	Krt	Enhed	★
6012676	BlueStar Touch handske	7-11	12	144	Par	C



VITAE I

Sømløs maskinstrykket liner (gauge 15) i bambus/nylon/spandex med opskummet nitrilbelægning i håndfladen og på fingerspidserne samt integreret elastisk manchet. Bambusfibrene er fyldt med mikro-huller, hvilket giver en meget god absorbering af fugt i handsken og ventilation i varmt vejr (50% større absorptionsgrad end bomuld). Mikro-hullerne virker også isolerende ved lave temperaturer. Længde: Cirka 25 cm.

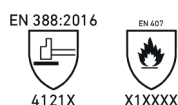

Varenr	Beskrivelse	Variant	Pakn	Krt	Enhed	★
6012950	BlueStar Vitae I handske, bambus	6-11	12	144	Par	C



VITAE II

Sømløs maskinstrykket liner (gauge 15) i bambus/nylon/spandex med opskummet nitrilbelægning i håndfladen og på knoerne samt integreret elastisk manchet. Fremragende pasform, fleksible og behagelige. Bambusfibrene er fyldt med mikro-huller, hvilket giver en meget god absorbering af fugt i handsken og ventilation i varmt vejr (50% større absorptionsgrad end bomuld). Fremragende greb i fedtede og våde omgivelser. Længde: Cirka 25 cm. CE-kat. II.

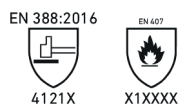

Varenr	Beskrivelse	Variant	Pakn	Krt	Enhed	★
6012952	BlueStar Vitae II handske, bambus	6-11	12	144	Par	C



VITAE III

Sømløs maskinstrykket liner (gauge 15) i bambus/nylon/spandex med heldypbelægning af opskummet nitril og integreret elastisk manchet. Fremragende pasform, fleksible og behagelige. Rigtig god absorbering af fugt i handsken og ventilation i varmt vejr (50% større absorptionsgrad end bomuld). Perfekte til koldt vejr, da mikro-hullerne har en isolerende egenskab. De stærke bambusfibre og nitrilskum-belægning giver høj slidstyrke. Længde: Cirka 25 cm. CE-kat. II.

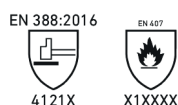

Varenr	Beskrivelse	Variant	Pakn	Krt	Enhed	★
6012954	BlueStar Vitae III handske, bambus	6-11	12	144	Par	C

BLUESTAR TOUCH



BlueStar handske med touch-egenskaber til let betjening af skærme. Produceret i nylon og spandex materialer, med et lag af nitril i håndfladen og på fingerspidserne, for et bedre greb.

Velegnet til montering, finmekanik samt til byggeri og håndværk. EN 388-4141.

WAVES

Udviklet til at modstå selv de mest hårdføre og fysisk krævende arbejdsopgaver med den specialudviklede Waves™ belægning (nitril). Belægningen har en overlegen slidtage egenskab, egnet til arbejde/håndtering af emner, hvor høj slidstyrke og gentagen håndtering kræves. Liner er lavet af nylon/lycra. Actifresh® behandlet.



4 1 3 1

Varenr	Beskrivelse	Variant	Pakn	Krt	Enhed	★
6012688	BlueStar Waves handske	7-11	6	72	Par	C

GRABBER

Strikket handske dyppet i latex med struktur i håndfladen. Godt greb og god pasform. Til industri, ved entreprenørarbejde, landbrug og håndværk.



3 1 4 2

Varenr	Beskrivelse	Variant	Pakn	Krt	Enhed	★
6013260	BlueStar Grabber handske	7-11	12	120	Par	C

TYFON

Nylonhandske belagt med polyurethan. Meget fleksibel og komfortabel. Elastisk manchet. God gribeevne, også ved arbejde med våde og olierede emner.



2 1 2 1

Varenr	Beskrivelse	Variant	Pakn	Krt	Enhed	★
6016670	BlueStar Tyfon PU/nylon handske	6-12	12	60	Par	C

CYKLON

Handske af kunstlæder, delvist belagt med silikone, som giver en meget god gribeevne ved arbejde med både tørre, våde og olierede emner.



2 1 2 1

Varenr	Beskrivelse	Variant	Pakn	Krt	Enhed	★
6016674	BlueStar Cyklon handske	6-12	12	60	Par	C

CAMAPUR COMFORT 619+

Behagelige grå/hvide sikkerhedshandsker i polyuretan og polyamid. Handskerne er meget åndbare og kan vaskes. Med god pasform og god fingerføling. De er designet med strikkede manchetter, sømløst for og dyppede håndflader. Velegnet til blandt andet elektronik, præcisionsarbejde, bilindustrien, lagerarbejde og montagearbejde.



3 1 3 1

Varenr	Beskrivelse	Variant	Pakn	Krt	Enhed	★
6012592	KCL Camapur Comfort 619+ handske	6-11	10	100	Par	A





CAMAPUR COMFORT 623

Antistatiske, ekstremt tynde polyamidhandsker med indvævet kobbertråd. Perfekt fingerføling og meget høj slidstyrke. Specielt til chip-produktion, elektronikindustrien og montagearbejde. Ren strik uden belægning. Længde: 24 cm. ESD/Antistatisk iht. EN 16350.



Varenr	Beskrivelse	Variant	Pakn	Krt	Enhed	★
6012602	Honeywell KCL Camapur Comfort 623 handske u/belægning	7-10	10	100	Par	A



CAMAPUR COMFORT 625+

Antistatiske, ekstremt tynde polyamidhandsker med indvævet kobbertråd. Perfekt fingerføling og meget høj slidstyrke. Specielt til chip-produktion, elektronikindustrien og montagearbejde. PU-belægning i håndfladen for bedre greb om våde og glatte emner. Længde: 24 cm. ESD/Antistatisk iht. EN 16350.



Varenr	Beskrivelse	Variant	Pakn	Krt	Enhed	★
6012599	Honeywell KCL Camapur Comfort 625+ handske m/belægning	6-10	10	100	Par	A



GEMOMECH 665

Sømløs polyamid handske. PU-dyppet med nitril dotter, som sikrer et godt greb selv på olierede og fedtede emner. Ideel til værksteder og mekanikere. Længde: 21,5-27,0 cm.



Varenr	Beskrivelse	Variant	Pakn	Krt	Enhed	★
6018650	Honeywell KCL GemoMech 665 handske	6-11	10	100	Par	A



HYFLEX 11-518

Ultra let handske med snitbeskyttelse niveau 3 og masketæthed på 18. Dyneema® Diamond Technology fiber og en tynd halvdypet polyurethan belægning giver en helt ny grad af smidighed og fingerføling ved anvendelser, hvor der er risiko for snitskader. Det bløde, ultra lette sømløse strik kan ånde, så hænderne holdes afkølede og tørre, og giver forbedret fleksibilitet og fingerføling samt fremragende komfort.

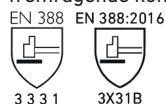

Varenr	Beskrivelse	Variant	Pakn	Krt	Enhed	★
6020018	Ansell HyFlex 11-518 nylonhandske m/PU	6-11	12	144	Par	B



HYFLEX 11-600

Strikket PA handske med elastisk manchet og PU belægning. Hvid, halvdypet, kombinerer et sikkert greb med høj slidstyrke. Maksimal smidighed og følsomhed til de fineste håndteringsopgaver i tørt miljø. Sikrer en præcis håndtering af små genstande men beskytter også produktet mod fingeraftryk, støv fra handsker og forurening fra andre produkter.

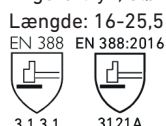

Varenr	Beskrivelse	Variant	Pakn	Krt	Enhed	★
6020000	Ansell HyFlex 11-600 PU/PA handske	6-11	12	144	Par	B

HYFLEX 11-618

Tynd handske med fremragende komfort og fingerføling til præcisionskrævende arbejde. Strikkede PA handske med PU belægning i håndfladen og elastisk manchet. Til brug i tørre eller let olierede miljøer til plukning/montage af små emner. Længde: 21-24,5 cm.

Ansell

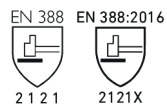

Varenr	Beskrivelse	Variant	Pakn	Krt	Enhed	★
6020015	Ansell HyFlex 11-618 Ultralite handske	7-11	12	144	Par	B

HYFLEX 11-801

Strikkede PA handske med opskummet nitril-belægning. God smidighed, åndbarhed og stor holdbarhed. Ideelle til tørre og let olierede opgaver, som samtidig kræver en let mekanisk beskyttelse og stor håndteringspræcision. HyFlex® Foam Grey 11-801 er det ideelle valg til snavsede miljøer. Længde: 20-27 cm.

Ansell

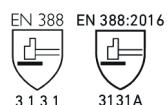

Varenr	Beskrivelse	Variant	Pakn	Krt	Enhed	★
6020040	Ansell HyFlex 11-801 Foam nitril/PA handske	7-11	12	144	Par	B

HYFLEX 11-423 (PURETOUGH 3000)

Sømløs strikket handske fremstillet af fibre med høj ydeevne og synlighed ved hjælp af Techcor®-teknologi. Miljøvenlig belægning i håndfladen af vandbaseret PU og nitril uden silikone og DMF. Vand- og olieafvisende behandling af både for og belægning. Varmebestandig op til 100 °C. Farvemarkering af snit-egenskaber. Trådtykkelse: 13. Længde: 22-26 cm.

Ansell



Varenr	Beskrivelse	Variant	Pakn	Krt	Enhed	★
6019243	Ansell HyFlex 11-423 Techcor handske	7-11	1	144	Par	B

HYFLEX 11-425 (P5000)

Slidstærk og skærefast handske med Intercept teknologi, der kan bruges til at håndtere både tørre og fedtede genstande. Denne model er desuden designet til at gøre det nemmere at vælge det rigtige niveau af skærefasthed ved hjælp af et farveindikator-system. Uden DMF og silikone. Længde: 22,5-27 cm.

Ansell



Varenr	Beskrivelse	Variant	Pakn	Krt	Enhed	★
6019244	Ansell HyFlex 11-425 (P5000), montagehandske	6-11	144	144	Par	B

MAXIFLEX

Tætsiddende fleksibel handske med god fingerføling. Nylonstrikket med opskummet nitril belægning. Mere åndbar og smidig end tilsvarende handske. Belægningen trækker ikke gennem strikhandsken, så huden bliver mindre irriteret og varm. Miljøvenlig produktion uden opløsningsmidler.



Varenr	Beskrivelse	Variant	Pakn	Krt	Enhed	★
6012710	MaxiFlex PU coated handske	6-11	12	144	Par	B





381

Let handske i mikrofiber og spandex med præget, mikroporøs nitril-belægning. Høj slidstyrke og forbedret åndbarhed i forhold til andre Showa handsker. Egnede til brug i let olierede omgivelser. Særlig god fingerføling. Maskinstrik uden syninger. Vægt: 19 g. Længde: 22-26 cm.



EN 388 EN 388:2016



4 1 2 1 4121X

Varenr	Beskrivelse	Variant	Pakn	Krt	Enhed	★
6012724	Showa 381 1/4 dyppet handske	S-2XL	1	120	Par	B



S-TEX 581

Letvægtshandsker med patenteret Hagane Coil teknologi og Kevlar, der gør dem særligt skærefaste, men bevarer en høj komfort. Godt greb og lang levetid i let olierede arbejdsomgivelser. Den mikroporøse nitril-belægning sørger for, at varme og fugtighed kan undslippe. Liner i rustfrit stål, polyester og Kevlar. Længde: 25,3-27 cm.



EN 388 EN 388:2016



4 5 4 2 4X42E

Varenr	Beskrivelse	Variant	Pakn	Krt	Enhed	★
6012723	Showa S-TEX 581, 1/4 dyppet handske, niveau E	S-2XL	1	120	Par	B



9125

Slidstærk allround-handske i kunstlæder med 0,7 mm Microthan+ i håndfladen. Overdelen er af polyester og diamant-greb design. Halvforet med Tricot og forstærkede sømme. God fingerspidsfølelse og meget god pasform. Kromfri. Egner sig blandt andet til maskinoperatør- og byggearbejde, plademonteringsarbejde, anlægsarbejde og jordarbejde. Længde: 22,3-25,3 cm.



EN 388:2016



2131X

Varenr	Beskrivelse	Variant	Pakn	Krt	Enhed	★
6016678	Tegera 9125, teknikerhandske syntetisk	8-13	6	-	Par	D



9122

Slidstærk allround-handske i kunstlæder med vinterfor af fleece. Den har ligeledes 0,7 mm Microthan+ i håndfladen og overdel af polyester. Handsken er vandafvisende og kuldebeskyttende samtidig med at have et ergonomisk design og rigtig godt greb. Velcro-lukning omkring håndleddet. Kromfri.



EN 388:2016



2121X

EN 511



01X

Varenr	Beskrivelse	Variant	Pakn	Krt	Enhed	★
6016679	Tegera 9122 kuldebeskyttende handske	7-11	1	-	Par	D



9120

Allround-handske i kunstlæder med 0,7 mm Microthan-belægning i håndfladen. God fingerføling og pasform og Velcro-lukning omkring håndleddet. Nylon-overdel og forstærkede fingerspidser. Kan bruges i fugtige og fedtede miljøer. Uforet og kromfri.



EN 388:2016



2121X

Varenr	Beskrivelse	Variant	Pakn	Krt	Enhed	★
6016680	Tegera 9120, montagehandske	9	6	60	Par	B

AQUARIUS

Allround-handske, som kombinerer uovertruffen smidighed, åndbarhed og komfort samt fremragende greb under tørre og våde forhold. To belægninger: Første belægning består af højt avanceret åndbart latex skum og den anden belægning er en halvdyppet micro struktur af latex. Lineren er behandlet med en specialudviklet svampehæmmende formular.



EN 388:2016



3142X



X1XXXX

Varenr	Beskrivelse	Variant	Pakn	Krt	Enhed	★
6012682	BlueStar Aquarius handske	7-11	12	72	Par	C

306

Maskinstrikkede handske, der er dobbelt dyppede i latex. I kraft af handskernes gode fingerføling kan de bruges til mange forskellige formål udendørs. Ekstra latex-belægning i håndfladen giver beskyttelse mod vand og andre væsker samt et godt greb. Længde: 24-27 cm.



EN 388:2016



2121X

Varenr	Beskrivelse	Variant	Pakn	Krt	Enhed	★
6012725	Showa 306 1/1 dobbeltdyppet latexhandske	S-2XL	1	120	Par	B

S-TEX 376

Arbejdshandsker med Hagane Coil-teknologi, der giver høj grad af skærefasthed og samtidig god pasform. 3/4 dobbeltdyp i nitril. Beskytter mod olier, kulbrinter, fedt og slid. Godt greb selv i olierede og våde omgivelser. Handskerne er desuden væskeafvisende, der hvor de er nitril-dyppede. Strik uden syninger forhindrer irritation. Liner i rustfrit stål, polyester og nylon. Længde: 22-27 cm.



EN 388



4441

EN 388:2016



4X41D

Varenr	Beskrivelse	Variant	Pakn	Krt	Enhed	★
6012721	Showa S-TEX 376 dobbeltdyppet handske	S-2XL	1	120	Par	B

S-TEX 377

Arbejdshandsker med patenteret Hagane Coil teknologi, der giver høj grad af skærefasthed og samtidig god pasform. Dobbeldyppet helt i nitril for at sikre beskyttelse mod olier, kulbrinter, fedt og slid. Nitrilskumbelægning i håndfladen. Godt greb - selv i olierede og våde omgivelser. Handskerne er desuden væskeafvisende i området med belægning. Strik uden syninger forhindrer irritation. Liner i rustfrit stål, polyester og nylon. Længde: 22-27 cm.



EN 388:2016



4X41D

Varenr	Beskrivelse	Variant	Pakn	Krt	Enhed	★
6012722	Showa S-TEX 377 dobbeltdyppet handske	S-2XL	1	120	Par	B

SHOWA HAGANE COIL® TEKNOLOGI

Takket være Showas patenterede teknologi opnår S-TEX handskeserien særdeles høj skærefasthed. Handskernes Hagane Coil® inderbeklædning skabes ved at binde polyester-tråd til en rustfri stålkerne. Derved opnås en højere beskyttelsesgrad end ved syntetiske fibre, med samme grad af bevægelsesfrihed.





TITAN 1

Heldyppet nitrilhandske med let jersey bomuldsfor. Manchet af lærred. Konkurrencedygtig model egnet til tungt arbejde i de fleste brancher.



4 2 1 1

Varenr	Beskrivelse	Variant	Pakn	Krt	Enhed	★
6012650	BlueStar Titan 1 heldyppet NBR handske m/manchet	9-11	12	144	Par	C



TITAN 4

Strikket bomuldshandske med let jerseyfor og ribkant som slutter tæt om håndledet og hindrer snavs i at komme ind. Handsken er halvdypet i kraftig nitril, som dækker håndflade og fingrene op til knoerne. Meget høj slidstyrke og god pasform. Velegnet til murer- og entreprenørarbejde, samt metal-, træ- og betonindustri.



3 1 2 1

Varenr	Beskrivelse	Variant	Pakn	Krt	Enhed	★
6012611	BlueStar Titan 4 halvdypet NBR handske m/rib	9-11	12	144	Par	C



TITAN 6

3/4 dypet nitrilhandske med rib. Letvægtskvalitet. God fingerføling og slidstyrke. Velegnet til entreprenørarbejde, metal- og betonindustri og brancher, hvor god fingerføling er påkrævet.



3 1 1 1

Varenr	Beskrivelse	Variant	Pakn	Krt	Enhed	★
6012560	BlueStar Titan 6 halvdypet nitrilhandske	7-11	12	120	Par	C



HERCULES LIGHT

Halvdypede nitrilhandsker med bomuldsfor og ribkrave. Hercules Light med Actifresh behandling. Høj slidstyrke og god pasform. Til tungt arbejde med krav om god fingerføling. Længde: Cirka 27 cm.



3111X

Varenr	Beskrivelse	Variant	Pakn	Krt	Enhed	★
6012360	BlueStar Hercules Light NBR nitrilhandske, gul	7-11	12	144	Par	C



HERCULES

Kraftig jersey bomuld med heldyppet nitril. God beskyttelse mod væskestænk og våde emner. God skærefasthed og med lærreds-manchet. Actifresh behandlet. Solid handske til tung industri.



4121X

Varenr	Beskrivelse	Variant	Pakn	Krt	Enhed	★
6012250	BlueStar Hercules heldyppet NBR handske m/manchet	8-11	12	144	Par	C



HYCRON 27-805

Heldyppet nitril belægning på jerseyfor med sikkerhedsmanchet. En robust handske til det tunge arbejde: Holder tre gange længere end kraftige læderhandsker. Ideel til håndtering af ru materialer som for eksempel støbegods, smedejern og mursten. Belægningen afviser olie, fedt og snavs. Længde: 25-26 cm.

Ansell



Varenr	Beskrivelse	Variant	Pakn	Krt	Enhed	★
6020120	Ansell Hycron 27-805 heldyppet handske m/manchet	9-11	12	144	Par	B

HYLITE 47-400, 47-402

Interlock bomuldshandske med halv- og heldyppet nitrilbelægning og ribmanchet. Et anvendeligt alternativ til bomuld, læder og PVC. Special nitrilblanding giver god kombination af fleksibilitet, mekanisk styrke og olieafvisning. Eget til metalforarbejdende produktion, for eksempel stansning. Længde: 27 cm.

Ansell



Varenr	Beskrivelse	Variant	Pakn	Krt	Enhed	★
6020142	Ansell Hylite 47-400 halvdypet handske	7-10	12	144	Par	B
6020143	Ansell Hylite 47-402 heldyppet handske	7-10	12	144	Par	B

HYLITE 47-409

Interlock bomuldshandske med heldyppet nitrilbelægning. Et anvendeligt alternativ til bomuld, læder og PVC. Special nitrilblanding giver god kombination af fleksibilitet, mekanisk styrke og olieafvisning. Special Nitragold manchet. Eget til metalforarbejdende produktion, for eksempel stansning. Længde: 29 cm.

Ansell



Varenr	Beskrivelse	Variant	Pakn	Krt	Enhed	★
6020145	Ansell Hylite 47-409 handske m/manchet	7-10	144	144	Par	B

GLADIATOR 16-500

Bomuldshandske med latex halvdyp og ribkrave. Rynket latex sikrer bedre greb om våde og tørre genstande. God pasform giver bedre komfort. Eget til murere, brolæggers og ved tagarbejde. Længde: 23-26 cm.

Ansell



Varenr	Beskrivelse	Variant	Pakn	Krt	Enhed	★
6020160	Ansell Gladiator 16-500 halvdypet handske	7-10	12	72	Par	B

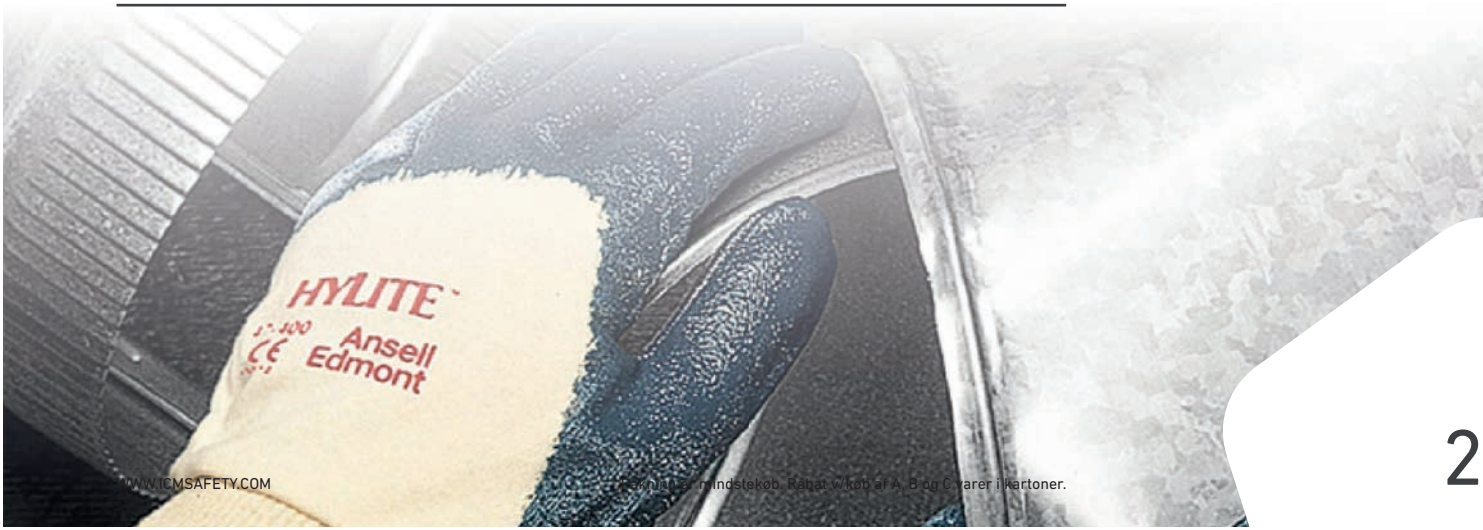



PVC-HANDESKER 27 CM

Heldyppet PVC-handske med kraftigt jerseyfor. God olie- og kemikalieresistens. Sandet overflade for godt greb selv ved olierede emner. Actifresh behandlet. Findes i flere længder.



Varenr	Beskrivelse	Variant	Pakn	Krt	Enhed	★
6012440	BlueStar PVC-handske, 27 cm, grøn	8-10	12	72	Par	C



PVC-HANDESKER 35 CM

Heldyppet PVC-handske med kraftigt jerseyfor. God olie- og kemikalieresistens. Sandet overflade for godt greb selv ved olierede emner. Actifresh behandlet. Findes i flere længder.



Varenr	Beskrivelse	Variant	Pakn	Krt	Enhed	★
6012460	BlueStar PVC-handske, 35 cm, grøn	10	12	72	Par	C



PVC-HANDESKER 40 CM

Heldyppet PVC-handske med kraftigt jerseyfor. God olie- og kemikalieresistens. Sandet overflade for godt greb selv ved olierede emner. Actifresh behandlet. Findes i flere længder.



Varenr	Beskrivelse	Variant	Pakn	Krt	Enhed	★
6012470	BlueStar PVC-handske, 40 cm, grøn	10	12	72	Par	C



PVC-HANDESKER 60 CM

Grøn olie- og kemikalieresistent PVC-handske med kraftigt jerseyfor. Sandet overflade for godt greb selv ved olierede emner. Med påsvejet ærme. Actifresh behandlet.



Varenr	Beskrivelse	Variant	Pakn	Krt	Enhed	★
6012400	BlueStar PVC-handske m/ærme, 60 cm, grøn	10	1	72	Par	C



VERSATOUCH 23-202

Indvendigt, sømløst akrylfor, trådtykkelse 13. Fuld, blød PVC-belægning med ru, sandblæst overflade på handsken og glat overflade på manchetten. Yder beskyttelse ved temperaturer helt ned til -30 °C. Godt greb, både ved håndtering af glatte og våde materialer. PVC-belægningen giver kemisk bestandighed. AQL 1,5. Længde: 30 cm.



Varenr	Beskrivelse	Variant	Pakn	Krt	Enhed	★
6020700	Ansell VersaTouch 23-202 Insulator PVC handske	8-10	6	72	Par	B



GREEN NITRILE

Nitrilhandske med god kemikalieresistens. Indvendig velourisering.
Til håndtering af mange opløsningsmidler. Længde: 33 cm. Tykkelse: 0,38 mm.



Varenr	Beskrivelse	Variant	Pakn	Krt	Enhed	★
6046212	BlueStar Green Nitrile handske, 38 cm	7-11	12	144	Par	C

VERSATOUCH 37-501

Tidligere kendt som G25B. Nitrilhandske med bomuldsfôr. Diamantmønster for bedre greb. Eget til håndtering af kemikalier og til brug i fødevarerindustrien.
Længde: 33 cm. Tykkelse: 0,42 mm. AQL 0,65.



Varenr	Beskrivelse	Variant	Pakn	Krt	Enhed	★
6020630	Ansell VersaTouch 37-501 nitrilhandske, blå	6,5-10,5	12	144	Par	B

SOL-VEX 37-185

45 cm lang komfortabel nitrilhandske med unik slidstyrke og god mekanisk beskyttelse. Uvelouriseret og med Sand Patch mønster. Længde: 45,5 cm.
Tykkelse: 0,56 mm. AQL 0,65.



Varenr	Beskrivelse	Variant	Pakn	Krt	Enhed	★
6020220	Ansell Sol-Vex 37-185 nitrilhandske, 45 cm	7-11	12	144	Par	B

SOL-VEX 37-655

Meget komfortable nitrilhandsker uden velourisering med unik slidstyrke og god mekanisk beskyttelse. Eget til håndtering af skrappe kemikalier, for eksempel kemisk forarbejdning, arbejde med køle/smøremidler, olieraffinerer, metalproduktion, trykning. Grøn med sand patch mønster for bedre greb.
Længde: 33 cm. Tykkelse: 0,38 mm. AQL 0,65.



Varenr	Beskrivelse	Variant	Pakn	Krt	Enhed	★
6020221	Ansell Sol-Vex 37-655 nitrilhandske u/velour	7-11	12	144	Par	B

SOL-VEX 37-675

Meget komfortable velouriserede nitrilhandsker med unik slidstyrke og god mekanisk beskyttelse. Til håndtering af skrappe kemikalier, for eksempel kemisk forarbejdning, køle/smøremidler, olieraffinerer, metalproduktion og trykning. Sand patch mønster for bedre greb. Længde: 33 cm. Tykkelse: 0,38 mm. AQL 0,65.



Varenr	Beskrivelse	Variant	Pakn	Krt	Enhed	★
6020200	Ansell Sol-Vex 37-675 nitrilhandske m/velour	6-11	12	144	Par	B





SOL-VEX 37-695

Ansell

Komfortabel handske med unik slidstyrke og god mekanisk beskyttelse. Velegnet til sikker håndtering i arbejdsmiljøer, hvor der anvendes skrappe kemikalier. Grøn, velouriseret og med rudemønster. Længde: 38 cm. Tykkelse: 0,425 mm. AQL 0,65.



Varenr	Beskrivelse	Variant	Pakn	Krt	Enhed	★
6020210	Ansell Sol-vex 37-695 handske m/velour	7-10	12	72	Par	B



SOL-VEX PREMIUM 37-900

Ansell

Hver enkelt handske er testet individuelt med trykluft. Special nitrilmembran med større slidstyrke og enestående kemikalieresistens. Rød, velouriseret og med rudemønster. Længde: 38 cm. Tykkelse: 0,425 mm. AQL 0,065.



Varenr	Beskrivelse	Variant	Pakn	Krt	Enhed	★
6020215	Ansell Sol-Vex Premium 37-900 nitrilhandske	7-11	6	72	Par	B



SOL-KNIT 39-124

Ansell

Interlock bomuldshandske med heldyppet nitrilbelægning. Ru overflade for bedre greb om fedtede og olierede emner. Heavy-duty handske egnet til for eksempel affedtning. Længde: 35 cm. AQL 1,0.



Varenr	Beskrivelse	Variant	Pakn	Krt	Enhed	★
6020230	Ansell Sol-Knit 39-124 nitrilhandske, 35 cm	7-10	12	72	Par	B



ALPHATEC 58-128

Ansell

Fleksible kemikaliehandsker med et godt greb med Ansell Grip Technology. Fremstillet i nitril og nylon dyppet i nitril med special Thin Nitrile-technology, der giver en høj beskyttelse mod olier og hudirriterende væsker. Antistatisk samt latex- og silikonefri. Længde: 28 cm. AQL 0,65.



Varenr	Beskrivelse	Variant	Pakn	Krt	Enhed	★
6020258	Ansell AlphaTec 58-128 nitril/nylon handske, 28 cm	8-11	12	144	Par	B



VIRTEX 79-700

Ansell

Fleksibel og komfortabel nitrilhandske. Tyndere end for eksempel Sol-Vex men kraftigere end engangshandsker. God kemisk beskyttelse i forhold til engangshandsker. AQUADRI™ Technology giver handsken en god fugtabsorberende evne, så brugerens hænder holdes tørre i længere tid. Parvist indpakket. Længde: Cirka 31 cm. Tykkelse: 0,23 mm. AQL 0,65.



Varenr	Beskrivelse	Variant	Pakn	Krt	Enhed	★
6020245	Ansell Virtex 79-700 nitrilhandske	7-11	10	200	Par	B

ALPHATEC 58-270

Ansell

Ansell Grip Technology™ og fremragende smidighed. Designet til lette til middelsvære kemiske anvendelsesområder. Den tynde nitrilskal med dobbeltvæg og sømløst nylon for i trådtykkelse 15 giver brugerne fremragende følsomhed og fleksibilitet. Let og behagelig handske, der er nem at tage af og på og holder på minimal varme. Længde: 30 cm. AQL 0,65.



Varenr	Beskrivelse	Variant	Pakn	Krt	Enhed	★
6020256	Ansell Alphatec 58-270 nitrilhandske m/nylon inderfor	6-11	12	144	Par	B

**ALPHATEC 58-530**

Ansell

Støbt nitrilhandske med nylonfor. Enestående kombination af væsketæt kemisk bestandighed, et godt greb samt smidighed. Anbefales til indendørs opgaver. Eget til håndtering af kemikalier, især ætsende væsker og opløsningsmidler, samt til håndtering af genstande, der er dækket af fedt og olie samt maling, blæk, farvestoffer, lim og klæbestoffer. Længde: 30,5 cm. AQL 0,65.



Varenr	Beskrivelse	Variant	Pakn	Krt	Enhed	★
6020254	Ansell Alphatec 58-530 nitrilhandske, 30 cm	8-11	6	72	Par	B

**CAMATRIL VELOURS 730**

Honeywell

Fremstillet af speciel nitril af meget høj kvalitet. Resistent over for et stort antal kemikalier. God mekanisk beskyttelse mod kantede emner. Anatomisk pasform og god fingerføling. Bomulds velourisering for bedre komfort. Godkendt til levnedsmiddelindustrien (RAL). Længde: 30 cm. Tykkelse: 0,4 mm. AQL 0,65.



Varenr	Beskrivelse	Variant	Pakn	Krt	Enhed	★
6046200	Honeywell KCL Camatril Velours 730 nitrilhandske, 30 cm	7-11	10	100	Par	A

**CAMATRIL VELOURS 732**

Honeywell

Fremstillet af speciel nitril af meget høj kvalitet. Resistent over for et stort antal kemikalier. God mekanisk beskyttelse mod kantede emner. Anatomisk rigtig pasform og god fingerføling. Indvendig bomulds velourisering for bedre komfort. Godkendt til levnedsmiddelindustrien (RAL). Længde: 40 cm. Tykkelse: 0,4 mm. AQL 0,65.



Varenr	Beskrivelse	Variant	Pakn	Krt	Enhed	★
6046201	Honeywell KCL Camatril Velours 732 nitrilhandske, 40 cm	7-11	10	100	Par	A

**CAMATRIL VELOURS 733**

Honeywell

Fremstillet af speciel nitril af meget høj kvalitet. Resistent mod et stort antal kemikalier. Høj mekanisk beskyttelse mod kantede emner. Anatomisk rigtig pasform og god fingerføling. Indvendig bomuldsvelourisering for bedre komfort. Godkendt til levnedsmiddelindustrien (RAL). Længde: 60 cm. Tykkelse: 0,5 mm. AQL 0,65.



Varenr	Beskrivelse	Variant	Pakn	Krt	Enhed	★
6046202	Honeywell KCL Camatril Velours 733 nitrilhandske, 60 cm	8-11	1	10	Par	A





CAMATRIL 730/TYCHEM F ÆRMEOVERTRÆK

Tychem F grå ærmeovertræk med integrerede væsketætte kemikaliehandsker, model KCL Camatril 730 nitril. Ærmeovertrækket har elastik ved åbningen og er syet med tætte sømme. Ærmeovertræk længde: 47 cm. Længde i alt: 80 cm. Ærmeovertræk: CE-kat. I, type 3 test. Handsker: CE-kat. III, EN 388, EN 374-3.



Varenr	Beskrivelse	Variant	Pakn	Krt	Enhed	★
6231621	Honeywell KCL Camatril 730/Tychem F ærmeovertræk	7-11	1	100	Par	A

MAXTRIL 767

Komfortable nitrilhandsker med høj kemikalieresistens, der samtidig tåler mekanisk påvirkning. De er slidstærke og den dobbelt dyppede håndflade sørger for et godt greb om våde og fedtede objekter. Liner af nylon uden syninger. Længde: 35 cm. Tykkelse: 1,36 mm. AQL 0,65.



Varenr	Beskrivelse	Variant	Pakn	Krt	Enhed	★
6046231	Honeywell KCL Maxtril 767 handske, kemikalieresistent	7-11	10	60	Par	A

NITOPREN 717

2-lags beskyttelseshandske med nitril indvendigt og chloropren yderst. Bedre kemikalieresistens og bedre mekaniske egenskaber end ved brug af ren nitril. Modstandsdygtig over for en lang række gasser. Stor fleksibilitet og perfekt pasform. Ru inderhånd giver godt og sikkert greb. Let velourisering for bedre komfort. Længde: 31 cm. Tykkelse: 0,65 mm. AQL 0,65.



Varenr	Beskrivelse	Variant	Pakn	Krt	Enhed	★
6046233	Honeywell KCL NitoPren 717 neopren/nitril handske	7-11	10	100	Par	A

379

Dobbeltbelægning af nitril med opskummet håndflade giver et særdeles godt greb om glatte genstande. Dertil yder handsken god beskyttelse mod slid og er meget fleksibel. Nitrilbelægningen beskytter mod kemikalier, olier, kulbrinter, fedt, benzener og hexavalent krom. Uden syninger og anatomisk design. Vandtæt. Længde: 30-32 cm. AQL 1,5.



Varenr	Beskrivelse	Variant	Pakn	Krt	Enhed	★
6046263	Showa 379 kemihandske, 30-32 cm	M-2XL	1	60	Par	B

707D

En tynd, let engangshandske i nitril, der sidder helt tæt ind til huden. Beskytter hånden mod olier, kulbrinter, fedt og slid og med et effektivt, langtidsholdbart greb. Uigennemtrængelig ved arbejde i damp eller fedtede omgivelser. Manchetten forhindrer skidt i at komme ind i handsken. Nem at tage på og af, fnug- og støvfri. Længde: 30,5 cm. Tykkelse: 0,23 mm.



Varenr	Beskrivelse	Variant	Pakn	Krt	Enhed	★
6046267	Showa 707D nitrilhandske, 30,5 cm	8-10	1	144	Par	B



707FL

En tynd, slidstærk nitrilhandske med for i bomuldsplys. God pasform og nemme at tage på, selvom handsken er uden pudder. Beskytter mod olie, fedt og kulbrinte. Handsken har desuden et godt greb og er vandtæt. Længde: 30,5 cm. Tykkelse: 0,28 mm.



EN ISO 374-1:2016 Type A

EN ISO 374-5:2016



JKLOPT

Varenr	Beskrivelse	Variant	Pakn	Krt	Enhed	★
6046260	Showa 707FL nitrilhandske	6-11	12	144	Par	B

707HVO

Tynd og let nitrilhandske med en behagelig pasform og god fingerføling. Beskytter mod olier, fedt og kulbrinte. Slidstærke og med et godt greb, der holder længe. Egnede til brug i fugtige og fedtede miljøer. Rullet manchete. Klor-behandlede for nem af- og påtagning. 100% biologisk nedbrydelig. Længde: 30,5 cm. Tykkelse: 0,23 mm.



EN 388:2016

EN ISO 374-1:2016 Type A

EN 374:2003



1000XX

JKLOPT

Varenr	Beskrivelse	Variant	Pakn	Krt	Enhed	★
6046261	Showa 707HVO nitrilhandske, 30,5 cm	6-11	1	144	Par	B

708

Kraftig nitrilhandske specielt udviklet til fødevarerindustrien. Lette men slidstærke. "Fiskeskæl"-greb giver et ekstra godt greb ved våde og glatte emner. Mønster på fingre bidrager ligeledes til grebet og modvirker udmattelse. Til begge hænder. Længde: 30,5 cm. Tykkelse: 0,23 mm.



EN ISO 374-1:2016

EN ISO 374-5:2016



JKOPT

VIRUS

Varenr	Beskrivelse	Variant	Pakn	Krt	Enhed	★
6046264	Showa 708 nitrilhandske, fødevarer, 30,5 cm	S-3XL	1	240	Par	B

720R

Let, elastisk og slidstærk nitrilhandske, som holder formen godt over længere tid. Beskytter mod olie, kulbrinte og fedt. Sømløst design med god fingerføling og et langtidsholdbart greb. Velegnet til brug i fugtige eller fedte miljøer. Antibakteriel og -lugt behandlet. Længde: 30 cm. Tykkelse: 1,10 mm.



EN 388

EN 374:2003

EN 374-2



3132

JKL

Varenr	Beskrivelse	Variant	Pakn	Krt	Enhed	★
6046262	Showa 720R nitrilhandske, 30-32 cm	S-2XL	1	120	Par	B

730

Kemikaliehandske fuldt belagt med nitril og med for i bomuldsplys. Den har overfladestruktur og anatomisk form. En fleksibel handske, der er svedabsorberende og beskytter hænderne mod olie, kulbrinte, fedt og slid. Lang manchete. Effektivt greb, der holder længe og vandtæt til arbejde i fugtige eller fedtede miljøer. Uden silikone. Længde: 33 cm. Tykkelse: 0,38 mm.



EN 388:2016

EN ISO 374-1:2016 Type A

EN 374:2003



2001X

JKLOPT

Varenr	Beskrivelse	Variant	Pakn	Krt	Enhed	★
6046268	Showa 730 nitrilhandske, 33 cm	6-11	1	144	Par	B





731

Kemikaliehandske med rigtig god fingerføling. Godt greb om våde objekter. Beskytter mod en lang række syrer og opløsningsmidler. Produceret med Eco Best Technology, som gør handskerne mere bionedbrydelige (1-5 år under bestemte forudsætninger). Længde: 35,5 cm. Tykkelse: 0,28 mm. AQL 1,5.



Varenr	Beskrivelse	Variant	Pakn	Krt	Enhed	★
6046265	Showa 731 kemikaliehandske, 35,5 cm	7-11	12	144	Par	B



747

Denne nitril-handske har lang manchet og sidder meget tæt ind til huden. Helt dyppet og klor-behandlet. Beskytter mod kemikalier samt olier, kulbrinter, fedt og slid. Handsken har desuden et godt greb og er med sit anatomiske design velegnet til at blive brugt i længere tid ad gangen. Overfladestrukturen muliggør sikker håndtering af emner i våde omgivelser. Godkendt til fødevarer. Uden silikone. Længde: 48 cm. Tykkelse: 0,56 mm.

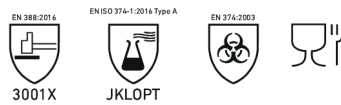

Varenr	Beskrivelse	Variant	Pakn	Krt	Enhed	★
6046269	Showa 747 kemi nitrilhandske, 48 cm	L-2XL	72	72	Par	B



FAMILY VINYL

Blå vinyl – god kvalitet, uden phtalater. Formstøbt med god pasform. Kraftig velourisering. Mønster i håndflade for bedre vådt/tørt greb. God resistens mod vandblandede kemikalier og rengøringsmidler. Indpakket enkeltvist. Længde: 31 cm. Tykkelse: 0,6 mm. AQL 1,5.



Varenr	Beskrivelse	Variant	Pakn	Krt	Enhed	★
6047211	Family vinylhandske m/velour	S-XL	12	144	Par	B

LATEXALLERGI

Latex (naturgummi) er kendt for at være et særdeles elastisk materiale, der yder god beskyttelse mod en lang række syrer og baser. Det vurderes dog, at op til 1% af befolkningen er allergiske mod proteinerne i naturgummi, også kendt som latexallergi. Specielt for sundhedssektoren gælder dog, at latexallergi optræder hos 3-17% af medarbejderne (tallene svinger), da allergien opstår gennem hyppig kontakt med latex. Symptomerne på denne allergi kommer ofte i form af nældefeber, men symptomerne kan også komme fra andre organer og i værste tilfælde medføre anafylaktisk chok.

Derudover er der en særlig risiko forbundet med brugen af pudrede latexhandsker, da latex proteinerne binder sig til pudderet, spredes gennem luften og derved kommer i kontakt med luftvejene. Det er blandt andet derfor, samt ud fra et hygiejnisk hensyn, at upudrede handsker er langt mere udbredte i dag. I nogle lande, for eksempel USA, er brugen af pudrede handsker til medicinske formål ikke længere tilladt.

Hvis du har latexallergi, findes der heldigvis mange alternative handskematerialer med gode beskyttelses- og kemikalieegenskaber, heriblandt nitril, vinyl og neopren, der alle er egnede til forskellige formål.



Selvom latexallergi er sjælden, og langt de fleste ikke vil opleve nogen gener ved brugen af latexhandsker, er det vigtigt at være opmærksom på symptomer som rødme, kløe og udslæt, der minder om nældefeber på hænderne. Dette kan opstå, efter man har arbejdet med latexhandsker, og i disse tilfælde bør man opsøge egen læge.

Læs mere om de forskellige handskematerialer i introafsnittet for Handsker.

Kilde: <https://allergi.astma-allergi.dk/andreallergier/latex>





BLUE LATEX

Husholdningshandske af latex, med rullekant og velourisering. Godkendt til fødevarerindustrien. Længde: 28 cm. Tykkelse: 0,40 mm.

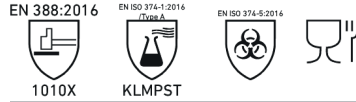

Varenr	Beskrivelse	Variant	Pakn	Krt	Enhed	★
6044212	BlueStar Blue latexhandske, 28 cm	7-10	12	144	Par	



BLACK LATEX

Kraftig latexhandske med rullet kant. Velouriseret og med god slidstyrke. Chlorineret hærdning for bedre kemikalieresistens. Til grov rengøring og industri. Egned til håndtering af flere typer af kemikalier. Tykkelse: 0,80 mm.



Varenr	Beskrivelse	Variant	Pakn	Krt	Enhed	★
6045212	BlueStar Black latexhandske, 30 cm	7-10	12	-	Par	



ALPHATEC 87-029



Industriel latexhandske med polyamid for. Høj fleksibilitet og glimrende smidighed. Godt greb i både vådt og tørt miljø pga. den granulerede overflade. Egned til rengøring, håndtering af kemikalier, kemisk industri og til forarbejdning af fødevarer. Længde: 30 cm. Tykkelse: 1,25 mm. AQL 1,5.

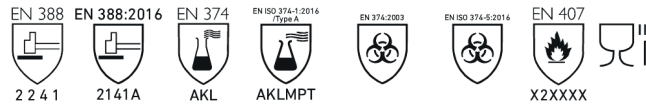

Varenr	Beskrivelse	Variant	Pakn	Krt	Enhed	★
6020552	Ansell AlphaTec 87-029 latexhandske	7-11	12	144	Par	B



ALPHATEC 87-105 ME108



Naturgummilatex med rullet manchete. Uden for. Høj beskyttelse mod vandbaserede kemikalier. Meget fleksibel og elastisk, så revner bedre undgås. Chlorineret for at styrke og rense overfladen. Egned til landbrug, kemikaliehåndtering og rengøringsopgaver. Længde: 61 cm. Tykkelse: 1,2 mm. AQL 0,65.



Varenr	Beskrivelse	Variant	Pakn	Krt	Enhed	★
6020243	Ansell AlphaTec 87-105 handske, ME108	8,5-10,5	1	144	Par	B



ALPHATEC 87-118



Kraftig, men stadig fleksibel, latexhandske til det industrielle marked. Høj bestandighed over for vandbaserede kemikalier. God slidbestandighed. Velouriseret for af 100% bomuld. Egned til kemikalieforarbejdning og håndtering af tunge emner, hvor der også kræves fingerføling. Længde: 32 cm. Tykkelse: 0,8 mm. AQL 0,65.



Varenr	Beskrivelse	Variant	Pakn	Krt	Enhed	★
6020551	Ansell AlphaTec 87-118 handske	6,5-10,5	144	144	Par	B



ALPHATEC 87-195

Latexhandske med bomulds-velourisering. Specialbehandlet for at reducere risikoen for allergiske reaktioner. Enestående fingerfølsomhed. Eget til rengøringsopgaver og til forarbejdning af fødevarer. Længde: 30,5 cm. Tykkelse: 0,35 mm. AQL 1,5.

Ansell



Varenr	Beskrivelse	Variant	Pakn	Krt	Enhed	★
6020544	Ansell AlphaTec 87-195 latexhandske	7-10	12	144	Par	B

ALPHATEC 87-245

Blå handske i naturgummi, der er godkendt til kontakt med fødevarer samt beskytter mod kemikalier og væsker. Høj rivstyrke og struktur i håndfladen og på fingrene for et godt tør-greb. Bomuldsforet for god komfort. Nem at tage på. Velegnet til fødevarerforarbejdning af forskellig art. Længde: 30 cm. AQL 1,5.

Ansell



Varenr	Beskrivelse	Variant	Pakn	Krt	Enhed	★
6020645	Ansell AlphaTec 87-245 fødevarer, gummihandske	6,5-9,5	12	144	Par	B

EXTRA 87-950

Ekstra beskyttelse ved håndtering af tunge emner med krav om god fingerføling. 50% tykkere end standardhandsker. God resistens over for mange ketoner, alkoholer, syrer, baser, rengøringsmidler og fedt. Sort, velouriseret for, klorineret, Lozenge mønster. Pakket parvist i PE pose. Længde: 32 cm. Tykkelse: 0,75 mm. AQL 0,65.

Ansell

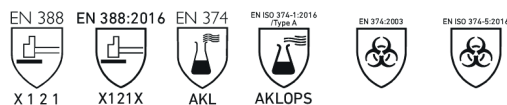

Varenr	Beskrivelse	Variant	Pakn	Krt	Enhed	★
6020315	Ansell Extra 87-950 gummihandske, sort	S-2XL	12	144	Par	B





CAMAPREN 720 & 722

Fremstillet af chloropren, der er et godt alternativ til naturlatex. Høj fleksibilitet sikrer god komfort. Ru inderhånd giver godt og sikkert greb. Velouriseringen reducerer sveddannelsen. Godkendt til levnedsmiddelindustrien (RAL). 720 er sort og 722 er rød. Tykkelse: 0,60 mm. AQL 0,65.

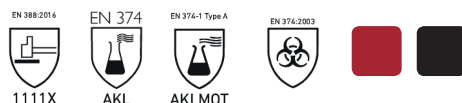

Varenr	Beskrivelse	Variant	Pakn	Krt	Enhed	★
6045200	Honeywell KCL CamaPren 720 handske, sort, 30 cm	7-11	10	100	Par	A
6045201	Honeywell KCL CamaPren 722 handske, rød, 30 cm	7-11	10	100	Par	A



NEOTOP 29-500

Middelkraftig handske af støbt neopren/naturgummi med fin smidighed og fingerføling. Neopren yder beskyttelse mod det bredeste spektrum af kemikalier. Ideel til kolde betingelser da neopren bevarer sin fleksibilitet selv ved lave temperaturer. Sort, velouriseret, Lozenge mønster. Længde: 30 cm. Tykkelse: 0,75 mm. AQL 0,65.



Varenr	Beskrivelse	Variant	Pakn	Krt	Enhed	★
6020320	Ansell Neotop 29-500 neoprenhandske, 30 cm	7-11	12	144	Par	B



ALPHATEC 08-354

Blødt interlock strikfor med grøn neoprendyppet belægning. 100% væsketæt. Foret er uden sømme på arbejdsfladen for ekstra komfort. Handsken har ru overflade og et godt vådt greb. Enestående smidighed og stor fleksibilitet. Neoprenen yder en bred kemikalieskyttelse. Ideel til rengørings opgaver, raffinaderier og petrokemisk industri. Længde: 35 cm. AQL 1,0.



Varenr	Beskrivelse	Variant	Pakn	Krt	Enhed	★
6020325	Ansell AlphaTec 08-354 neoprenhandske, 35 cm	10	72	72	Par	B



ALPHATEC 19-024

Kombinerer neoprens fleksibilitet og kemiske bestandighed med et blødt termofors komfort og varmebestandighed. Foret er dobbelt isolerende og yder beskyttelse mod periodisk kontakt med overflader, der er op til 180 °C varme. Overlegen fleksibilitet og ru overflade sikrer godt greb. Ideel til håndtering af genstande i varme og kolde kemikalier. Længde: 45 cm. AQL 1,0.

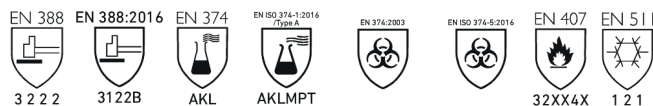

Varenr	Beskrivelse	Variant	Pakn	Krt	Enhed	★
6020330	Ansell AlphaTec 19-024 neoprenhandske, 45 cm	8-10	1	12	Par	B



BARRIER 02-100

5 lags laminathandske til engangsbrug. Høj resistens over for syrer, opløsningsmidler og mange andre kemikalier. Ringe mekanisk beskyttelse og bør derfor anvendes som underhandske. Design i tre dimensioner, hvilket giver bedre komfort og mindre arbejdsstræthed. Brug altid bomuldshandske inderst for at undgå allergiske reaktioner. Hver handske er testet individuelt med lufttryk. AQL 0,065.

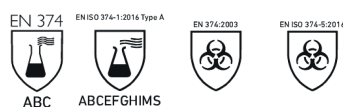

Varenr	Beskrivelse	Variant	Pakn	Krt	Enhed	★
6020250	Ansell Barrier 02-100 handske	6-11	12	72	Par	B

BUTYL

Sort, formstøbt, smidig handske. Uforet, god pasform og glat yderside. Fås også med ru yderside for bedre greb. God mekanisk resistens. Til specielle opløsningsmidler for eksempel ketonstoffer (acetone) og ethylacetat. Længde: 28 cm. Tykkelse: 0,3 mm.



Varenr	Beskrivelse	Variant	Pakn	Krt	Enhed	★
6045355	Honeywell Butyl handske, glat u/inderfor, 28 cm	7-11	1	10	Par	B
6045356	Honeywell Butyl handske, ru u/inderfor, 28 cm	7-11	1	10	Par	B

**VITOJECT 890**

Fremstillet af viton. En særlig sprøjttestøbningsmetode gør handsken ekstra gastæt. Specielt velegnet til arbejde med aromatiske kulbrinter (som benzen, toluen med mere), klorerede kulbrinter, brændstoffer og aggressive syrer. Høj fleksibilitet ved kulde. Længde: 35 cm. Tykkelse: Cirka 0,7 mm. AQL 0,65.



Varenr	Beskrivelse	Variant	Pakn	Krt	Enhed	★
6045341	Honeywell KCL Vitoject 890 viton handske, sort, 35 cm	8-11	1	50	Par	A

**BUTOJECT 897**

Fremstillet af butylgummi. Anatomisk pasform. Særligt egnet til arbejde med estere og ketoner. God fleksibilitet ved kulde såvel som den høje ozon- og UV-modstandsdygtighed gør det muligt at arbejde selv under ekstreme klimaforhold. Ru profilering i inderhånden sikrer godt greb. Længde: 36 cm. Tykkelse: 0,47 mm. AQL 0,65.



Varenr	Beskrivelse	Variant	Pakn	Krt	Enhed	★
6045351	Honeywell KCL Butoject 897 butyl handske, sort, 36 cm	7-11	1	25	Par	A

**BUTOJECT 898**

Fremstillet af butylgummi. Særligt velegnet til arbejde med estere og ketoner. Fremstillet ved hjælp af en særlig sprøjttestøbningsmetode, der gør handsken ekstra gastæt. God fleksibilitet ved kulde såvel som den høje ozon- og UV-modstandsdygtighed gør det muligt at arbejde selv under ekstreme klimaforhold. Længde: 35 cm. Tykkelse: 0,7 mm. AQL 0,65.



Varenr	Beskrivelse	Variant	Pakn	Krt	Enhed	★
6045350	Honeywell KCL Butoject 898 butyl handske, sort, 35 cm	8-11	1	20	Par	A

**DERMATRIL 740 & 741**

Fremstillet af speciel nitril, uden pudder. Meget tynd med perfekt pasform og god fingerføling. Stempelt på indersiden for at undgå reaktioner med kemikalier. Stemplets farve er levnedsmiddelægte.

740: Længde: 25 cm. Tykkelse: 0,1 mm. AQL 0,65. EN 455.

741: Længde: 28 cm. Tykkelse: 0,1 mm, AQL 0,65. ISO 14644-1.

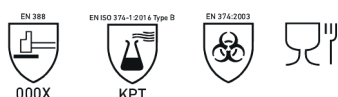

Varenr	Beskrivelse	Variant	Pakn	Krt	Enhed	★
6046500	Honeywell KCL Dermatril 740 UP handske, blå, 25 cm, 100 stk	6-11	1	10	Pakke	A
6046501	Honeywell KCL Dermatril L 741 UP handske, blå, 28 cm, 100 stk	7-11	1	10	Pakke	A





DERMATRIL P 743 & P 746

Unikke nitrilhandsker uden pudder med ekstra tykkelse og perfekt pasform. Stemplet på indersiden for at undgå reaktioner med kemikalier. Stemplets farve er levnedsmiddelægte. Længde: 28 cm. Tykkelse: 0,2 mm, AQL 0,65. EN 455.



Varenr	Beskrivelse	Variant	Pakn	Krt	Enhed	★
6046503	Honeywell KCL Dermatril P 743 UP handske, blå, 28 cm, 50 stk	6-11	1	10	Pakke	A
6046502	Honeywell KCL Dermatril P 746 UP handske, blå, 28 cm, 10 stk	6-11	10	10	Pakke	A



PHARMATRIL 749

Prisattraktiv handske af special nitril. Velegnet til beskyttelse mod virus, bakterier og svampesporer. Ru fingerspidser for bedre greb. God pasform og fin elasticitet. Uden pudder og med rullekant. Pakke med 100 stk. Længde: 24 cm. Tykkelse: 0,09 mm. AQL 1,5.



Varenr	Beskrivelse	Variant	Pakn	Krt	Enhed	★
6046510	Honeywell KCL Pharmatril 749 UP handske, blå, 24 cm, 100 stk	6-11	1	10	Pakke	A



SIVOCEM 759

Engangshandske af specialnitril til håndtering af kemikalier. Fin ergonomisk pasform. Rullet kant og uden pudder. Fri for latex og allergifremkaldende stoffer som Thiuramen og Kolophonium. Egnede til laboratorier, pharma og kemisk industri. Pakke med 50 stk. Længde: 39-41 cm. Tykkelse: 0,16 mm. AQL 0,65.



Varenr	Beskrivelse	Variant	Pakn	Krt	Enhed	★
6046511	KCL SivoChem 759 UP handske, blå, 40 cm, 50 stk	7-10	10	10	Pakke	A



7540

Høj beskyttelse mod gennemtrængning og projektion af kemikalier. Struktur på fingerspidserne for et bedre greb. God fingerføling. Ingen risiko for latex-allergi type I og IV. Silikone- og pudderfri. Cobalt blå. Længde: 24 cm. Tykkelse: 0,10 mm. AQL 0,65. EN 455 MD Class 1.



Varenr	Beskrivelse	Variant	Pakn	Krt	Enhed	★
6046250	Showa 7540 handske, 100% nitril, pudderfri	XS-XL	1	20	Pakke	B



7545

Yder høj beskyttelse mod gennemtrængning og projektion af kemikalier. Struktur på fingerspidserne for et bedre greb. Høj grad af fingerføling. Ingen risiko for latex-allergi type I og IV. Silikone- og pudderfri. Cobalt blå. Længde: 30 cm. Tykkelse: 0,10 mm. AQL 0,65. EN 455 MD Class 1.

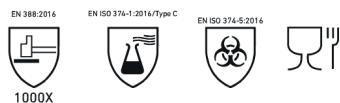

Varenr	Beskrivelse	Variant	Pakn	Krt	Enhed	★
6046251	Showa 7545 handske, 100% nitril	S-XL	1	20	Pakke	B

7550

Letvægtsmodel, der ligeledes yder høj beskyttelse mod gennemtrængning og projektion af kemikalier. Struktur på fingerspidserne for et bedre greb. Høj grad af fingerføling. Ingen risiko for latex-allergi type I og IV. Silikone- og pudderfri. Antistatiske egenskaber. Sort. Længde: 24 cm. Tykkelse: 0,10 mm. AQL 1,5. EN 455 MD Class 1.

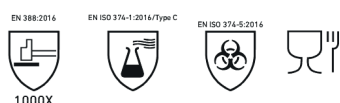

Varenr	Beskrivelse	Variant	Pakn	Krt	Enhed	★
6046252	Showa 7550 handske, 100% nitril	S-XL	1	20	Pakke	B

7555

Yder høj beskyttelse mod gennemtrængning og projektion af kemikalier. Struktur på fingerspidserne for et bedre greb. God fingerføling. Ingen risiko for latex-allergi type I og IV. Silikone- og pudderfri. Cobalt blå. Længde: 30 cm. Tykkelse: 0,12 mm. AQL 0,65. EN 455 MD Class 1.



Varenr	Beskrivelse	Variant	Pakn	Krt	Enhed	★
6046253	Showa 7555 handske, 100% nitril	XS-XL	1	20	Pakke	B

7570

Nitril-engangshandske fri for kemiske accelerators. Fluorescerende grøn farve for bedre synlighed. Velegnet til følsom hud. Strukturerede fingerspidser giver et godt greb ved håndtering af glatte emner. Længde: 24 cm. Tykkelse: 0,10 mm. AQL 1,55.



Varenr	Beskrivelse	Variant	Pakn	Krt	Enhed	★
6046266	Showa 7570 Fluorescerende handske, grøn, 100 stk	S-XL	1	10	Pakke	B





7585

Engangshandsker i 100% nitril. Silikone- og pudderfri. Yder høj beskyttelse mod gennemtrængning og projektion af kemikalier. Struktur på fingerspidserne for et bedre greb. God fingerføling. Ingen risiko for latex-allergi type I og IV. Dobbelt kloreret. Mærket som både PPE og medicinsk udstyr. Egned til brug i sundhedssektoren, pharma industrien, glas og glasur, fødevarerindustrien, elektronik og luftfart. Cobalt blå. Længde: 30 cm. Tykkelse: 0,20 mm. AQL 0,65. EN 455 MD Class 1.

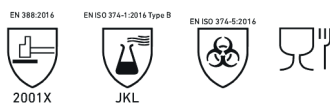

Varenr	Beskrivelse	Variant	Pakn	Krt	Enhed	★
6046254	Showa 7585 handske, 100% nitril	S-2XL	1	20	Pakke	B



TOUCHNTUFF 92-500, 92-600 & 92-605



Grøn nitril med rullet kant. Pakke med 100 stk. Tykkelse: 0,12 mm. AQL 1,5.
 92-500: Ru, 24 cm, med pudder.
 92-600: Glat, 24 cm, uden pudder.
 92-605: Glat, 30 cm, uden pudder.



Varenr	Beskrivelse	Variant	Pakn	Krt	Enhed	★
6020500	Ansell TouchNTuff 92-500 MP handske, grøn, 24 cm, 100 stk	S-XL	1	10	Pakke	B
6020510	Ansell TouchNTuff 92-600 UP handske, grøn, 24 cm, 100 stk	S-XL	1	10	Pakke	B
6020515	Ansell TouchNTuff 92-605 UP handske, grøn, 30 cm, 100 stk	S-XL	1	10	Pakke	B



TOUCHNTUFF BLUE 92-670



Blå nitril med rullet kant. Ru overflade for bedre greb. Uden pudder. Pakke med 100 stk. Længde: 24-30 cm. Tykkelse: 0,10 mm. AQL 1,5.



Varenr	Beskrivelse	Variant	Pakn	Krt	Enhed	★
6020520	Ansell TouchNTuff UP handske, blå, 24 cm, 100 stk	S-XL	1	10	Pakke	B



TOUCHNTUFF 93-250



Grå nitril med rullet kant og Ansell Grip Technology for bedre greb. Pakke med 100 stk. Særligt egnet til medicinalindustrien og til præcisionsarbejde med værktøj for eksempel ved inspektion. Længde: 24 cm. Tykkelse: 0,12 mm. AQL 1,5.



Varenr	Beskrivelse	Variant	Pakn	Krt	Enhed	★
6020505	Ansell TouchNTuff 93-250 UP handske, grå, 100 stk	S-XL	1	10	Pakke	B



TOUCHNTUFF 92-665

TouchNTuff blå nitril-handske med rullet kant og ru overflade for et bedre greb. Uden pudder. Pakke med 100 stk. Længde: 24-30 cm. Tykkelse: 0,10 mm. AQL 1,5.

Ansell



STERIL
REN RUM



Varenr	Beskrivelse	Variant	Pakn	Krt	Enhed	★
6020518	Ansell TouchNTuff UP handske, blå, 30 cm, 100 stk	S-XL	10	10	Pakke	B

MICROFLEX 93-868

Engangshandske med ekstra lang manchete i unikt design, der forhindrer at den ruller op. Blødt, holdbart nitril materiale, der beskytter mod kemikalie-sprøjt. Godt greb. Klorbehandlet og pudder-fri. Velegnet til brug inden for sundhedsplejen. Længde: 39,5 cm. AQL 1,5.

Ansell



STERIL
REN RUM



Varenr	Beskrivelse	Variant	Pakn	Krt	Enhed	★
6019226	Ansell MicroFlex 93-868 handske	6,5-12	1	10	Pakke	B

NITRIL UP

Blå nitril med rullet kant. Uden pudder. Ru overflade for bedre greb. Godkendt til fødevarerindustrien. Pakke med 100 stk (XL 90 stk). Længde: 24 cm. Tykkelse: 0,12 mm. AQL 1,5. EN 455.

semperguard



Varenr	Beskrivelse	Variant	Pakn	Krt	Enhed	★
6046300	SemperGuard Nitril UP handske, blå	S-XL	1	10	Pakke	B





COMFORT

Blå nitril med rullet kant. Nitrilen er så fleksibel, at den kan erstatte latexhandsker. Ru overflade for bedre greb. Uden pudder. Pakke med 100 stk (XL 90 stk). Længde: 24 cm. Tykkelse: 0,10 mm. AQL 1,5.



Varenr	Beskrivelse	Variant	Pakn	Krt	Enhed	★
6046310	SemperGuard Comfort nitrilhandske UP, blå	S-XL	1	10	Pakke	B

STYLE

Engangshandsker af nitril. Pudderfri og passer både til højre og venstre hånd. Godkendt til fødevarerindustrien. 100 stk/pk (størrelse S-L), 90 stk/pk (størrelse XL). Længde: 24 cm. Tykkelse: 0,10-0,14 mm. AQL 1,5.



Varenr	Beskrivelse	Variant	Pakn	Krt	Enhed	★
6046335	SemperGuard Style nitrilhandske, sort UP	S-XL	1	10	Pakke	B

ECO PLUS NITRIL

Blå nitrilhandske ideel til fødevarerindustrien. Ru fingerspidser for bedre greb. Uden pudder. Pakke med 100 stk. Længde: 24 cm. Tykkelse: 0,09 mm. AQL 1,5. I overensstemmelse med EN 455.



Varenr	Beskrivelse	Variant	Pakn	Krt	Enhed	★
6043201	ECO PLUS nitrilhandske UP, blå, 100 stk	S-2XL	1	10	Pakke	B

ORANGE NITRILE

SHIELDskin orange engangshandsker i nitril med struktureret fingerspidser. Dobbelt dyppede (TwinShield). Yderste lag er lavet af nitril/neoprenblanding og indersiden er i hvid nitril. Pudder- og acceleratorfri. God kemikaliebeskyttelse. Den er dobbelt klorineret og vasket flere gange for at fjerne eventuelle hud irriterende stoffer. Tykkelse: 0,14 mm. AQL 0,25. EN 455-1, -2, -3 & -4.

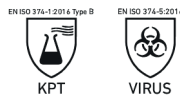

Varenr	Beskrivelse	Variant	Pakn	Krt	Enhed	★
6046103	SHIELDskin Orange Nitrile 260 handske, 26 cm, 90 stk	XS-XL	10	10	Pakke	B
6046104	SHIELDskin Orange Nitrile 300 handske, 30 cm, 50 stk	XS-XL	10	10	Pakke	B

CHEM NEO/NITRILE 300

SHIELDskin Chem røde engangshandsker i nitril/neopren med struktureret fingerspidser. Dobbelt dyppede (TwinShield). Yderste lag er rød neopren og indersiden er i hvid nitril. Pudderfri. Findes i størrelse 6-11 (XS-XXL). Længde: 30 cm. Tykkelse: 0,25 mm. AQL 0,25. EN 455 -1, -2, -3 & -4.



Varenr	Beskrivelse	Variant	Pakn	Krt	Enhed	★
6046105	SHIELDskin Chem Neo/Nitrile 300 handske, 30 cm, 40 stk	6-11	8	-	Pakke	B



VINYL MP

Klar vinyl med rullet kant. Sidder løst med plads til inderhandske. Resistent over for mange vandblandede kemikalier. Godkendt til fødevareindustrien, dog ikke egnet til arbejde med fede fødevarer. Glat overflade. I overensstemmelse med EN 455. Pakke med 100 stk (XL 90 stk). Længde: 24 cm. Tykkelse: 0,12 mm. AQL 1,5.



Kat. I

Varenr	Beskrivelse	Variant	Pakn	Krt	Enhed	★
6041200	SemperGuard vinylhandske klar MP	S-XL	1	10	Pakke	B

VINYL UP

Klar vinyl med rullet kant. Sidder løst med plads til inderhandske. Resistent over for mange vandblandede kemikalier. Godkendt til fødevareindustrien, dog ikke egnet til arbejde med fede fødevarer. Glat overflade. I overensstemmelse med EN 455. Pakke med 100 stk (XL 90 stk). Længde: 24 cm. Tykkelse: 0,12 mm. AQL 1,5.



Kat. I

Varenr	Beskrivelse	Variant	Pakn	Krt	Enhed	★
6041300	SemperGuard vinylhandske klar UP	S-XL	1	10	Pakke	B

LATEX

Naturfarvet latex med rullet kant. Nedsat allergirisiko på grund af indvendig PU-coating. Sidder tæt; ekstrem god fingerføling. Let mønstret overflade på fingre. Uden pudder. Godkendt til fødevareindustrien. I overensstemmelse med EN 455. Pakke med 100 stk (XL 90 stk). Længde: 24 cm. Tykkelse: 0,20 mm. AQL 1,5.



Varenr	Beskrivelse	Variant	Pakn	Krt	Enhed	★
6043300	SemperGuard latexhandske IC UP	S-XL	1	10	Pakke	B

MICROFLEX NEO-TOUCH 25-101 & 25-201

Grøn neopren med indvendig PU belægning og rullet kant. Uden pudder men let at tage af og på. Stræk, fleksibilitet og pasform på niveau med latex men reduceret allergirisiko på grund af indvendig belægning. Mønstrede fingerspidser for bedre kontakt. Pakke med 100 stk. Længde: 25-101 = 24 cm, og 25-201 = 29 cm. Tykkelse: 0,13 mm. AQL 1,5.



Varenr	Beskrivelse	Variant	Pakn	Krt	Enhed	★
6020590	Ansell Microflex Neo-Touch 25-101 UP handske, 24 cm, 100 stk	S-XL	1	10	Pakke	B
6020591	Ansell Microflex Neo-Touch 25-201 UP handske, 29 cm, 100 stk	S-XL	1	10	Pakke	B

MICROFLEX 93-260

Microflex engangshandsker lavet af nitril og neopren. Innovativt 3-lags design. Handsken beskytter mod syrer, baser, og opløsningsmidler. Den er testet mod hårdføre kemikalier såsom svovlsyre, n-Heptan, Hexan og methanol og har imponeret med gode gennemtrængningstider. Silikone- og pudderfri. Længde: Cirka 39,5 cm. Tykkelse: 0,20 mm. AQL 0,65.



Varenr	Beskrivelse	Variant	Pakn	Krt	Enhed	★
6019223	Ansell Microflex 93-260 neopren/nitril handske, 30 cm, 50 stk	5,5-11	1	10	Pakke	B



RENRUM

STERIL



KPT



VIRUS



Varenr	Beskrivelse	Variant	Pakn	Krt	Enhed	★
6020517	Ansell TouchNTuff 83-500 UP steril handske, 10 par	5,5-9	20	20	Pose	B

Ansell

TOUCHNTUFF 83-500

100% polyisopren-handsker, fri for latex og pudder. God strækvev og ergonomisk design, hvilket giver optimal pasform og fingerføling. Nemme at tage af og på grund af en indvendig polymerbelægning. Glat overflade med non-slip, hvilket giver et godt greb om våde emner. Velegnede som dobbelthandsker. Længde: 30 cm. Tykkelse: 0,21 mm. AQL 1,0.



RENRUM

STERIL



JKPT



VIRUS



Varenr	Beskrivelse	Variant	Pakn	Krt	Enhed	★
6020516	Ansell TouchNTuff 93-700 UP sterilhandske, 30 cm, 10 par	6,5-10	20	20	Pose	B

Ansell

TOUCHNTUFF 93-700

Robust nitril, der giver bedre beskyttelse mod mange kemikalier end andre engangs-nitril handsker. Tre gange bedre punkteringsstyrke end standard latexhandsker. God komfort, rullet kant og lang manchet. Egnede til personer, der er latexoverfølsomme (Type I). Pakket i enkeltpar og steriliseret. Længde: 30 cm. Tykkelse: 0,12 mm. AQL 1,5.



RENRUM

STERIL



KLMNPT



VIRUS



Varenr	Beskrivelse	Variant	Pakn	Krt	Enhed	★
6020585	Ansell DermaShield 73-701 UP steril handske, 10 par	6-9	20	20	Pose	B
6020586	Ansell DermaShield 73-711 UP steril handske, 10 par	6-9	20	20	Pose	B

Ansell

DERMASHIELD 73-701 & 73-711

Grøn polychloropren, fri for latex men med samme gode komfort og elasticitet. Mønstret overflade giver bedre greb. Indvendig behandling, nem at tage af og på. Egnede til Rene-rum klasse 100 miljøer. Pudderfri. Længde: 31 cm. Tykkelse: 0,18 mm. AQL 0,65. 73-701: Lige manchet og 73-711: Rullet manchet.



RENRUM



KLMNPT



VIRUS



Varenr	Beskrivelse	Variant	Pakn	Krt	Enhed	★
6020587	Ansell Dermashield 73-721 UP renrumshandske, 20 par	6-9	1	10	Pose	B

Ansell

DERMASHIELD 73-721 RENRUM

Grøn polychloropren, fri for latex proteiner og accelerators, men har samme gode komfort og elasticitet som latex. Ikke sterile og uden pudder. Mønstret overflade giver bedre greb. Indvendig behandling, nem at tage af og på. Den mest avancerede handskeløsning til forebyggelse af allergi. Pose med 20 par. Længde: 31 cm. Tykkelse: 0,175 mm. AQL 0,065 målt ved lufttryk.



RENRUM



JKT



VIRUS



Varenr	Beskrivelse	Variant	Pakn	Krt	Enhed	★
6020530	Ansell Nitrilite Silky 93-401 UP handske, 2 x 50 stk	6-10	1	10	Pose	B

Ansell

NITRILITE SILKY 93-401

Upudrede nitrilhandsker med god kemisk bestandighed og optimale elektriske egenskaber. Fremstillet i et klasse 10 renrum. Meget lave niveauer af ekstraherbare stoffer og partikler, fremragende produktbeskyttelse. Længde: 30 cm. Tykkelse: 0,11 mm. AQL 1,5.

ACCUTECH GAMMEX 91-225

Latexhandsker uden pudder til sterile miljøer. Med sin unikke naturgummi-formulering, er handsken særligt behagelig og tillader god følsomhed. Lavt indhold af allergener. Egnede til brug i sterile ISO 6-miljøer (klasse 1000). Længde: 30 cm.

Ansell



Varenr	Beskrivelse	Variant	Pakn	Krt	Enhed	★
6020580	Ansell AccuTech Gammex 91-225 sterilhandske, 10 par	6-9	20	20	Pose	B

STERIL
RENRUM



SSX STERILE ORANGE 300DI

Håndspecifikke handsker i nitril/neoprenblanding, som er særdeles velegnede som inderhandsker. Handsken beskytter mod både biologiske og kemiske risici. Pudder- og acceleratorfri. Pakket parvist i forsejlet PE-pose. Egnede til renrum (GMP) kl. AB, kl. 10009 ISO 5. Vasket i vand flere gange og en enkelt gang i demineraliseret vand. Længde: 30 cm. Tykkelse: 0,12 mm, AQL 0,65. EN 455-1, -2 & -4.

SHIELD Scientific
for enhanced protection

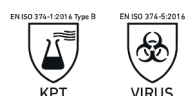

Varenr	Beskrivelse	Variant	Pakn	Krt	Enhed	★
6046100	SSX Sterile Orange Nitrile 300DI handske, 200 par	5,5-10	1	1	Karton	B

STERIL
RENRUM



SSX STERILE WHITE 400DI+

Hvide sterile håndspecifikke handsker i nitril med struktureret håndflade og fingre. Beskytter mod både biologiske og kemiske risici. Pudderfri. Pakket parvist i forsejlet PE-pose. Fås i halve størrelser. Velegnede til renrum (GMP) kl. AB, kl. 10009 ISO 5. Vasket flere gange i vand og tre gange i demineraliseret vand. Længde: 40 cm. Tykkelse: 0,12 mm. AQL 0,65. EN 455-1, -2 & -4.

SHIELD Scientific
for enhanced protection

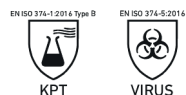

Varenr	Beskrivelse	Variant	Pakn	Krt	Enhed	★
6046102	SSX Sterile White Nitrile 400DI+ handske, 160 par	5,5-10	1	1	Karton	B

STERIL
RENRUM



VÆGSTATIV

Vægstativ til æsker med engangshandsker. Fremstillet af rustfrit stål. Fås til 1, 2, 3 eller 4 æsker, passer til alle mærker.

Varenr	Beskrivelse	Variant	Pakn	Krt	Enhed	★
6099991	Stativ t/1 pk engangshandsker	Onesize	1	-	Styk	D
6099992	Stativ t/2 pk engangshandsker	Onesize	1	-	Styk	D
6099993	Stativ t/3 pk engangshandsker	Onesize	1	-	Styk	D
6099994	Stativ t/4 pk engangshandsker	Onesize	1	-	Styk	D



ISOLATOR HANDSKER/DRY BOX

Dry Box handsker er beregnet til isolatorer, for eksempel RABS, og bruges især i medicinalindustrien og andet, men kan bruges alle steder, hvor man har en isolator eller lignende. Piercan Dry Box handsker er førende på området og udmærker sig specielt ved pasform, fingerføling og fleksibilitet samt det store sortiment.

Dry Box handsker produceres efter kundernes ønsker og behov. Ved valg af en Dry Box handske skal man blandt andet tage stilling til port-diameter, materiale, handske-størrelse, armlængde, form, tykkelse med mere.

Handskerne leveres i følgende materialer: CSM (Hypalon), latex (naturgummi), neopren, EDPM i sort, EDPM i sort med hvid yderside, polyurethan, polyurethan/CSM og butyl.

Handskenes portåbninger findes i følgende størrelser: (alt efter øvrige tilvalg): Ø136 mm, Ø156 mm, Ø186 mm, Ø220 mm, Ø250 mm, Ø300 mm. og Ø350 mm.

Valget af materialet afhænger blandt andet kemikalieresistens, steriliseringsegenskaber, mekaniske egenskaber, fleksibilitet, antistatiske egenskaber, fingerføling med mere. Nogle af materialerne kan leveres såvel renrumspakket som pre-steriliseret. Handskerne produceres efter kundernes ønsker, og der kan derfor være længere leveringstid. Kontakt vores Pharma afdeling for råd og vejledning om, hvilken handske, I skal vælge på mail pharma@icmsafety.com.



Varenr	Beskrivelse	Variant	Pakn	Krt	Enhed	★
6047766	Piercan Drybox CSM steril, 90 cm, 4-lag		30	-	Styk	
6047764	Piercan Drybox CSM steril, 80 cm	9	10	-	Styk	
6047767	Piercan Drybox CSM, ikke-steril, 90 cm		10	-	Styk	
6047769	Piercan Drybox handske i neopren, 330 mm	8-9	1	-	Styk	D



VERICOLD

Hi-Viz gauge 13 gul fluorescerende nylon shell strikhandske med børstet for, ribkant og halvdryppet opskummet nitrilbelægning. Yderst komfortabel og smidig med høj slidstyrke. Foret gør den egnet til brug i kolde omgivelser og til håndtering af både våde, tørre, olierede og fedtede emner.



3 2 3 1

Varenr	Beskrivelse	Variant	Pakn	Krt	Enhed	★
6012675	BlueStar VeriCold handske	8-11	6	72	Par	C

INSULATE

Handsker til kolde omgivelser strikket af THERMOLITE® fibre, som holder på varmen og giver høj komfort. Fibrene er hule og isolerende, men samtidigt så tynde, at man bevarer den kendte fleksibilitet og fingerføling, som flex-handsker normalt har. Vandafvisende belægning på håndfladen og åndbar hånddryg. Længde: Cirka 25 cm.



3241



4141X

Varenr	Beskrivelse	Variant	Pakn	Krt	Enhed	★
6012685	BlueStar Insulate isolerende handske	8-11	12	120	Par	C

THERMO GRAB

Handsker med isolerende belægning af latex og for af polyester/bomuld. Foret og belægningen gør den egnet til brug i kolde omgivelser og sikrer høj komfort samt et godt greb. Handsken har fin slidstyrke og tillader hånden at ånde igennem håndryggen. Den strikkede manchette slutter helt tæt omkring håndledet og øger komforten.

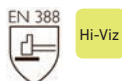

2 2 2 1

Varenr	Beskrivelse	Variant	Pakn	Krt	Enhed	★
6013262	BlueStar Thermo Grab foret handske	7-11	12	72	Par	C

SIGNAL PREMIUM W

Meget blød vinterhandske med gedeskind i håndfladen. Refleksstof (100% bomuld) på knoerne. Mesh-stof (100% polyester) på bagsiden og på manchetten. Foret er lavet af 75% bomuld / 25% polyester fleecestof. Thinsulate inderfor isolering inklusiv en vandmembran inde i handsken, som forhindrer, at hånden bliver våd ved arbejde i fugtige omgivelser.



3122X

Varenr	Beskrivelse	Variant	Pakn	Krt	Enhed	★
6017102	BlueStar Signal Premium W handske	7-11	6	60	Par	C

TUNDRA M/INDERFOR

BlueStar vinterhandske af blødt gedeskind med tykt teddyfor, velegnet til arbejde i meget kolde omgivelser. Handsken har i øvrigt god pasform. EN 420:2003+A1:2009.



Kat. I

Varenr	Beskrivelse	Variant	Pakn	Krt	Enhed	★
6017104	BlueStar Tundra m/inderfor	10-12	6	48	Par	C



460 THERMO

Thermohandsker i orange signalfarve med kuldebeskyttende ned til -20 °C og yder god mekanisk beskyttelse. Antibakteriel og anti-lugt-behandlet. Desuden beskytter den mod olier, mikro-organismer og nogle kemikalier. Liner er i akryl og heldyppet i PVC. Længde: 30 cm.



Varenr	Beskrivelse	Variant	Pakn	Krt	Enhed	★
6012491	Showa 460 Thermo signalhandske	8-10	6	60	Par	B



406

Handske med en særlig teknologi, der gør dem både vandafvisende, åndbare og kuldebeskyttende ned til -30 °C, ved kort eller sporadisk kontakt. I kraft af dobbeltdyp i latex er handskerne desuden slidstærke. Liner i akryl, nylon og polyester. Orange farve for bedre synlighed.



Varenr	Beskrivelse	Variant	Pakn	Krt	Enhed	★
6012720	Showa 405 dobbeltdyppet latexhandske	M-2XL	5	60	Par	B



WINTER HYD-TUF 52-590

Komfortabel og slidstærk vinterhandske med for af bomuldsjersey. Imprægneret med nitril, der afviser olie, fedt og snavs effektivt. God beskyttelse mod mindre skader, snit og punktering. Antistatisk. Længde: 28 cm.



Varenr	Beskrivelse	Variant	Pakn	Krt	Enhed	★
6020114	Ansell Winter Hyd-Tuf 52-590 handske	10	72	72	Par	B



POLAR GRIP 23-700

Isoleret vinterhandske med for, der kan tages ud. PVC-belagt og med ru overflade, der giver et godt greb på både våde og glatte overflader. Vandafvisende, salt- og kemikalieresistent. Foret med bomuld, nylon og polyurethan. Fluorescerende orange. Silikonefri. Længde: 27,5-30 cm.



Varenr	Beskrivelse	Variant	Pakn	Krt	Enhed	★
6020410	Ansell Polar Grip 23-700 handske, orange	9-10	6	72	Par	B



ACTIVARMR 78-203

Termisk akrylfor giver komfort under brug og særdeles god termisk isolering. Har mange anvendelsesmuligheder indenfor fødevarerarbejdning, for eksempel arbejde i kølerum, håndtering af frosne produkter, underhandske ved håndtering af kød/fisk, transport. Strikket med elastisk manchet. Har micro dotter i håndfladen. Længde: 23-26 cm.

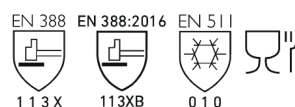

Varenr	Beskrivelse	Variant	Pakn	Krt	Enhed	★
6020537	Ansell ActivArmr 78-203 handske m/dotter	7-9	12	144	Par	B

ACTIVARMR 78-103

Termisk akrylfør giver komfort under brug og særdeles god termisk isolering. Har mange anvendelsesmuligheder indenfor fødevarerforarbejdning, for eksempel arbejde i kølerum, håndtering af frosne produkter, underhandske ved håndtering af kød/fisk, transport. Strikket med elastisk manchete. Til brug under handsker. Længde: 23-26 cm.

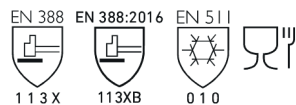

Varenr	Beskrivelse	Variant	Pakn	Krt	Enhed	★
6020538	Ansell ActivArmr 78-103 handske u/dotter	7-9	12	144	Par	B

PROFOOD THERMASTAT 78-110

Strikkede termiske handsker med specielle hule fibre, der skaber en optimal termisk isoleringsbarriere. Trådløst design for at undgå enhver form for ubehag eller irritation af huden. Kan vaskes ved maks. 40 °C med almindelige vaskemidler. Længde: 21,5-23,5 cm. Trådtykkelse: 13.



Varenr	Beskrivelse	Variant	Pakn	Krt	Enhed	★
6020554	Ansell ProFood Thermastat 78-110 handske	7-9	12	144	Par	B

CAMA ISO 690

Vinterhandsker i PVC, som bevarer fleksibiliteten trods kulden. De er anatomisk udformet og føles meget behagelige i brug. Handskerne er designet sømløse og med varmt inderfor. Med god slidstyrke og ru overflade, som giver brugeren et godt og sikkert greb om emner. Længde: 30 cm.



Varenr	Beskrivelse	Variant	Pakn	Krt	Enhed	★
6012492	Honeywell KCL Cama ISO 690 handske	9-10	10	10	Par	A

ICE-GRIP 691

Vinterhandske til meget lave temperaturer. Tåler helt ned til -50 °C ved kortvarig kontakt. PVC og nylon med Thinsulate inderfor. Perfekt pasform. Godkendt til fødevarerindustrien (RAL). Længde: 30 cm.



Varenr	Beskrivelse	Variant	Pakn	Krt	Enhed	★
6012493	Honeywell KCL Ice-Grip 691 handske, sort	7-11	10	100	Par	A

TRICOTRIL WINTER 738

Fremstillet af speciel nitril af meget høj kvalitet. Lodden bomulds trikot er limet på undersiden af handsken, hvilket sikrer høj kemikalieresistens i forhold til en dyppet handske. Resistent mod et stort antal kemikalier. Høj mekanisk beskyttelse mod kantede emner. Længde: 30 cm. Tykkelse: 2 mm. AQL 0,65.



Varenr	Beskrivelse	Variant	Pakn	Krt	Enhed	★
6046208	Honeywell Tricotril Winter 738 handske m/for, 30 cm	8-11	1	20	Par	A





TRICOTRIL WINTER 739

Nitril-handske med kuldebeskyttelse. Liner af tykt lag bomuld, men alligevel god smidighed og et godt greb. Kan anvendes i kortere tid ad gang ved temperaturer helt ned til -50 °C og beskytter også mod varme op til +100 °C. Uden natur-latex samt gode antistatiske og elektrostatisk egenskaber. Længde: 40 cm. AQL <0,65.

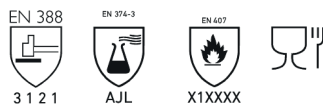

Varenr	Beskrivelse	Variant	Pakn	Krt	Enhed	★
6046209	Honeywell KCL Tricotril Winter 739 handske, 40 cm	8-10	1	20	Par	A



335



Læderhandske i gedeskind med vinterfor i fleecemateriale. Forstærkninger på fingre og et godt greb. Velcro®-luk på håndleddet sikrer en god pasform. Eget til brug i kolde omgivelser. Udvendigt materiale: Læder, nylon og naturlig latex. Indvendigt: 100% polyester. Eget til blandt andet maskinoperation, byggearbejde og tømrerarbejde. Længde: 22-27 cm.



Varenr	Beskrivelse	Variant	Pakn	Krt	Enhed	★
6016755	Tegera 335 vinterhandske m/Velcro®	7-11	6	60	Par	B



377



Læderhandske af svineskind med forstærkede fingre, pegefingre og tommelfingre. Bomuldsoverhånd med indsyet elastik. Vinterforet med kunstpels i polyester. Eget til grovere arbejde i kolde omgivelser. Længde: 27-29 cm.

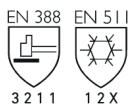

Varenr	Beskrivelse	Variant	Pakn	Krt	Enhed	★
6016760	Tegera 377 vinterhandske skind m/for	8-11	6	60	Par	B



7797



Handske i åndbart gedeskind og inderfor i Thinsulate. Manchet med Velcro®-lukning mindsker varmetabet, mens en integreret pull-tab på begge handske gør det nemmere at tage dem på. Mønstret gedeskind og forstærkninger af PU-belagt læder i håndfladen giver forbedret greb og slidstyrke. Reflekslinjer på håndryggen sørger for øget synlighed.

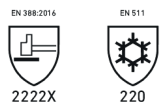

Varenr	Beskrivelse	Variant	Pakn	Krt	Enhed	★
6016762	Tegera 7797 vinterforet handske	7-12	3	36	Par	B



7798



Vandtæt beskyttelseshandske fremstillet i åndbart gedeskind og inderfor i Thinsulate. Foret elastikbånd gør det nemmere at tage handskerne på og mindsker samtidig varmetabet. Spandex håndryg for større fleksibilitet og forstærkede fingerspidser med touch-screen funktion. Hi-Viz-gul med refleks på håndryggen for øget synlighed.



Varenr	Beskrivelse	Variant	Pakn	Krt	Enhed	★
6016764	Tegera 7798 Hi-Viz vinterforet handske	7-12	6	36	Par	B

9126

Arbejdshandsker i kunstlæder med fleecelor og hånddryg af polyester. Håndflader af Microthan®+ med ru gribeblade i diamant design og god fingerføling. Smidig og slidstærk handske for et sikkert greb i mørke og kolde miljøer. Velegnet til monterings- og allroundarbejde. 9126-modellen er desuden vandtæt og vinterforet. Længde: Cirka 29,5 cm.

TEGERA®



EN 388:2016

EN 511



2121X

110

Varenr	Beskrivelse	Variant	Pakn	Krt	Enhed	★
6016677	Tegera 9126 vinterforet handske	11	1	-	Par	D

KARBOTECH LL 946

Femfingret varmebeskyttelsehandske af para-aramid og carbon. Lædermanchet, læder i håndfladen og inderhandske af bomuld. Lædermanchetten giver god beskyttelse af underarmen. Varmebestandig op til 350 °C. God skærefasthed, niveau 4. Længde: 39 cm.

Honeywell



EN 388

EN 407



3 4 4 4 4342XX

Varenr	Beskrivelse	Variant	Pakn	Krt	Enhed	★
6017899	Honeywell KCL Karbotech LL 946 handske m/manchet	9-10	1	10	Par	A

FROSTERS NITROGEN

Vandtæt nylon ydermateriale med specialfor af polyolefin, polyester og bomuld. Til håndtering af emner opbevaret i meget kolde miljøer for eksempel flydende nitrogen. Må ikke dyppes i flydende nitrogen. Tyndt materiale med god isolering sikrer god bevægelse. Til temperaturer fra -120 °C til -190 °C. Kan maskinvaskes ved 40 °C. Længde: Cirka 36 cm.

scilabub



EN 388

EN 511



2 X 2 X 2 2 X

Varenr	Beskrivelse	Variant	Pakn	Krt	Enhed	★
6017090	Scilabub Frosters nitrogen handske	S-XL	1	5	Par	B

ACTIVARMR 59-416

Varme- og snitbestandige beskyttelsesærmer til svejsere og montører. Fremstillet af Kevlar® tekstil kombineret med et indvendigt bomuldsfor. Lette og åndbare, samtidig med at de yder beskyttelse mod den kraftige varme fra flyvende smeltede partikler og gnister. Længde: 66 cm.

Ansell



EN 388:2003

EN 388:2016

EN 407



1332

2332B

41312X

Varenr	Beskrivelse	Variant	Pakn	Krt	Enhed	★
6019212	Ansell ActivArmr 59-416 ærme	Onesize	1	36	Styk	B



CUT 5

Ekstrem skærefast handske af Nylon med PU-belægning i håndfladen og fingerspidser. Grå/sort handske med god pasform, komfort og fin fingerføling. Allroundhandske til industri, montage og lager, der er perfekt til arbejde med skarpe emner og den har et godt greb ved håndtering af våde og glatte emner.

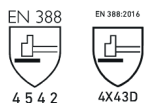

Varenr	Beskrivelse	Variant	Pakn	Krt	Enhed	★
6012501	BlueStar Cut 5 handske	6-12	12	120	Par	C



PANAX CUT 5

Skærefast handske af UHMWPE (Ultra High Molecular Weight Polyethylene) med dyppet PPU belægning i håndfladen og fingerspidser. Handsken har god pasform, komfort og med meget fin fingerføling af en sådan type handske at være. Med ekstrem god skærefasthed (niveau 5) og dermed perfekt til at arbejde med skarpe emner.



Varenr	Beskrivelse	Variant	Pakn	Krt	Enhed	★
6012506	BlueStar Panax Cut 5 handske	6-12	12	120	Par	C



SLEEVE'Z

Tubeformet ærme med hul til tommelfingeren for en god pasform. Det er fremstillet i Ricotech/nylon/Lycra og yder meget god TDM-skærefasthed og rivstyrke samt er varmerresistent. Længde: 46 cm.



Varenr	Beskrivelse	Variant	Pakn	Krt	Enhed	★
6013295	BlueStar Sleeve'z ærme	Onesize	1	180	Styk	C



541

Skærefast handske med liner i HPPE uden syninger og dyppet i polyurethan i håndfladen og på fingerspidserne. Handskerne yder både høj skærefasthed, slidstyrke og beskytter mod olier. Samtidig er de lette, åndbare og elastiske. Minimale allergirisici. Længde: 21,5-26,5 cm.



Varenr	Beskrivelse	Variant	Pakn	Krt	Enhed	★
6014777	Showa 541 Cut 3 handske	S-2XL	200	200	Par	B



542

Lette handsker med høj skærefasthed. Liner er fremstillet i High Performance Poly Ethylene (HPPE) og har PU-belægning. Elastisk manchet og god pasform. Beskytter mod olie og slid. Handskerne er således velegnet til at udføre finmotoriske opgaver inden for eksempel automobil- og luftfarts industrien. Længde: 21-26 cm.



Varenr	Beskrivelse	Variant	Pakn	Krt	Enhed	★
6014778	Showa 542 Cut 3 handske	S-2XL	200	200	Par	B

DUMOCUT 657

Grønmeleret, sømfri strikhandske af glasfiber/polyamid med heldyppet blå nitril belægning. Høj skærefasthed, niveau 4. Godt greb selv ved håndtering af olierede og fedtede emner. Komfortabel pasform. Handskens farve sikrer lang levetid i snavset miljø. Længde: 22,5-29,5 cm.



Varenr	Beskrivelse	Variant	Pakn	Krt	Enhed	★
6018648	Honeywell KCL DumoCut 657 handske	7-11	10	100	Par	A

CAMAPUR CUT 627

Gråmeleret, tynd Dyneema-handske med PU-belægning. Perfekt fingerføling og meget høj slidstyrke. Godt greb ved håndtering af våde og glatte emner. Dyneema sikrer god skærefasthed, niveau 3. Eget til snavset arbejde. Længde: 24 cm.



Varenr	Beskrivelse	Variant	Pakn	Krt	Enhed	★
6012595	Honeywell KCL Camapur Cut 627 handske	6-11	10	100	Par	A

ARACUT ÆRME M/SPALT

Ærme der beskytter mod snit, punktering og varme genstande ved arbejde i tørre omgivelser, for eksempel i glas- og papirindustrien samt automobil- og byggeindustrien. Fremstillet af oksespalt og belagt med Kevlar tråd. Længde: 36 cm.



Varenr	Beskrivelse	Variant	Pakn	Krt	Enhed	★
6019210	Honeywell Aracut ærme m/spalt, 36 cm	Onesize	10	10	Styk	B

CHAINEX 2000

Snitsikker handske af metalld i rustfrit stål. Beskytter mod håndførte knive. Ens højre og venstre hånd, spænde ved håndled. Farve ved håndled indikerer størrelsen. Til fødevarerindustrien.



Varenr	Beskrivelse	Variant	Pakn	Krt	Enhed	★
6012507	Honeywell Chainex 2000 handske	6-11,5	1	10	Styk	B

VERSATOUCH 72-285

Strikkede handske af polypropylen, glasfiber og Dyneema. Har forskellig trådtykkelse. Enestående snitbestandighed, komfort og holdbarhed. Kan vaskes ved op til 90 °C. Velegnet til kontakt med alle typer fødevarer. Længde: 250-330 mm. Trådtykkelse 13.



Varenr	Beskrivelse	Variant	Pakn	Krt	Enhed	★
6019213	Ansell VersaTouch 72-285 handske, gauge 13, 6 stk	6-10	12	12	Styk	B





CUT 5 IMPACT HI-VIZ

Fleksible og komfortable handsker med Hi-Viz gul på ydersiden. Typhoon® yder fremragende beskyttelse mod snit (niveau 5) og egner sig således godt til heavy-duty-arbejde. Kraftige slagbeskyttende detaljer med ergonomisk design på bagsiden af hånden. Slidsårs-beständig håndflade af nitril giver et godt greb. Olie-afvisende og åndbare.

EN 388:2016



4X43CP

Hi-Viz

Varenr	Beskrivelse	Variant	Pakn Krt	Enhed	★
6050400	Cut 5 Impact Hi-Viz handske	7-12	1 -	Par	D

TYPHOON®

Typhoon® er en meget stærk kombination af fibre, der yder et meget højt niveau af skærefasthed. Kombinationen består af polyethylen med høj molekylvægt, glasfiber samt elasthan/spandex. Trådene, der bliver fremstillet af disse fibre, er elastiske, har god åndbarhed og er modstandsdygtige mod fugt. Typhoon® er let, 10 til 15 gange stærkere end stål (per vægtenhed) og op til 40% stærkere end aramidfibre.

EGNET TIL

- Automobilindustri
- Byggepladser
- Montørarbejde
- Olie- og gasindustri
- Papirindustri
- Stål- og metalproduktion
- Affalds- og genbrugspladser

EGENSKABER

- Åndbart materiale
- Høj synlighed
- Sømløs udformning



ANTI-VIBRATIONSHANDSKE 9012

Certificeret Anti-Vibrations handsker med håndledsstøtte. AVC håndfladebeskyttelse reducerer vibrationer, mens det indbygget Open-Center Stay håndledsstøtte giver øget stabilitet, og hjælper mod ubehag fra repetetive bevægelser. ISO 10819:2013.



EN 388:2016



2121X

Varenr	Beskrivelse	Variant	Pakn	Krt	Enhed	★
6019005	Ergodyne anti-vibrationshandske 9012	8-11	1	-	Par	D

ANTI-VIBRATIONSHANDSKE

Til arbejde med vibrerende værktøjer, hvor "hvide fingre" er en risiko. Strikket polyesterhandske belagt med gummipuder i håndfladen. God pasform og godt greb om håndtag med mere. Opfylder kravene i EN ISO 10819 som anti-vibrationshandske med mekaniske vibrationer og chok. Materiale: Bomuld, nylon, kloropren gummi. EN ISO 10819:1996 -TRm = 0.62, TRh = 0.55.



EN 388:2016



3142X

Varenr	Beskrivelse	Variant	Pakn	Krt	Enhed	★
9019079	Portwest anti-vibrationshandske, strikket	8-10	1	10	Par	B

9180 ANTI-VIBRATIONSHANDSKE

Vibrationsdæmpende handske med håndflade af Microthan® og Vibrothan® samt overhånd af polyester. Uforet men komfortabel. Forstærket pegefinger og fingerspidser. Helt kromfri og med burelluk. Eget til brug med vibrerende værktøj og maskiner, men handsken er ikke slidstærk. Også godkendt iht. EN ISO 10819.



EN 388



0 2 2 2

Varenr	Beskrivelse	Variant	Pakn	Krt	Enhed	★
6016845	Tegera 9180 anti-vibrationshandske	7-12	1	6	Par	B

VIBRAGUARD 07-112

Fremstillet med Ansell's unikke nitrilformel, der giver bestandighed over for snit, punkteringer og slid, og som afviser fedt og olie. Fuldt imprægneret og med burelluk ved håndledet. Ideel til opgaver, der omfatter vibration ved frekvensniveauer over 300 Hz. Er udviklet til at reducere den vibration, der overføres til medarbejderens håndflade og fingre. VibraGuard®-handskerne yder beskyttelse mod hånd-arm-vibrationssyndrom. Eget til håndslibemaskiner samt andet vibrerende værktøj og maskiner. Vibrationsdæmpning iht. EN10819: TRM (middelfrekvensområde) = 0,90. TRH (højfrekvensområde) = 0,52.



EN 388 EN 388:2016



3 2 2 1



3221B

Varenr	Beskrivelse	Variant	Pakn	Krt	Enhed	★
6020465	Ansell VibraGuard 07-112 anti-vibrationshandske	8-10	1	6	Par	B

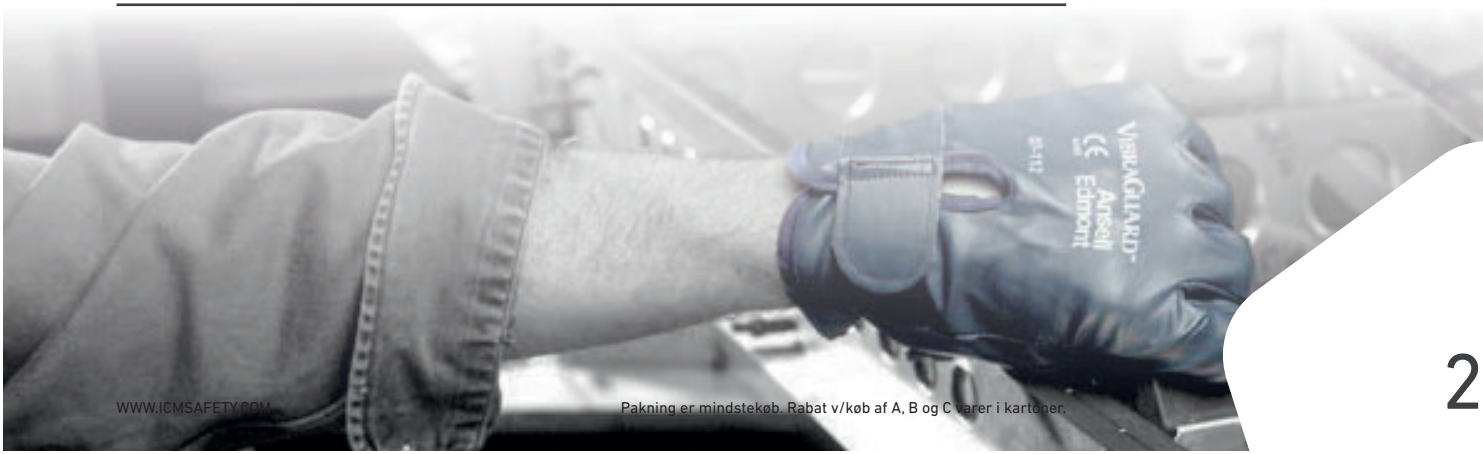



COMBAT M1011 KEVLAR

Combat M1011 er et par Kevlarhandsker med god skærefasthed. Handskerne er fremstillet af nubuck og manchetten af oksespalt. Velegnet som indsatshandske til militær og politi.

Varenr	Beskrivelse	Variant	Pakn	Krt	Enhed	★
6050015	Combat M1011 handske m/kevlar	7-11	1	-	Par	D



THIN LIZZIE 2090X

Denne handske er lavet til at bevare et godt greb i selv vanskelige arbejdssituationer. Den har således fem greb-muligheder for kontakt med hhv. vand, olie, mudder og smørelolie. Nitril-belægning i håndfladen med sand-finish. I kraft af den fleksible IR-X® Impact Exoskeleton™-teknologi beskytter handsken også mod skader i forbindelse med at hånden kommer i klemme. God fingerfølelse. Med mulighed for kuldebeskyttelse. ANSI/ISEA CUT A4.

HexArmor
the science of safety



Varenr	Beskrivelse	Variant	Pakn	Krt	Enhed	★
6050045	HexArmor Thin Lizzie 2090X handske, Hi-Viz	6-11	1	-	Par	D



CHROME SERIES 4022

Handskens indre lag af handskerne er fremstillet af SuperFabric®-materiale, som gør handskerne skærefaste og slidstærke. Knoerne består ligeledes af SuperFabric®-materiale. Handskerne har høj smidighed og en god pasform. Håndfladerne er af syntetisk læder med PVC-print og kan anvendes til tørre samt let olierede emner. Manchetterne er elastiske og med Velcro®-lukning for, at handskerne kan sidde godt om håndledet. Kan vaskes. Beregnet som mekanikerhandsker. ANSI/ISEA Cut A8.

HexArmor
the science of safety



Varenr	Beskrivelse	Variant	Pakn	Krt	Enhed	★
6050055	HexArmor Chrome Series 4022 handske	7-10	12	-	Par	D
6050056	HexArmor Chrome Series 4022 handske	11	12	-	Par	D



COVA SPEC 471+ ESD

Antistatisk, tynd polyamidhandske med indvævet carbontråd. God fingerføling og høj slidstyrke. Specielt til chip-produktion, elektronikindustrien og montagearbejde.

PU-belægning på fingerspidser øger slidstyrken og giver bedre greb om små komponenter. Har elastisk ribmanchet. ESD/Antistatisk. EN 16350.



EN 388:2016



113XX

Varenr	Beskrivelse	Variant	Pakn	Krt	Enhed	★
6012691	Honeywell KCL Cova Spec 471+ ESD handske, fingerspids-dyp	6-10	10	100	Par	B





ELECTROSOFT 1000 V

Til beskyttelse mod kraftige spændinger. Dielektrisk latexhandske, klasse 0.
Længde: 36 cm. Tykkelse: 1 mm, har rullet kant. Max. brugsspænding på 1000 V.
God resistens over for elektrisk lysbue. Kræver speciel yderhandske for optimal mekanisk resistens. CEI 903:2002.



Varenr	Beskrivelse	Variant	Pakn	Krt	Enhed	★
6013012	Honeywell Electrosoft 1000 V, 36 cm, kl 0	8-11	1	5	Par	B



FLASH & GRIP

Insulerende handske til brug i områder, hvor der er risiko for arc flash (lysbuer).
Gode mekaniske egenskaber, så man ikke behøver et yderligere lag beskyttelses
handske samt håndfladebelægning for et bedre greb. Længde: 41 cm.



Varenr	Beskrivelse	Variant	Pakn	Krt	Enhed	★
6013022	Flash & Grip Composite arc flash (lysbuer), 1000 V, 41 cm	8-11	1	-	Par	D
6013029	Flash & Grip Composite arc flash (lysbuer), 36000 V, 41 cm	8-12	1	5	Par	B



ELECTROVOLT 7500V

Insulerende gummihandske med ergonomisk pasform og let pudret inderside for let
på- og aftagning. Det anbefales at bære læderhandske ud over Electrovolt handske
for at sikre mekanisk beskyttelse.



Varenr	Beskrivelse	Variant	Pakn	Krt	Enhed	★
6013023	Electrovolt handske 7500 V, 41 cm, kl 1	9-11	1	-	Par	D



ELECTROSOFT 36000V

Til beskyttelse mod kraftige spændinger. Dielektrisk latexhandske, klasse 4.
Længde: 41 cm. Tykkelse: 3.4 mm, har rullet kant. Max. brugsspænding på 36000 V.
God resistens over for elektrisk lysbue. Skal kombineres med læder yderhandske for
optimal mekanisk resistens. CEI 903:2002.



Varenr	Beskrivelse	Variant	Pakn	Krt	Enhed	★
6013025	Honeywell Electrosoft 36000 V, 41 cm, kl 4	10-11	1	5	Par	D

Honeywell

THE POWER OF CONNECTED

Honeywell

THE POWER OF CONNECTED



KAP. 07

ARBEJDS-

TØJ



VIDEN OM... ARBEJDSTØJ

ARBEJDSTØJ

VÆR KORREKT KLÆDT PÅ

Der stilles stadig større krav til vores sikkerhed på arbejdspladsen, og påklædningen er en vigtig del for at opfylde disse krav.

På de følgende sider viser vi et udvalg af arbejdstøj, som overholder alle gældende, relevante normer, samtidig med at pasform, funktionalitet og slidstyrke er i orden.

PROFILBEKLÆDNING

Få sikkerhed for genkendelse. Der er høj signalværdi i at være rigtigt påklædt. Ikke bare når det gælder sikkerhed, synlighed og komfort, men i høj grad også når det gælder genkendelse af firmanavn og logo.

Det meste af vores sortiment tilbydes i et stort farveudvalg, så det er muligt at finde en kombination, som passer til lige netop jeres firmaprofil, og derudover kan vi tilbyde påsætning af transfer med firmalogo – en effektiv styrkelse af firmaets profil.

VORES PARTNERE INDEN FOR ARBEJDSTØJ

ICM lagerfører de fleste af de varer, som vi viser i kataloget, men vores komplette sortiment inden for arbejdstøj er meget, meget større. Vi kan faktisk levere det meste, og vi henviser derfor til flere af producenternes kataloger, hvis man ønsker det fulde overblik.

Vi tilbyder alle vores kunder at få en Mascot SmartStore løsning, så man via markedets bedste og mest brugervenlige e-handelsplatform kan bestille alt arbejdstøj over nettet, og det er inkl. logotryk og specialønsker. Bestillingen sendes direkte fra Mascot, og aftalen kan sættes op, så man i ordren kan bestille de øvrige ICM produkter inden for andre varegrupper, som man måtte ønske med på ordren.

Kontakt vores konsulenter for at få en SmartStore konto og gennemgang af løsningen.



VEJLEDNING







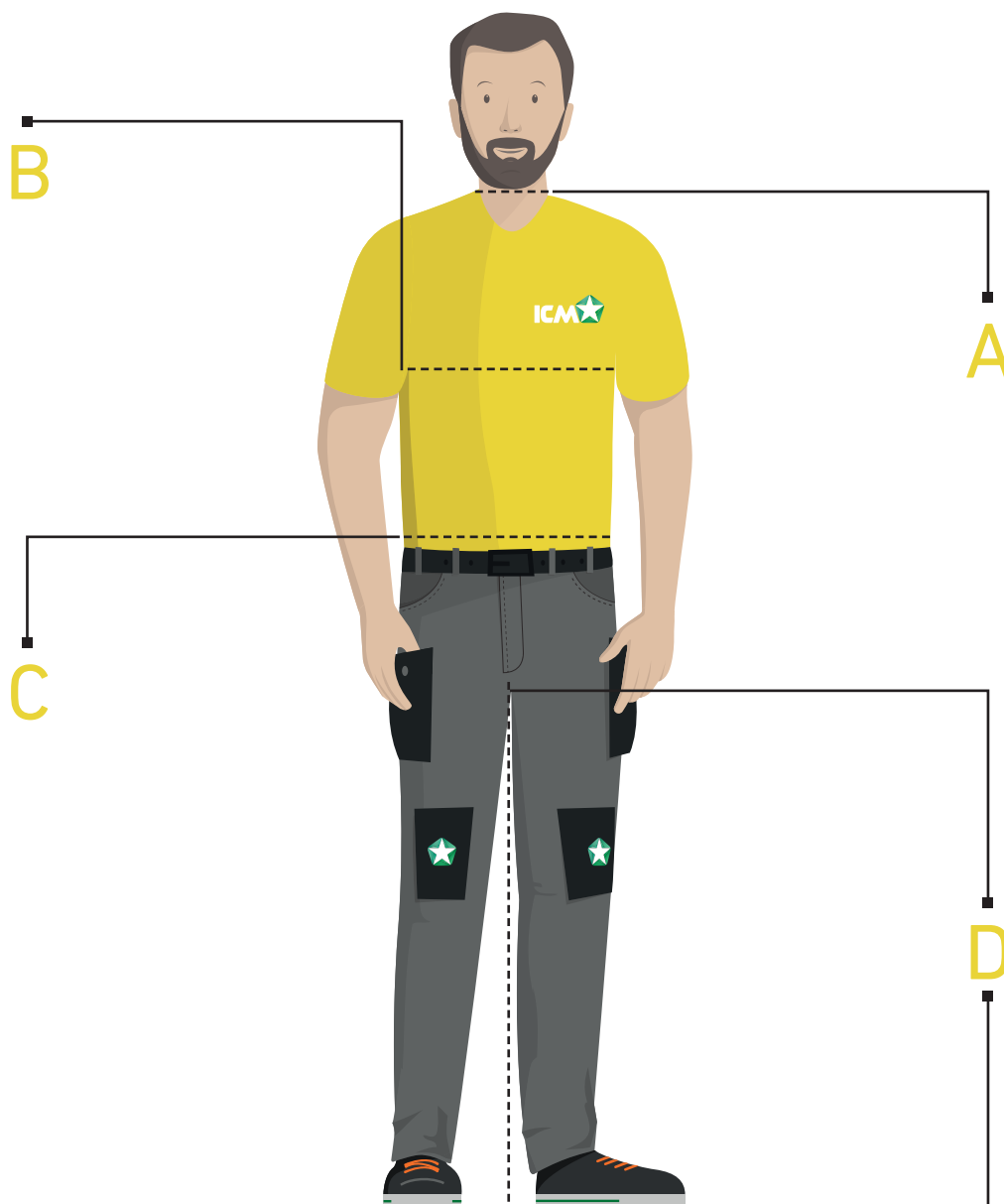





SÅDAN MÅLER DU KORREKT

Få nogen til at hjælpe dig – så bliver det mere nøjagtigt. Behold skjorte og bukser på og stå afslappet. Lad armene hænge løst ned. Før målebåndet rundt om kroppen – det bør ligge tæt om kroppen, men ikke stramme.

- | | | |
|----|--------------|-----------------------------------------------------------------------------------------------------------------------------------------|
| A. | Halsvidde | Måles rundt om halsen. |
| B. | Brystmål | Måles rundt om bryst på det bredeste sted. |
| C. | Taljemål | Træk lidt ned i bukserne og mål rundt om taljen uden på skjorten. |
| D. | Skridtlængde | Måles fra skridt til kant af fodtøj.
Kort skridtlængde: 76-77 cm.
Standard skridtlængde: 80-83 cm.
Ekstra skridtlængde: 92 cm. |



CERTIFICERING & KLASSIFICERING

IKON	KATEGORI	FORKLARING
	EN ISO 20471	Beskyttelsesbeklædning Tydelig synlig advarselsbeklædning - prøvningsmetoder og krav. X-ciffer: Angiver produktets samlede klasse, afhængig af arealet af den fluorescerende metervare og arealet på refleksen.
	EN 1150	Beskyttelsesbeklædning Synlig beklædning til ikke-arbejds mæssig brug.
	EN ISO 11611	Beskyttelsesbeklædning Til brug ved svejsning og tilsvarende processer. Klasse 1: RHTI $24 \geq 7s$ Klasse 2: RHTI $24 \geq 16s$ Har erstattet den gamle norm EN 470-1.
	EN ISO 11612	Beskyttelsesbeklædning Mod varme og ild. Har erstattet den gamle norm EN 531.
	EN ISO 14116	Beskyttelsesbeklædning Mod varme og ild. Har erstattet den ældre norm EN 533.
	EN 343	Beskyttelsesbeklædning Mod regn. 1 ciffer: Modstandsdygtighed over for vandgennemtrængning. Klasse 1-3 (3 er højeste klasse). 2 ciffer: Vanddampsgennemtrængelighed. Klasse 1-3 (3 er højeste klasse).
	EN 61482-1-2	Beskyttelsesbeklædning Til arbejde under spænding mod termisk fare arc flash (lysbue). Har erstattet den ældre norm ENV 50354.
	EN 1149-3 & EN 1149-5	Beskyttelsesbeklædning Elektrostatiske egenskaber.
	EN 13034	Beskyttelsesbeklædning Mod flydende kemikalier. Krav til væsketæt beklædning med begrænset beskyttelse mod flydende kemikalier.
	EN 342	Beskyttelsesbeklædning Mod kulde. Denne standard specificerer krav og prøvningsmetoder for beklædningsstykker til beskyttelse mod koldt vejr. Omhandler ikke hoved- og fodbeklædning eller handsker.
	EN ISO 15797	Industrivask og efterbehandlingsmetoder til prøvning af arbejdstøj Standarden specificerer testmetoder og udstyr, som kan bruges til at vurdere om materialer til arbejdstøj er velegnet til industrivask.
	UV STANDARD 801	Beskyttelsesbeklædning Mod UV-stråler. Standarden specificerer, hvor godt tøj yder brugeren beskyttelse mod solens UV-stråler. Beskyttelsen på faktor 80 er den højeste, et materiale kan opnå i testen.
	EN 14404	Personlige værnemidler Knæbeskyttere til arbejde i knælende position.
	ØKO-TEX STANDARD 100	Tiltro til tekstiler Indhold af sundhedsskadelige stoffer kontrolleret.

CERTIFICERING & KLASSIFICERING

EN ISO 20471 BEKLÆDNINGENS KLASSIFICERING

Hvert eneste stykke beklædning certificeres efter en af de nedenstående klasser.

Klassebetegnelsen beskriver, hvor godt produktet formår at give brugeren beskyttelse. Jo større areal af det fluorescerende stof og jo mere refleks, desto større sikkerhed. Det fluorescerende stof yder beskyttelse i de lyse timer samt i tusmørke, mens reflekserne beskytter i mørke. Klasse 3 er den højeste klasse, der kan opnås.

MINIMUMAREALER AF SYNLIGT MATERIALE I M²

	KLASSE 3 BEKLÆDNING	KLASSE 2 BEKLÆDNING	KLASSE 1 BEKLÆDNING
REFLEKS BÅND	0,20 M ²	0,13 M ²	0,10 M ²
FLUORESCERENDE MATERIALE	0,80 M ²	0,50 M ²	0,14 M ²

EKSEMPLER PÅ, HVORDAN DU KAN SAMMENSÆTTE SIKKERHEDSBEKLÆDNINGEN

	JAKKE (KLASSE 2)	TRAFIKVEST (KLASSE 2)	T-SHIRT (KLASSE 2)
OVERALL (KLASSE 2)	OVERALL + JAKKE SAMLET KLASSE 3	OVERALL + TRAFIKVEST SAMLET KLASSE 3	OVERALL + T-SHIRT SAMLET KLASSE 2*
BUKSER (KLASSE 1)	BUKSER + JAKKE SAMLET KLASSE 3	BUKSER + TRAFIKVEST SAMLET KLASSE 3	BUKSER + T-SHIRT SAMLET KLASSE 3
SHORTS (KLASSE 1)	SHORTS + JAKKE SAMLET KLASSE 3	SHORTS + TRAFIKVEST SAMLET KLASSE 3	SHORTS + T-SHIRT SAMLET KLASSE 3

Et tøjsæt kan klassificeres efter en højere beskyttelsesklasse end den enkelte beklædningsgenstand ved separat brug. Den muligt højere klasse specificeres i tøjets mærkning. Bemærk, at klassen der opnås ved at sammensætte tøjsæt skal være godkendt fra producenten.

Tøj, der er certificeret efter EN ISO 20471, er testet efter vask. Hvis ikke andet er angivet i tøjets etiket, er materialet blevet testet efter 5 vaskecykluser.

* Klasse 2, hvis t-shirtens refleksbånd er gemt under overallen og samlet klasse 3, hvis t-shirten bæres uden over overall.



PARTNERSKAB

TÆT SAMARBEJDE MED MASCOT

ICM har valgt at indgå et strategisk samarbejde med MASCOT og kan således levere total-løsninger indenfor arbejdstøj til vores store kunder. ICM vil desuden gerne sikre vores kunder de bedste produkter, viden og rådgivning, og det opnår vi ved et tæt samarbejde med MASCOT. Arbejdstøjsproducenten MASCOT er et kvalitetsbevidst valg fra din side.

MASCOT er en international virksomhed med eksport til det meste af verden. Fordelt på 11.000 m² råder virksomheden over et fuldautomatisk højlager, der kontinuerligt indeholder mere end 4,8 millioner produkter. Herfra henter og pakker robotter i høj fart varer til hele verden.

Det betyder også, at du hos MASCOT køber produkter, der er produceret under gode forhold. Langt størsteparten af MASCOTs varer bliver produceret på deres egne CSR-certificerede fabrikker i Vietnam og Laos. Dette garanterer gode arbejdsforhold og arbejdstøj med socialt ansvar. Når du handler med MASCOT, handler du med en virksomhed under konstant udvikling inden for produkter, services og løsninger.

EKSTRAORDINÆRT HØJ LEVERINGSSIKKERHED

Gennem ICM kan du bestille hvilket som helst produkt blandt de 32.000 varenumre i MASCOTs sortiment. Som følge af de store lagermængder for hvert enkelt produkt i hver enkelt størrelse, yder MASCOT ekstraordinær høj leveringssikkerhed.

HURTIG ORDREBEHANDLING

MASCOT stiller brugervenlige, online bestillingsplatforme til din rådighed, så du kan spare tid og minimere fejlkilder. Ordre fra hele verden ekspederes inden for 24-48 timer fra et fuldautomatisk, topmoderne logistikcenter med en kontinuerlig lagerbeholdning på mere end 4,8 millioner produkter.

INDIVIDUEL LEVERING PR. MEDARBEJDER

MASCOT styrer effektivt selv meget store ordrer, men tilbyder også at pakke en individuel pakke til hver enkelt medarbejder. Uden på forsendelsen står medarbejderens navn. På den måde kan medarbejderen nemt hente sin pakke, og I slipper for at sortere tøj og sko til alle medarbejderne. Alle individuelle bestillinger på samme ordre leveres samlet.

TILPASNING

MASCOT har et bredt sortiment i mange størrelser, men virksomheden er helt med på, at der kan være individuelle behov, som ikke dækkes med standardsortimentet. Derfor har vores kunder mulighed for at få påsat for eksempel en ekstra lomme, reflekser om benene eller noget helt tredje. Det klares på MASCOTs interne systue. Det sikrer, at for eksempel en afdeling eller personer med særlige krav til arbejdstøjet også tilgodeses og stadig får samme beklædning som resten af virksomheden.



UNIKKE FORDELE

SPECIALORDRER

Specialordrer er en mulighed for store firmaer, som ønsker at sætte deres helt eget præg på arbejdstøjet. Det kan eksempelvis være ønsker om en bestemt stoftype, farve eller specielle lommer. Ved at bestille en MASCOT specialordre får virksomheder dermed en helt skræddersyet løsning.

NÅR BESTILLING AF ARBEJ DSTØJ FOREGÅR OPTIMALT

MASCOT® SmartStore er et online logistik- og bestillingssystem, som tilrettes din virksomhed og dine medarbejders behov for arbejdsbeklædning og personlige værnemidler. Dit nye arbejdstøj – med eventuelt påtrykt eller broderet logo, navn og tilvalg af services – leveres direkte til døren. Det kommer i en personpakket kasse, enten til firmaet eller til privatadressen – alt efter, hvad du vælger. Bestillingssystemet er ekstremt brugervenligt. ICM ordner alt det praktiske og hjælper dig i gang med at finde det tilgængelige sortiment, og hvor eventuelt logo skal sidde. Systemet kan tilpasses præcis til jer – med forskellige sortimenter pr. afdeling, bestillingshierarki osv. Spar tid allerede ved næste bestilling: Kontakt ICM og kom i gang med det samme.

PRISVINDENDE LØSNINGER

'2017 European Product Leadership Award' – prisen er tildelt MASCOT for virksomhedens evne til at producere og levere relevante høj kvalitetsprodukter og onlineløsninger herunder MASCOT® SmartStore.

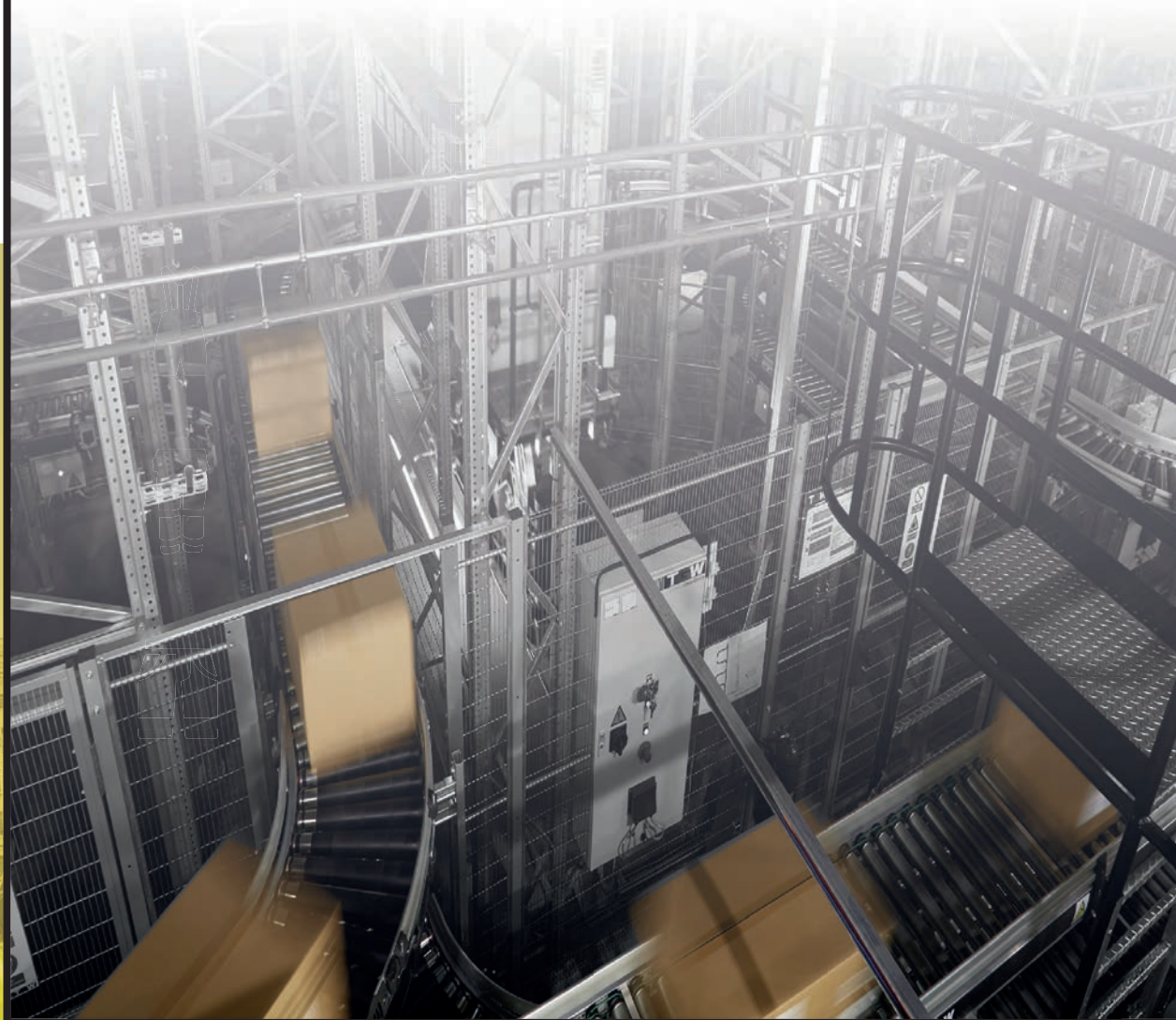

MASCOT® SMARTSTORE

VIRKSOMHEDENS MEDARBEJDERE

- Bestiller selv deres arbejdsbeklædning og personlige værnemidler
- Kan bestille når som helst og hvor som helst
- Ser lagerstatus hos MASCOT og kan dermed vælge alternative varer i tilfælde af restordre
- Kan udelukkende bestille varer, som virksomheden har lagt i produktkataloget
- Får arbejdstøjet leveret til den foretrukne adresse i en individuelt pakket kasse med eget navn
- Kan se hvilken vare og størrelse, de bestilte sidst
- Bruger samme system på tværs af lande og afdelinger

VIRKSOMHEDENS ADMINISTRATOR

- Kan tilføje og fjerne forskellige produkter til forskellige medarbejderroller
- Kan godkende medarbejderordrer, når det passer ind
- Kan vælge, at nogle medarbejdere må få levering på anden firmaadresse eller privatadresse
- Kan se historik for medarbejderne
- Kan tildele point/beløb pr. medarbejder, så budget ikke overskrides

DET ER SLUT MED



- At medarbejderne bruger unødigt tid på at finde det rette arbejdstøj
- Sammentælling af ordrer/at lave rekvisitioner
- Fejlbestillinger
- Forkert placering af logotryk
- Håndtering og sortering af tøj ved modtagelse

MASCOT

- Påsætter logotryk
- Sørger for personpakning pr. medarbejder
- Varerne inkl. tryk forlader MASCOTs lager maksimum 5 dage efter ordren er indkommet
- Kan supportere forhandleren



FACTS

 FAMILIE- EJET	 GRUNDLAGT 1982	 2800+ ANSATTE	 4 EGNE FABRIKKER I LAOS OG VIETNAM	SA8000 SOCIALT ANSVARLIG PRODUKTION
 +600 UNIKKE PRODUKTER	32000 VARENUMRE	 EFFEKTIVT FLOW MED SAP	 4.800.000 PRODUKTER PÅ LAGER	 OVER 3500 FORHANDLERE I HELE VERDEN
 EGNE SÆLGERE I 15 EUROPÆISKE LANDE	 LEVERINGSEVNE 98%	ISO 9001 CERTIFICERET	MASCOT® WORKWEAR	 1 INTERNATIONALE PRISER



MASCOT® MULTISAFE

BESKYTTELSE, FUNKTION OG KOMFORT

Fremtidens multibeskyttelsesbeklædning er en unik kombination af den højeste sikkerhed, de bedste funktioner og fremragende komfort. Der er taget ekstraordinære forholdsregler, hvad angår sikkerheden. MASCOT anvender en 100% "inherent metervare", hvor de flamme-hæmmende egenskaber er vævet ind, og derfor ikke kan vaskes ud med tiden.

Den fluorescerende beklædning er godkendt efter den nye, skrappe norm EN ISO 20471. Dertil er produkterne udstyret med mere reflektmateriale, end normen foreskriver. Alle fluorescerende produkter er desuden godkendt iht. kemikalienormen EN 13034 og som en af de få i branchen har alle MASCOTs jakker klasse 2 i arc flash (lysbue) normen EN 61482-1-2. Metervaren er slidstærk og behandlet med en smudsafvisende coating, der gør, at det fluorescerende tøj holder sig rent og dermed synligt over længere tid. Den mørke kontrast er naturligvis placeret, dér hvor tøjet er mest udsat for snavs.

Perfekt pasform samt blødt og behageligt stof er opskriften på høj komfort i de nye produkter. Produkterne er skabt til aktive arbejdsdage med en pasform, der følger kroppens ergonometri. Det betyder, at tøjet yder den optimale støtte, og at det er formet til alle de bevægelser, som en aktiv hverdag kræver.



MASCOT® ADVANCED

TIL EN AKTIV HVERDAG

Denne serie henvender sig til personer, hvis arbejde kræver en høj grad af bevægelighed i hverdagen. Derfor er MASCOT® Advanced fremstillet med et holdbart, 100% firevejs-stretchmateriale, som giver brugeren ekstraordinær bevægelsesfrihed. Arbejdstøjet har en lav vægt og egner sig til at blive kombineret i lag til alt slags vejr og alle miljøer.

MASCOT® Advanced serien indeholder svedtransporterende inderste lag, isolerende midterlag i form af fleecetrøjer, strik- og termojakke samt vind- og vandtætte jakker, som beskytter mod elementerne. Dertil finder du et hav af praktiske innovationer i beklædningsgenstande fra MASCOT. Blandt andet er bukselommerne ikke syet på, men integrerede, hvilket giver den bedste pasform og bevægelsesfrihed.



MASCOT® HARDWEAR

HÅNDVÆRKERENS FAVORITTER

Her finder du avanceret basisbeklædning, som egner sig til krævende jobs blandt andet i byggeri og håndværk. HARDWEAR serien er særdeles slidstærk uden at gå på kompromis med funktion, bevægelsesfrihed og design. Beklædningen består af en blanding af forskellige materialer, for eksempel CORDURA® og Kevlar®, som giver en høj beskyttelse mod slid og gennemtrængning.

Serien er udviklet til byggeri og mange af beklædningsdelene har derfor oplagte egenskaber som hi-viz elementer og praktiske lommer. HARDWEAR er også egnet som basisbeklædning og er designet til at kunne kombineres med andre serier fra MASCOT.



MASCOT® ACCELERATE

ÉN SERIE TIL MANGE BRANCHER

Den gennemgående fleksibilitet i udvalget i MASCOT® ACCELERATE, giver funktioner, farver og muligheder til et væld af brancher.

MASCOT® ACCELERATE rummer så mange forskellige produkter, produkttyper og produktfunktioner, at både håndværksfag, logistik, produktion, transport og industrien kan vælge løsninger, der passer perfekt til dem.

De mange kombinationsmuligheder på tværs af serien er den helt store styrke i MASCOT® ACCELERATE. Serien er gennemtænkt i forhold til mix og match på alle niveauer.

Med over 70 produkter i serien kan hele virksomheden klædes på uanset behov. Der er en fuld kollektion både til kvinder og til mænd – til kvinder endda i to forskellige pasformer.





TRAFIKVEST

Trafikveste med burreluk godkendt i henhold til EN 20471. Beklædningsklasse 2. Materiale: 100% polyester. Fås i mange størrelser.



Varenr	Beskrivelse	Variant	Pakn Krt	Enhed	★
6217502	BlueStar trafikvest, EN 20471 kl 2, orange	M-3XL	1 -	Styk	D



TRAFIKVEST

Trafikvest med burreluk godkendt i henhold til EN 20471. Beklædningsklasse 2. Materiale: 100% polyester. Fås i mange størrelser.

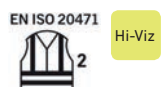

Varenr	Beskrivelse	Variant	Pakn Krt	Enhed	★
6217503	BlueStar trafikvest, EN 20471 kl 2, gul	M-3XL	1 -	Styk	D



EXECUTIVE VEST

Kombinerer det lette af en vest med praktiske lommer til de situationer, hvor en jakke vil være for varm. En gennemsigtig ID-lomme til sikkerhedspas og -kort fuldender denne unikke model. Desuden mobilomme og radio strop. Syv lommer i alt. Materiale: 100% polyester.



Varenr	Beskrivelse	Variant	Pakn Krt	Enhed	★
6217862	Portwest Executive vest, EN 20471 kl 2, orange	S-3XL	1 -	Styk	D



EXECUTIVE VEST

Kombinerer det lette af en vest med praktiske lommer til de situationer, hvor en jakke vil være for varm. En gennemsigtig ID-lomme til sikkerhedspas og -kort fuldender denne unikke model. Desuden mobilomme og radio strop. Syv lommer i alt. Materiale: 100% polyester.



Varenr	Beskrivelse	Variant	Pakn Krt	Enhed	★
6510520	Portwest Executive vest, EN 20471 kl 2, gul	S-3XL	1 -	Styk	D



SOFTSHELL MED & UDEN AFTAGELIGE ÆRMER

Vandafvisende stretch softshell jakke. Inderstoffet er bundet micro polar fleece for ekstra varme. Alle lynlåse er vandtætte, og de mange lommer giver meget plads. Åndbar beklædningsdel, mobilomme og radio strop. Materiale: 94% polyester/ 6% spandex, 160 g, lamineret med 100% polyester micro polar fleece, 150 g.



EN ISO 20471



Hi-Viz

Varenr	Beskrivelse	Variant	Pakn	Krt	Enhed	★
6510120	Portwest Softshell jakke m/aftagelige ærmer, EN 20471 kl 3, gul	S-4XL	1	-	Styk	D
6510125	Portwest Softshell jakke, EN 20471 kl 3, gul	S-3XL	1	-	Styk	D

PILOTJAKKE

Alsiddig og komfortabel beskyttelse imod alt slags vejr. Aftageligt inderfor og krave kombineret med zip-out ærmer giver mange tilpasningsmuligheder. Aftagelig hætte, aftageligt for, mobilomme, tapede sømme, ribbet manchet i ærmer, to-vejs lynlås og otte lommer. Materiale: 100% polyester, 300D Oxford væv med smudsafvisende PU belægning.



EN ISO 20471



EN 343



Hi-Viz

Varenr	Beskrivelse	Variant	Pakn	Krt	Enhed	★
6510100	Portwest pilotjakke, EN 20471 kl 3, orange/blå	S-4XL	1	-	Styk	D

PILOTJAKKE

Alsiddig og komfortabel beskyttelse imod alt slags vejr. Aftageligt inderfor og krave kombineret med zip-out ærmer giver mange tilpasningsmuligheder. Aftagelig hætte, aftageligt for, mobilomme, tapede sømme, ribbet manchet i ærmer, to-vejs lynlås og otte lommer. Materiale: 100% polyester, 300D Oxford væv med smudsafvisende PU belægning.



EN ISO 20471



EN 343



Hi-Viz

Varenr	Beskrivelse	Variant	Pakn	Krt	Enhed	★
6510110	Portwest pilotjakke, EN 20471 kl 3, gul/blå	S-4XL	1	-	Styk	D

TERMOKEDELDRAGT

Praktisk og sikker dragt. Det vatterede for giver ekstra varme og de tapede sømme sørger for at dragten er vandtæt. Refleks-tape for øget synlighed. Fem lommer og en tovejs-lynlås. Elastik i ryggen for god pasform og en hætte, der kan pakkes sammen. Lynlås ved anklerne, så man kan have støvler på. Strop til at sætte radio fast på. 100% polyester med PU belægning.



EN ISO 20471



EN 343



EN 342



Hi-Viz

Varenr	Beskrivelse	Variant	Pakn	Krt	Enhed	★
6510270	Portwest termokedeldragt, EN 20471 kl 3, gul/marine	S-3XL	1	-	Styk	D

TERMOKEDELDRAGT

Praktisk og sikker dragt. Det vatterede for giver ekstra varme og de tapede sømme sørger for at dragten er vandtæt. Refleks-tape for øget synlighed. Fem lommer og en tovejs-lynlås. Elastik i ryggen for god pasform og pak-væk-hætte. Lynlås ved anklerne, så man kan have støvler på. Strop til at sætte radio fast på. 100% polyester med PU belægning.



EN ISO 20471



EN 343



EN 342



Hi-Viz

Varenr	Beskrivelse	Variant	Pakn	Krt	Enhed	★
6510280	Portwest termokedeldragt, EN 20471 kl 3, orange/marine	S-4XL	1	-	Styk	D



VINTERJAKKE ANTIFLAME

Flammehæmmende, antistatisk, vind-, vandtæt og åndbar parkajakke med gennemgående 2-vejs lynlås, stormflap og velcrolukning. To rummelige lommer med klap og burreluk foran, inderlomme og foldbar hætte.

Materiale: Yderstof: 98% polyester/2% carbon fibre, PU-coated, 250 g/m².

Før: 100% bomuld, flammehæmmende/100% modacrylic, flammehæmmende vattering.



Varenr	Beskrivelse	Variante	Pakn	Krt	Enhed	★
6529110	Portwest vinterjakke antiflame, EN 20471, orange	S-3XL	1	-	Styk	D



PISA SHORTS

Shorts med Teflon-behandling, der gør produktet smudsafvisende og således sikrer høj synlighed. Slidstærke trenålssømme på ben og i skridt forlænger produktets levetid. Derudover er de udstyret med en D-ring i fleksibelt materiale, der ikke ridser, og regulérbar hammerstrop samt tommestoklomme. Hi-Viz Group: X.



Varenr	Beskrivelse	Variante	Pakn	Krt	Enhed	★
6620035	Mascot Pisa shorts, EN 20471, gul	46-66	1	-	Par	D



BARRAS OVERALL

Overalls med høj synlighed i kraft af Teflon-behandlingen, der gør stoffet smudsafvisende. De slidstærke trenålssømme på ben og i skridt forlænger produktets levetid. Individuel tilpasning med regulérbar linning samt smækklomme med klap og lynlås. Lårlomme, knælommer, tommestoklomme og baglommer med forstærkninger. Hi-Viz Group: Y.



Varenr	Beskrivelse	Variante	Pakn	Krt	Enhed	★
6620040	Mascot Barras overall, EN 20471, gul/marine	44-66	1	-	Par	D



CAMETA JAKKE

Jakke i Hi-Viz gul og marine med Teflon-behandling. Jakken er således smudsafvisende, hvilket sikrer en høj synlighed. Slidstærke trenålssømme forlænger derudover produktets levetid. Høj krave. To forskellige brystlommer – en med klap og D-ring og én med lodret lynlås, der er velegnet til telefonen. Hi-Viz Group: A.



Varenr	Beskrivelse	Variante	Pakn	Krt	Enhed	★
6620060	Mascot Cameta jakke, EN 20471, gul/marine	XS-4XL	1	-	Styk	D



OLINDA BUKS

Arbejdsbukser i Hi-Viz gul og marine. Teflon behandlingen gør produktet smudsafvisende og sikrer således høj synlighed. De har desuden slidstærke trenålssømme på ben og i skridt, som forlænger produktets levetid. Regulérbar strop til en hammer. Lårlomme med telefonlomme, klap og lynlukning. Knælommer samt baglommer med forstærkninger.



Varenr	Beskrivelse	Variante	Pakn	Krt	Enhed	★
6620110	Mascot Olinda buks, EN 20471, gul/marine	44-72	1	-	Par	D



SWEATSHIRT HI-VIZ

Slidstærk sweatshirt i Hi-Viz gul og marine med reflekser. Den har desuden kort lynlås oppe i kraven og lomme til telefon samt åbning og strop til headset. Rib i taljen og manchetter sørger for god pasform. Godkendt til industrivask. EN ISO 20471 kl. 2 og ISO 15797 kl. 3.

KANSAS



EN ISO 20471



Hi-Viz

Varenr	Beskrivelse	Variant	Pakn	Krt	Enhed	★
6650045	Kansas sweatshirt, EN 20471, gul	XS-3XL	1	-	Styk	D

HI-VIZ KEDELDRAGT

Robust kedeldragt der afviser smuds, olie og vand og sørger for god synlighed. To-vej lynlås og lommer på blandt andet bryst, for, bag og inderside samt knælommer. Justerbar elastikindsats på ryggen. Materiale: 70% polyester og 30% bomuld. CE kat. III. ISO 15797.

KANSAS



EN ISO 20471



Hi-Viz

Varenr	Beskrivelse	Variant	Pakn	Krt	Enhed	★
6650070	Kansas Hi-Viz kedeldragt, EN 20471, gul/marine	S-3XL	1	-	Styk	D

VASK AF HI-VIZ

Følg altid leverandørens anvisninger, når du vasker hi-viz tøj og husk på, at skidt og snavs kan påvirke synligheden. Hi-Viz arbejdstøj, der er godkendt i henhold til EN ISO 20471 bør vaskes separat og med vrangen udad. Undgå vaskemidler med optisk hvidt, skyllemidler og blegemidler. Lynlåse bør være lukket under vasken.

INDUSTRIVASK

Se efter PRO-mærket i dit arbejdstøj fra KANSAS. Denne etiket viser, at din beklædningsgenstand er godkendt i henhold til ISO 15797 til industrivask. Arbejdstøj fra KANSAS er testet i nogen af Europas største vaskerier for at sikre høj og vedvarende kvalitet selv efter mange vaske. ISO 15797 er ikke en almindelig standard, men definerer hvilke testmetoder og udstyr, der skal anvendes til at teste arbejdstøj, der skal kunne tåle industrivask.



Normal vask ved specificeret temperatur



Mild vask ved specificeret temperatur



Meget mild vask ved specificeret temperatur



Tåler klorblegning



Tåler ikke blegning



Tørretumbling ved maks. 80 °C, normal temperatur



Tørretumbling ved maks. 60 °C, lav temperatur



Må ikke tørretumbles



Strygning ved høj varme, maks. 200 °C



Strygning ved middel varme, maks. 150 °C



Strygning ved lav varme, maks. 110 °C, uden dampning



Tåler ikke strygning



Må ikke kemisk renses



Professionel kemisk rensning i tetrachlorethen og alle opløsningsmidler, der er anført med symbolet F, normal proces





REGNJAKKE

Denne jakke yder både brugeren sikkerhed i kraft af høj synlighed under arbejdet og beskytter godt mod regn og vind. Den kan desuden nemt foldes sammen og opbevares, når den ikke er i brug. Dybe lommer og elastiske indvendige manchetter i ærmerne. Ventilerende funktion i ryggen. Materiale: 100% polyester, 190T, lærredsvævet, PVC-coated.

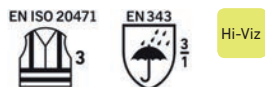

Varenr	Beskrivelse	Variant	Pakn	Krt	Enhed	★
6200120	Portwest regnjakke, EN 20471, gul m/refleks	S-4XL	1	-	Styk	D



REGNBUKS

Ligesom regnjakken yder disse bukser både brugeren sikkerhed i kraft af høj synlighed under arbejdet og beskytter godt mod regn og vind. De er også lette og har reflekser. De kan nemt tages ud over brugerens egne bukser. Elastik i taljen. Dobbelt syninger for ekstra slidstyrke. Materiale: 100% polyester, 190T, lærredsvævet, PVC-coated.



Varenr	Beskrivelse	Variant	Pakn	Krt	Enhed	★
6200125	Portwest regnbuks, EN 20471, gul m/refleks	S-4XL	1	-	Par	D



REGNJAKKE

Regnjakke med trykknapper, og hætte med elastik. Trykknop i ærme. Højfrekvenssvejst og 100% vandtæt. Vandsøjle: H₂O 5000 mm. Materiale: 100% polyester/PU, 200 g/m².



Varenr	Beskrivelse	Variant	Pakn	Krt	Enhed	★
6200340	Elka regnjakke PU, EN ISO 14116 & EN 20471, gul	S-3XL	1	-	Styk	D



REGNBUKS

Taljubuks med trykknop i ben. Højfrekvenssvejst og 100% vandtæt. Vandsøjle: H₂O 5000 mm. Materiale: 100% polyester/PU, 200 g/m².



Varenr	Beskrivelse	Variant	Pakn	Krt	Enhed	★
6200320	Elka regnbuks PU, EN ISO 14116 & EN 20471, gul	S-3XL	1	-	Par	D



REGNJAKKE

Regnjakke med gennemgående lynlås, stormflap og trykknapper. Hætte kan foldes ind i krave. Justerbart vindfang med burreluk i ærmer. To rummelige lommer foran. Snor og snorestopper i talje. Højfrekvenssvejst. Materiale: 100% polyester/PU, 190 g/m².



Varenr	Beskrivelse	Variant	Pakn	Krt	Enhed	★
6200306	Elka DryZone regnjakke, orange	XS-3XL	1	-	Styk	D



REGNBUKS

Regnbuks med elastiktalje og trykknop i ben. Højfrekvenssvejset.
Materiale: 100% polyester/PU, 190 g/m2.



Varenr	Beskrivelse	Variant	Pakn	Krt	Enhed	★
6200303	Elka DryZone regnbuks, orange	XS-3XL	1	-	Par	D

REGNJAKKE

Praktisk, slidstærk og økonomisk jakke. Nem at rulle sammen og gemme ad vejen, indtil det våde vejr kommer. Den har ringe og slids i ryg for ventilation samt pak-væk hætte. Materiale: 100% polyester, PVC-coated, tapede sømme.



Varenr	Beskrivelse	Variant	Pakn	Krt	Enhed	★
6200110	Portwest regnjakke PVC, gul	S-3XL	1	-	Styk	D

REGNBUKS

Praktisk, slidstærk og økonomisk regnbuks. Nem at rulle sammen og gemme ad vejen, indtil det våde vejr kommer. Elastik i livet, justerbare ben og adgang til lommer. Materiale: 100% polyester, PVC-coated, tapede sømme.



Varenr	Beskrivelse	Variant	Pakn	Krt	Enhed	★
6200115	Portwest regnbukser PVC, gul	S-3XL	1	-	Par	D





IONA BUKSER M/REFLEKS

Sikkerhedsbukser i navy (mørkeblå) variant, der giver synlighed i kraft af refleksstriber. Komfortable og praktiske med otte lommer til opbevaring og knælommer til knæpuder. Fremstillet i stof, der ikke krymper i vask, for at sikre en vedvarende rigtig pasform. Elastik i taljen. Materiale: Kingsmill 65% polyester, 35% bomuld.



Varenr	Beskrivelse	Variant	Pakn Krt	Enhed	★
6510230	Portwest Iona bukser m/refleks, navy	XS-3XL	1 -	Par	D



OVERALL BURNLEY

Overall i marine (mørkeblå) variant. Elastik bag til i taljen for god pasform og komfort samt 5 store lommer til opbevaring.



Varenr	Beskrivelse	Variant	Pakn Krt	Enhed	★
6510410	Portwest Burnley overall, marine	S-4XL	1 -	Par	D



EURO BOMULDSCOVERALL

Arbejdsheldragt i navy (mørkeblå) variant, der er fremstillet af 100 % bomuld for bedre komfort og åndbarhed. Fem lommer til opbevaring og elastik i siderne. Stoffet beskytter mod 98% af UV-lyset. Knappelukning foran, der er overdækket.



Varenr	Beskrivelse	Pakn Krt	Enhed	★
6510240	Portwest Euro bomuldscoverall, navy	1 -	Styk	D



PARKA JAKKE

Arbejdsjakke med god pasform og mange funktioner til en attraktiv pris. Ydersiden med vandtætte tapede sømme og foret med 170 gram vattering, der holder på varmen uden at gøre jakken for tyk. Pak-væk-hætte og justerbare manchetter. Materiale på ydersiden: 100% polyester, Ripstop, PVC-coated. Foret med 100% polyester og polstret med 100% polyesterfyld.



Varenr	Beskrivelse	Variant	Pakn Krt	Enhed	★
6510010	Portwest Parka jakke, grå	S-3XL	1 -	Styk	D



THULE TERMOKEDELDRAGT

Denne kedeldragt er robust og isolerer med dens vatterede polyester-for i selv meget kolde omgivelser. Lomme til telefon og lomme på det ene ærme. Tøvejs-lynlås for at dragten er nem at tage på. Ekstra bevægelighed i ryggen. EN 342 (0.311m2.K/W(B) X.2.X).



Varenr	Beskrivelse	Variant	Pakn Krt	Enhed	★
6620020	Portwest Thule termokedeldragt, marine	S-3XL	1 -	Styk	D

VINTERJAKKE FR59 ANTISTATISK

Flammehæmmende og antistatisk vinterjakke, der isolerer godt mod kulde og er synlig i kraft af reflekser. Tre-dobbelte syninger og solid tovejs-lynlås i messing. Aftagelig hætte og fem lommer. Beskytter desuden mod stråle, konvektions- og kontaktvarme. Jakken er således egnet til offshore-industrien.
EN 342 (0.451m2.K/W (B) X.2.X).



Varenr	Beskrivelse	Variante	Pakn	Krt	Enhed	★
6510559	Portwest vinterjakke FR59 antistatisk, marine	S-3XL	1	-	Styk	D

VINTERBUKSER FR58 ANTISTATISK

Flammeresistente og antistatiske vinterbukser, der isolerer godt mod kulde og er synlige i kraft af reflekser. Tre-dobbelte syninger og solid, overdækket messing-lynlås foran. Lynlås i benene, så man kan have store støvler på inden under. Justerbar talje og skulderstropper. Beskytter desuden mod stråle, konvektions- og kontaktvarme. Bukserne er således egnet til offshore-industrien.
EN 342 (0.451m2. K/W(B) X.2.X).



Varenr	Beskrivelse	Variante	Pakn	Krt	Enhed	★
6510558	Portwest vinterbukser FR58 antistatisk, marine	S-3XL	1	-	Styk	D

PORTWEST VINTERSÆT

FLAMMEHÆMMENDE OG ANTISTATISK VINTERSÆT FRA PORTWEST

Vinterjakke FR59 og Vinterbukser FR58 fra den irske traditionsproducent Portwest er fremstillet i et innovativt stof, der både er varmende, antistatisk og flammehæmmende. Beklædningen er lavet med tredobbelte syninger for ekstra styrke i særligt krævende arbejdsmiljøer.

Dermed er der tale om et ideelt vintersæt til medarbejdere i blandt andet olie- og gasindustrien. Ydermaterialet består af 99% bomuld, som giver en høj komfort, og 1% kulfiber, 350 g/m², som giver materialets dets antistatiske egenskaber. Jakke og bukser er foret med 100% flammehæmmende bomuldsliner.

- CE Kategori III
- Opfylder EN ISO 11611, EN 1149 og EN 342
- Har opnået gode resultater ved mannequin-test iht. EN ISO 11612
- Tåler maskinvask ved 40 °C

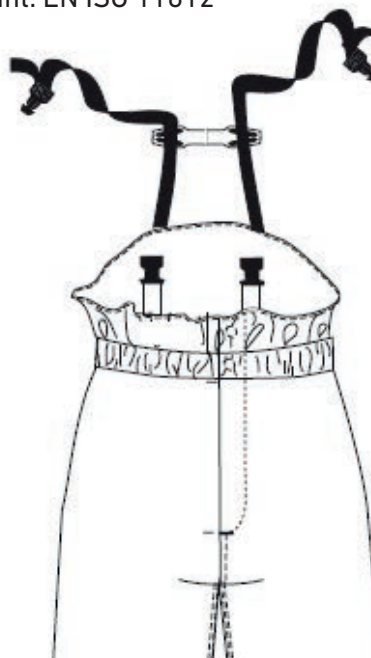
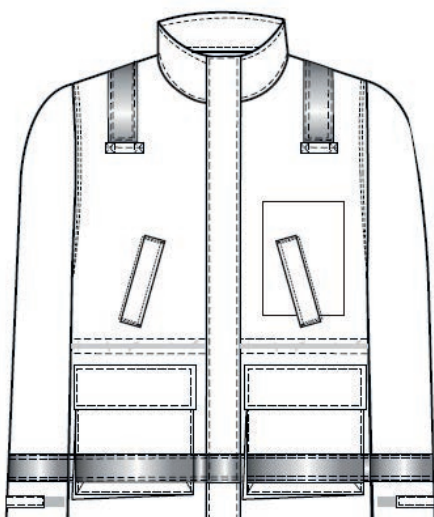



TERMOUNDERTRØJE

Base layer undertrøje i Cooldry® polyester i højeste kvalitet i de absolut bedste materialer med perfekt pasform, som giver stor bevægelsesfrihed og fleksibilitet. Sømløs udførelse, isolerende, svedtransporterende, hurtigtørrende og slidstærk. Materiale: 100 % polyester.



Varenr	Beskrivelse	Variant	Pakn	Krt	Enhed	★
6650005	Elka termo undertrøje m/lange ærmer	S-3XL	1	-	Styk	D



TERMOUNDERBUKS

Lange underbukser i Cooldry® polyester i højeste kvalitet med perfekt pasform, som giver stor bevægelsesfrihed og fleksibilitet. Sømløs udførelse, isolerende, svedtransporterende, hurtigtørrende og slidstærk. Materiale: 100% polyester.



Varenr	Beskrivelse	Variant	Pakn	Krt	Enhed	★
6650010	Elka termo lang underbuks u/gylp	S-3XL	1	-	Par	D



TERMOJAKKE

Jakke med lynlås. Rib i ærmer og krave. Tern i 4 x 4 cm. Punktsvejset så trådbrist undgås. Materiale: 100% polyester i 200 g.



Varenr	Beskrivelse	Variant	Pakn	Krt	Enhed	★
6620005	Elka quiltet termojakke, blå	S-4XL	1	-	Styk	D



TERMOBUKS

Lang buks med ribkant forneden og elastik i talje. Punktsvejset så trådbrist undgås. Tern i 4 x 4 cm. Materiale: 100% polyester i 200 g.



Varenr	Beskrivelse	Variant	Pakn	Krt	Enhed	★
6620010	Elka quiltet termobuks, blå	S-4XL	1	-	Par	D



JOBSOKKER

Jobsokker i god kvalitet. Materiale: 31% polyester, 30% acryl, 24% polyamide, 9% uld og 6% viscose. Findes i 2 størrelser: 40-43 og 44-47.

KLAZIG®



Varenr	Beskrivelse	Variant	Pakn	Krt	Enhed	★
6530350	Klazig jobsokker, uld, acryl & polyamid	40-47	1	-	Par	D

TERMOSOKKER

Termosokker til brug under kølige forhold. Materiale: 75% acryl, 21% polyamid og 4% elastan. Findes i 2 størrelser: 40-43 og 44-47.

KLAZIG®



Varenr	Beskrivelse	Variant	Pakn	Krt	Enhed	★
6530355	Klazig termosokker, acryl, polyester & elastan	40-47	1	-	Par	D

ULDFROTTÉ SOKKER

Komfortable uldfrotté sokker. Materiale: 64% Merino uld, 32% polyamid og 4% elastan. Findes i 2 størrelser: 40-43 og 44-47.

KLAZIG®



Varenr	Beskrivelse	Variant	Pakn	Krt	Enhed	★
6530360	Klazig uldfrotté sokker	40-47	1	-	Styk	D

BASIC ARBEJDSOKKER

Basic arbejdssokker i tynd kvalitet. Materiale: 80% bomuld, 15% polyamid og 5% elastan. Findes i 3 størrelser: 35-39, 40-46 og 47-50.

KLAZIG®



Varenr	Beskrivelse	Variant	Pakn	Krt	Enhed	★
6530490	Klazig basic arbejdssokker, tynde	35-50	1	-	Par	D

TERMOSTRØMPE M/NEPHILA

Strømper til kølige arbejdsforhold. Strikket med opdelte zoner for optimal komfort og slidstyrke. Materiale: 42% polypropylene/prolen, 24% ekstra fin Merino uld, 24% polyacryl, 5% polyamid/2% elastan og 3% lycra. Findes i 2 størrelser: 40-43 og 44-47.

KLAZIG®



Varenr	Beskrivelse	Variant	Pakn	Krt	Enhed	★
6530497	Klazig termostrømpe m/Nephila, lang	40-47	1	-	Par	D





KNÆPUDE 9125

Kansas knæpuder i let materiale, der er meget fleksible. Tykkelse: 16 mm, Bredde: 165 mm, Højde: 290 mm. Kan afkortes med 40 mm i bunden. Materiale: 100% polyethylen. Farve: Grå. Sælges parvis.

KANSAS

Varenr	Beskrivelse	Pakn	Krt	Enhed	★
6650065	Kansas knæpuder 9125, 165 x 290 mm	1	-	Par	D

WATERLOO KNÆPUDER

Knæpuder i 100% Ethylenvinylacetat (Evazote), der kan afkortes, så de passer i alle typer bukser. Passer til alle Mascot-bukser med lommer. Mål: 150 x 250 mm. EN 14404, type 2, klasse 1.



Varenr	Beskrivelse	Pakn	Krt	Enhed	★
6309049	Mascot Waterloo knæpuder	1	-	Par	D

KNÆPUDER T/KNÆLOMME

Det ultimative indenfor knæbeskyttelse og brugerkomfort. Ergonomisk designede knæpuder af EVA-skum, der yder god holdbarhed, komfort og beskyttelse. EN 14404 type 2, klasse 1.



Varenr	Beskrivelse	Pakn	Krt	Enhed	★
6510005	Portwest knæpuder t/knælommer	1	-	Par	D

KNÆBESKYTTERE M/REM

PU knæbeskyttere, som både virker polstrede og beskytter knæende. Den rillede overflader afviser vand, hvilket gør dem særligt velegnet til brug i våde omgivelser. Med justerbar rem.



Varenr	Beskrivelse	Pakn	Krt	Enhed	★
6201016	Portwest knæbeskyttere m/rem	1	72	Par	A

BALACLAVA ULDFROTTÉ

Elefanthue af komfortabel uldfrotté. Materiale: 100% Superwash Merino uld. Rib 200 g/m².

KLAZIG

Varenr	Beskrivelse	Pakn	Krt	Enhed	★
6530361	Klazig balaclava hue uldfrotté, sort	1	-	Styk	D



ARCTIC COMBO HJELMHUE

Heldækkende hue med halsedisse. Fremstillet af lækker blød fleece og har burreluk til montering omkring hovedbåndet på hjelmen.



Varenr	Beskrivelse	Pakn	Krt	Enhed	★
3134285	BlueStar Arctic Combo hjelmhue	1	100	Styk	A

HJELMHUE M/FOR

Denne hjelmhue har isolerende for og kan bruges under de fleste hjelme. Den har burreluk fire steder til at fastgøre huen sikkert til en hjelm og kan bruges med hagerem. Komfortabel og elastisk bag i for god bevægelighed. Burreluk gør den også nem at tage på.



Varenr	Beskrivelse	Pakn	Krt	Enhed	★
6530375	Portwest hjelmhue m/for, onesize	1	-	Styk	D

STRIKHUE HI-VIZ

Strikhue med Thinsulate-for til koldt vejr. Det ekstra isolerende inderfor af Microfiber er designet til at holde på varmen. Det fint strikkede stof i akryl er både vindtæt og yderst komfortabelt. Materiale: 100% acryl.



Varenr	Beskrivelse	Pakn	Krt	Enhed	★
6595006	Strikhue, Hi-Viz gul, Thinsulate inderfor	1	-	Styk	D
6595007	Strikhue, Hi-Viz orange, Thinsulate inderfor	1	-	Styk	D

FLEECE HUE HI-VIZ

Fleecehue med Thinsulate-for. Meget økonomisk og en vigtig del af vinterudstyret. Den bløde yderside i fleece, og inderfor af Thinsulate som beskytter hovedet imod dårlige vejrforhold. Når skyggen rulles ud, kan huen anvendes under en hjelm. Materiale: 100% acryl.



Varenr	Beskrivelse	Pakn	Krt	Enhed	★
6595008	Portwest Fleece hue, Hi-Viz gul, Thinsulate inderfor	1	-	Styk	D
6595009	Portwest Fleece hue, Hi-Viz orange, Thinsulate inderfor	1	-	Styk	D

STRIKHUE M/INSULATEX™ FOR

Hue til koldt vejr med stor ydeevne via det ekstra isolerende for af mikrofiber, som er designet til at holde på varmen. Det fint strikkede stof i akryl er både vindtæt og yderst komfortabelt. Materiale: 100% akryl strik med Insulutex™ for.



Varenr	Beskrivelse	Pakn	Krt	Enhed	★
6595010	Portwest strikhue m/Insulutex for, sort	1	-	Styk	D





KALMAR HALSVARMER

Halsvarmer med halsvidde 44 cm. Fremstillet af Thermax, som er et isolerende og svedtransporterende trelagsmateriale. Løkkerne i frottéfibrene på indersiden binder luft og isolerer. Materiale: 55% polyester, 23% modal og 22% bomuld. 260 g/m².



Varenr	Beskrivelse	Variant	Pakn Krt	Enhed	★
6620027	Mascot Kalmar halsvarmer	XL	1 -	Styk	D

ZANZIBAR LÆDERBÆLTE

Bælte af kraftigt kernelæder med nikkelfrit metalspænde. Mulighed for afkortning. Meget slidstærkt. Mål: 140 cm. Materiale: 100% skind.



Varenr	Beskrivelse	Pakn Krt	Enhed	★
6620053	Mascot Zanzibar læderbælte, 140 cm	1 -	Styk	D

RYGSTØTTEBÆLTE

8" støttebælte designet til at yde fuld støtte til brugeren. Forstærker rygsøjlen, støtter maven og nedre ryg. Bæltet kan justeres til ekstra komfort og er egnet til at blive anvendt under eller uden på tøjet. Forstærket elastik giver en god pasform. Materiale: 38% latex og 62% polyester.



Varenr	Beskrivelse	Variant	Pakn Krt	Enhed	★
6510170	Portwest rygstøttebælte	S-XL	1 -	Par	D

ARBEJDSFORKLÆDE BLÅ

Forklædet har et professionelt snit i et klassisk design. Lavet af slidstærkt kvalitetsstof som holder farve og facon. Forklædet er designet til at holde dig kølig i varme omgivelser.



Varenr	Beskrivelse	Pakn Krt	Enhed	★
6510040	Portwest arbejdsforklæde, blå	1 -	Styk	D



HJELM EL 2690 M/VISIR

ProGARM Safety hjelmen er produceret med Modified High Impact Polyamide og beskytter således hovedet mod skader forårsaget af faldende genstande. Desuden yder den beskyttelse mod elektrisk stød, arc flash (lysbuer) og stænk af smeltet metal. Udviklet som sikkerhed til personale, der arbejder med elektriske forbindelser. EN 50365, ANSI/ISEA Z89.1-2014, ANSI/ISEA Z87.1-2015, ASTM F2178-12.

ProGARM
PROTECTING LIVES



Varenr	Beskrivelse	Pakn	Krt	Enhed	★
6532064	ProGARM hjelm EL 2690 m/visir, 24 cal/cm2	1	-	Styk	D

HANDSKER 2678 ARC

Højtstående Kevlar-føret læderhandske med 100% vand- og vindtæt for, som holder hænderne varme og tørre. Handsken består af tre lag, med gedeskindsskal, vandfast membran og Kevlar-for. God pasform og ergonomisk design understøtter overlegen bevægelsesfrihed og komfort. ARC4 Arc Rated.

ProGARM
PROTECTING LIVES



Varenr	Beskrivelse	Variant	Pakn	Krt	Enhed	★
6532066	ProGarm handsker 2678 ARC	L-2XL	1	-	Par	D

SOFTSHELL JAKKE 9930

Komfortabel og moderne softshell-jakke med inderfor af mikrofleecce. Indvendige, elastiske manchetter med Velcro-luk. Flere forskellige lommer og strop til radio foran på brystet. Stræk i siderne for god pasform samt udvidet ryg. ThermSAFE tovejs-lynlås i plastik. EN ISO 11612:2015 A1.B1.C1.F1, IEC 61482-2:2009 Kl. 2/ ATPV=28cal/cm2.

ProGARM
PROTECTING LIVES



Varenr	Beskrivelse	Variant	Pakn	Krt	Enhed	★
6532081	ProGarm Softshell jakke 9930	S-4XL	1	-	Styk	D

JAKKE 5808

To-farvet arbejdsjakke med høj krave for maksimal halsbeskyttelse. To lommer foran med lynlås og strop til sikker fastgørelse af en gasmonitor. Flamme-resistent og antistatisk reflekterende tape. ThermSAFE plastik-lynlås og udvidet ryg. EN ISO 11611:2015 Kl. 1. A1, EN ISO 11612:2015 A1.B1.C1.E1, IEC 61482-2:2009 Kl. 1/ATPV=12 0 cal/cm2, ARC2 Rating.

ProGARM
PROTECTING LIVES



Varenr	Beskrivelse	Variant	Pakn	Krt	Enhed	★
6532077	ProGARM jakke 5808 marine/gul	S-4XL	1	-	Styk	D

COMBAT 7720 BUKSER

Bukser med udvendige knælommer til knæpuder og lomme til telefon. Ekstra bæltestrop bag på. ThermSAFE™ plastik-lynlås, der flammehæmmende. Lomme bag på klap. Forstærket skridt og forstærket, justerbar syning i benene.. Lukning som i jeans med ThermSAFE Jeans-knap. EN ISO 11612:2015 A1.B1.C1.F1, IEC 61482-2: 2009 Kl. 1 EBT50=12.8cal/cm2.

ProGARM
PROTECTING LIVES



Varenr	Beskrivelse	Variant	Pakn	Krt	Enhed	★
6532075	ProGARM Combat 7720 bukser, marine	30R-52R	1	-	Par	D



KEDELDRAGT 6100

Let kedeldragt med arc flash (lysbuer) beskyttelse. Høj krave, knælommer til knæ-puder og strop til sikker fastgørelse af gasmonitor. 5 cm reflekstape, der er flammere-sistent og antistatisk. ThermSAFE flammeresistent plastik-lynlås og indvendig elastik i taljen. Ekstra bevægelighed i ryggen. EN ISO 11611: 2015 Kl. 1/A1, EN ISO 11612: 2015 A1. B1. C1, IEC 61482-2:2009 Kl. 1/EBT50=9.5 cal/cm² ARC2 Rating.



Varenr	Beskrivelse	Variant	Pakn Krt	Enhed	★
6532078	ProGARM kedeldragt 6100, marine	S-3XL	1 -	Styk	D



SWEATSHIRT 5630

Flammehæmmende sweatshirt i høj kvalitet med innovativt arm-panel-design i VXS+ jersey med børstet fleece for ekstra varme. Testet sammen med polo-shirt 5280 med resultatet kl. 2 arc flash (lysbuer) & 31.0 cal/cm² beskyttelse. Rund krave og lomme på det ene ærme til fx telefon. EN ISO 11612:2015 - A1. B1. C1, IEC 61482:2009 Kl. 1 4 kA/EBT50=14.4 cal/cm² ARC 2 Rating.



Varenr	Beskrivelse	Variant	Pakn Krt	Enhed	★
6532079	ProGARM Sweatshirt 5630, marine	S-4XL	1 -	Styk	D



POLO LANGÆRMET 5280

Langærmet poloshirt fremstillet i det flammehæmmende materiale VXS + Pique. Testet sammen med Sweatshirt 5630 med resultaterne kl. 2 arc flash (lysbuer) & 31.0 cal/cm² beskyttelse. Trykknop-åbning i halsen med flammere-sistente plastik-knapper. Ribmanchetter. EN ISO 11612:2015 - A1.B1.C1, IEC 61482:2009 Kl. 1 4 kA, IEC 61482-2:2009 Kl. 1/ ATPV = 7cal/cm².



Varenr	Beskrivelse	Variant	Pakn Krt	Enhed	★
6532080	ProGARM polo langærmet 5280, marine	S-4XL	1 -	Styk	D



T-SHIRT LANGÆRMET 5430 MARINE

Langærmet t-shirt i VXS + jersey-materiale. Ideel som ekstra beskyttelseslag indenunder, men kan også bruges alene. Strikket ribkrave og åbne manchetter. Blødt og åndbart stof. T-shirten er ekstra lang for maksimal beskyttelse. SafetyICON på ærmet synliggør EN-normer. EN ISO 11612:2015 A1.B1.C1, IEC 61482-2:2009 Kl. 1 4kA.



Varenr	Beskrivelse	Variant	Pakn Krt	Enhed	★
6532076	ProGARM t-shirt langærmet 5430, marine	S-3XL	1 -	Styk	D

ARC FLASH (LYSBUE) BESKYTTELSE

Lag-på-lag kan forbedre den beskyttelse, du opnår gennem brug af beskyttelsesbeklædning mod arc flash (lysbuer). Summen vil være højere end de enkelte beklædningsgenstandes beskyttelsesværdier. Det skyldes, at luft er en dårlig varmeleder, men i stedet virker isolerende og øger den samlede brandværdi for sættet. Eksempel:

KOMBINATION	BOKSTEST	LYSBUETEST
5280 polo + 5630 sweatshirt	Tøj & stof Klasse 2	Tøj & stof 31 kal. (kategori 3)

UNDERTRØJE 8210

Behagelig langærmet undertrøje, der egner sig perfekt til at have på under poloshirts, sweatshirts og kedeldragter for at opnå ekstra beskyttelse og varme. Blødt og flamme-resistent stof, der desuden er elastisk. Hul til tommefingrene. Vaskbar. EN ISO 11612:2015 A1. B1. C1, IEC 61482:2009 4.9cal/cm2.

ProGARM®
PROTECTING LIVES



Varenr	Beskrivelse	Variant	Pakn	Krt	Enhed	★
6532055	ProGARM undertrøje 8210, marine	S-4XL	1	-	Styk	D

UNDERBUKSER 8220

Behagelige lange underbukser, der egner sig perfekt til at have på under arbejdsbukser og keldragter for at opnå ekstra beskyttelse og varme. Blødt og flamme-resistent stof, der desuden er elastisk. Vaskbar. EN ISO 11612:2015 A1. B1. C1, IEC 61482:2009 4.9cal/cm².

ProGARM®
PROTECTING LIVES



Varenr	Beskrivelse	Variant	Pakn	Krt	Enhed	★
6532057	ProGARM underbukser 8220, marine	S-2XL	1	-	Par	D

BOKSERSHORTS 8700

Flammeresistente og antistatiske boksershorts til mænd, i et let materiale og med netstriber, der giver bedre åndbarhed. Desuden er de uden syninger i siderne for god komfort. EN ISO 11612:2015 A1 B1 C1, EN 1149-5:2008 Pt.5 :2008 Pt.3 :2004 Charge Decay. Varianter:

ProGARM®
PROTECTING LIVES



Varenr	Beskrivelse	Variant	Pakn	Krt	Enhed	★
6532058	ProGARM boksershorts 8700, herre	S/M-3XL	1	-	Par	D

BALACLAVA 8100

Denne hue egner sig ligeledes godt som et basislag for ekstra beskyttelse og varme og er lavet af i flamme-resistent materiale. Passer indenunder ProGARM hjelm og kan bruges med halsvarmer 8300 for ekstra beskyttelse af halsen. Blødt og elastisk stof, der tilpasser sig alle former og størrelser. EN ISO 11612:2015 - A1. B1. C1.

ProGARM®
PROTECTING LIVES



Varenr	Beskrivelse	Pakn	Krt	Enhed	★
6532059	ProGARM balaclava 8100, marine	1	-	Styk	D

HALSVARMER 8300

Den kan bruges alene som halsvarmer eller sammen med Balaclava 8100 for ekstra beskyttelse af halsen. Kan endda også fungere som balaclava i sig selv. Flamme-resistent, blødt stof. EN ISO 11612:2015 A1. B1. C1.

ProGARM®
PROTECTING LIVES



Varenr	Beskrivelse	Pakn	Krt	Enhed	★
6532061	ProGARM halsvarmer 8300, marine	1	-	Styk	D





KNÆPUDER GEL 2240 SORT

Knæpuder i skumgummi, der gør det mere behageligt at arbejde i knælende positioner. Flamme-resistent. Materialet er desuden meget åndbart og stødabsorberende. Vaskbar (testet med 12 vaskecykluser iht. ISO 15797).

ProGARM
PROTECTING LIVES

EN ISO 11612



Varenr	Beskrivelse	Pakn	Krt	Enhed	★
6532063	ProGARM knæpuder gel 2240, sort	1	-	Par	D

BÆLTE 2400

Flammehæmmende bælte, der kan bruges sammen med ProGARM bukser uden at det kompromitterer beskyttelsen mod lysbuer. Slidstærkt PA 6.6 bæltespænde.

ProGARM
PROTECTING LIVES



EN ISO 11612



Varenr	Beskrivelse	Pakn	Krt	Enhed	★
6532068	ProGARM bælte 2400	1	-	Styk	D

IEC 61482 TESTMETODER

I Europa bliver alt PPE-beklædning til brug i arbejdsområder, hvor der kan forekomme arc flash (lysbuer), certificeret i henhold til EN 61482-2. Denne standard dækker over følgende to testmetoder:

ÅBEN LYSBUE: IEC 6482-1-1

Ved denne testmetode bliver et stof eller stoflag testet for dets kalorimetriske brandværdi i form af en ATPV- (Arc Thermal Protection Value) eller EBT-værdi (Energy Breakopen Threshold). Ud fra testresultaterne kan man så sammensætte flere beklædningslag, der tager højde for en eventuel gennemført risikovurdering for lysbuer.

BOKSTEST: IEC 61482-1-2

I denne metode kan et stof opnå resultatet 4kA (klasse 1) eller 7kA (klasse 2), som er de højeste beskyttelsesgrader og de mest hyppige på det europæiske marked. Beskyttelsesbeklædning fra ProGARM er testet iht. til denne metode, men resultaterne kan ikke direkte sammenlignes med risikovurderingen som den kalorimetriske brandværdi fra IEC 6482-1-1.



ATPV-TEST AF PROGARM BESKYTTELSESBEKLÆDNING. FØR, UNDER OG EFTER.

HP SIKKERHEDSJAKKE M/HÆTTE

Denne jakke er fra TST's ProOperator-serie og godkendt til højtryksrensning med tryk op til 500 bar. Den består af to lag samt er vand- og smudsafvisende på ydersiden. Den har en rummelig hætte, ventilation under armene og komfortable manchetter. Jakken har desuden justerbar elastik i taljen og er godt foret, hvilket gør den behagelig at have på.



Varenr	Beskrivelse	Variant	Pakn	Krt	Enhed	★
6398000	TST HP sikkerhedsjakke m/hætte, 500 bar	XS-3XL	1	-	Styk	D

HP SIKKERHEDSBUKSER

Bukser med seler, der er CE-certificeret til brug ved højtryksrensning med tryk op til 500 bar. Justerbar taljeelastik og andre praktiske detaljer som f.eks. lomme til kniv og lommer til knæpuder. Der er også vandtæt lynlås i benene, så det er muligt at tage støvler på inden under bukserne.



Varenr	Beskrivelse	Variant	Pakn	Krt	Enhed	★
6398005	TST HP sikkerhedsbukser, 500 bar	XS-3XL	1	-	Styk	D

HP SIKKERHEDSFORKLÆDE

Dette forklæde egner sig, ligesom de andre produkter fra TST i ProOperator-serien, til beskyttelse mod højtryksrensning og læk af hydrauliske væsker.

Forklædet beskytter med hele sin overflade mod tryk op til 500 bar.

Det har praktiske skulderbånd og fordeler vægten særdeles godt, hvis det er tilpasset rigtigt til brugeren.



Varenr	Beskrivelse	Pakn	Krt	Enhed	★
6398010	TST HP sikkerhedsforklæde, 500 bar	1	-	Styk	D

HØJTRYKSSTØVLER

Støvler, der er CE-certificerede til væsker under højtryk og testede for hydrauliske højtryksvæsker med op til 500 bar. Lavet komplet i vulkaniseret gummi og designede til at holde til flere timers uafbrudt arbejde. Støvlerne har desuden tåkappe i stål og stål-indlæg for at beskytte mod skarpe objekter nedefra. Komfortabelt tekstil-for og ydersål med godt greb.



Varenr	Beskrivelse	Variant	Pakn	Krt	Enhed	★
6398015	TST højtryksstøvler, 500 bar	36-48	1	-	Par	D

HANDSKER M/INDERHANDSKE

Vandtætte handsker med inderhandske, der sammen beskytter mod tryk op til 500 bar. De har en ru, sandet overflade. Testet og klassificeret med de højeste værdier for skærefasthed, slid- og rivstyrke samt for punktering. Handskerne er dyppede i nitril-gummi. CE-certificeret. Modstår dog ikke hydrauliske højtryksvæsker.



Varenr	Beskrivelse	Variant	Pakn	Krt	Enhed	★
6398025	TST handsker m/inderhandske, 500 bar	9, 11	1	-	Par	D





SIKKERHEDSHJELM KOMPLET

Hjelm med visir og høreværn. Alle dele er testede og godkendt til at modstå væsker med tryk på op til 3000 bar. Hjelmen opfylder desuden kravene for industrihjelme og visiret ligeledes med hensyn til øjenværn. Det indvendige betræk kan justeres. 3-punkts-hagerem medfølger. Onesize: 52-64 cm.



Varenr	Beskrivelse	Pakn Krt	Enhed	★
6398030	TST sikkerhedshjelm komplet, 3000 bar	1	-	Styk D

ARBEJDE MED HØJTRYK

Ved arbejde med alle former for højtryk, uanset tryk, bør man altid tænke over sikkerheden, ikke mindst operatørens beskyttelse.

Personskader forårsaget af højtryksstråler kan være alvorlige og i værste tilfælde fatale. Vi anbefaler, at operatøren til enhver tid er iført sikkerhedstøj. Hos ICM har vi en komplet pakke – ProOperator – med beskyttelse på op til 500 bar.

PROTECTION LEVEL 5/5/2



ROTOR 500 bar/7500 psi



FLAT 500 bar/7500 psi



SINGLE 200 bar/3000 psi

CE 89/686/EEC



KAP. 08

SIKKER-

HEDS-

FODTØJ



VIDEN OM... SIKKERHEDSFODTØJ

KATEGORIER

ANVENDELIG

Fødder er lige så forskellige som fingeraftryk. Der findes ingen universalmodel, der passer til alle. Producenterne sætter fokus på forskellige detaljer, men fælles er komfort, stødabsorbering, funktionalitet og åndbarhed.

På de næste sider finder du fodtøj fra en stribe af de bedste europæiske producenter blandt andet Jalas, BlueStar, Cofra, Base, Airtox, HKSDK, NOKNOK, Dunlop mv. Du vil opleve resultatet af den seneste forskning på området. Sikkerhedsfodtøj i 13 forskellige størrelser og 4 forskellige bredder. Udskiftelige indlæg, der tilpasses din kropsvægt. Stødabsorption i både hæl og forfod. Brug af avancerede membraner som GORE-TEX®, UltraRespiro®, Thinsulate® og DRI-plus, der alle har til formål at give dine fødder optimale betingelser. Hertil indlægssåler, hvis du skulle ønske dig mere. Det vil være muligt, at finde en model, der passer til netop dine behov og din arbejdsituation.

KATEGORI OVERSIGT

KATEGORI OVERSIGT	
Kategori SB	Grundlæggende krav
Kategori S1	SB + antistatiske egenskaber + stødabsorberende hæl + lukket bagkappe
Kategori S1P	S1 + sømværn
Kategori S2	S1 + vandafvisende
Kategori S3	S2 + sømværn + dybt slidmønster
Kategori S4	Fodtøj af gummi og polymere materialer til inden- og uden-dørs brug. Opfylder S1 krav.
Kategori S5	Fodtøj af gummi og polymere materialer især til byggeindustrien. Opfylder S4 krav + sømværn + dybt slidmønster

STANDARDS & EGENSKABER

GENERELLE EGENSKABER FOR SIKKERHEDSFODTØJ

- Skoene er designet til at beskytte brugeren mod skader
- Skoene har tåkappe, der minimum kan modstå faldende genstande med et energiniveau på 200 J eller tryk på minimum 15 kN
- Skoene skal have en stødabsorberende effekt på minimum 20 J
- Sålerne skal være olieresistente
- Sålerne skal være skridhæmmende

EN STANDARDS

- EN 345 EN/ISO 20345 - Sikkerhedsfodtøj (klasse S)
- EN 347 EN/ISO 20347 - Arbejdsfodtøj (klasse 0)
- EN 17249 - Sikkerhedsfodtøj med beskyttelse mod snit fra kædesave. Der opereres med 4 niveauer (1-4) samt forskellig hastighed på kæden. Angives i m/sek.
- EN 61340-4-3 - Elektrostatisk (ESD). Supplerende test for antistatiske egenskaber herunder ekstra elektrisk ledende for at imødegå opbygning af statisk elektricitet. Max. modstandsevne 100 k Ω , C (ESD)
- EN ISO 15090 - Fodtøj til brandmænd

EN 345/EN ISO 20345 OMFATTER FØLGENDE:

SYMBOL	KATEGORI	SB	S1	S1P	S2	S3	S4	S5
S	Beskyttelseståkappe 200 joule/tryk 12 kN	•	•	•	•	•	•	•
-	Lukket bagkappe		•	•	•	•	•	•
A	Antistatisk 0,1-1000 M Ω		•	•	•	•	•	•
E	Stødabsorberende hæl, min. 20 joule		•	•	•	•	•	•
WRU	Vandafvisende				•	•	•	•
P	Sømværn 1100 N			•		•		•
-	Dybt slidmønster i ydersål					•		•
-	Fodtøj af gummi og polymere materialer						•	•

SRA	Skoen er skridsikkerhedstestet på keramisk plade med SLS (Natrium lauryl sulfat) opløsning
SRB	Skoen er skridsikkerhedstestet på stålplade med glycerol
SRC	Skoen er testet efter begge ovenstående metoder (SRA + SRB)
HI	Isolering mod varme
HRO	Skoene er testet og godkendt til en kontaktvarme på op til 300 °C
CI	Isolering mod kulde



IKONOVERSIGT

**TÅKAPPE****Stålkappe**

Belastning 200 J.

Light Cap

Kunststofftåkap ca. 50% lettere end stål. Er ikke kuldefølsom. Belastning 200 J.

Aluminium Cap

Aluminiums-tåkappe ca. 40% lettere end stål. Belastning 200 J.

Composit Cap

Kunststofftåkap ca. 50% lettere end stål. Er ikke kuldefølsom. Belastning 200 J.

**SØMVÆRN****Stål-sømværn**

Dækker ca. 85-90% af fodsålen. Belastning 1100 N.

Kevlar® sømværn

Kevlar® fibersål. Dækker hele fodsålen. Er ikke kuldefølsom. Belastning 1100 N.

HRP sømværn

Keramisk fibersål. Dækker hele fodsålen. Er ikke kuldefølsom. Belastning 1100 N.

FleXtane HP

100% kompositsål. Dækker hele fodsålen. Er ikke kuldefølsom. Belastning 1100 N.

**ÅNDBART FOR****UltraRespiro®**

3-lags for med micro-kanaler leder fugt hurtigt væk.

**Gore-Tex®**

Åndbart, vandtæt Gore-Tex® for.

**Thinsulate® for**

Isolerende mod kulde

DRI-plus

Åndbart, lugtneutraliserende og skimmelfafvisende for

**SÅLER & EGENSKABER****Vario sål**

Vægttilpasset støddabsorberings-system med 4 valgmuligheder

**Selvrensende sål**

Sålen afstøder småsten, grus og jord

**HRO**

Sålen er testet og godkendt til en kontaktvarme på op til 300 °C

**Støddabsorberende sål****Vitality**

Forfods dæmpning - reducerer belastningen med 20-30%

**Olieresistent****Pu/Pu**

2-lags sål i polyurethan/polyurethan

Pu/Tpu

2-lags sål i polyurethan/termoplastisk urethan som er et let og slidstærkt materiale. TPU tåler op til 120 °C

Pu/Nitril

2-lags sål i polyurethan/nitril

**DIVERSE EGENSKABER****Pronose**

Ekstra forstærkning på snuden uden på overlæderet. Gør skoene velegnet til knælende arbejde.

**Vandafvisende overmateriale****Åndbart overmateriale****ESD**

Fodtøj, som er ESD godkendt, bortleder statisk elektricitet fra kroppen.

9605 FLOW SANDAL S1



Sikkerhedssandaler med sømværn i plasmabehandlet tekstil (PTC), tåkappe i aluminium og lukningsystem med Velcro. Indersålen er i tekstil, blød E.V.A, elektrisk ledende polyestertråd, neo foam og dobbelte støddabsorberende zoner i Polon XRD, mens ydersål er af gummi. Farver: sort og turkis. EN ISO 20345 S1 P SRC HRO.



Varenr	Beskrivelse	Variant	Pakn	Krt	Enhed	★
2030820	Jalas 9605 Flow sikkerhedssandal, damestørrelse S1	34-43	1	-	Par	D



3800R RESPIRO SANDAL S1



Komfortable og luftige med velcrolukning. Ventilationshuller og støddabsorberende zoner i Poron® XRD®. Normal pasform og beskyttelse med aluminium tåkappe. PU-mellemsål, oliebestandig TPU-ydersål samt FX2 Supreme indersål af E.V.A., tekstil, merinouuld og elektrisk ledende polyestertråde. Mikrofiber overdel. For af polyester og polyamid. EN ISO 20345 S1 SRB. IEC 61340-5-1 (ESD).



Varenr	Beskrivelse	Variant	Pakn	Krt	Enhed	★
2030825	Jalas 3800R Respiro sikkerhedssandal S1	36-47	1	-	Par	D



3108 MONZA GRIP SANDAL S1P



ProNose tåslidsforstærkning, varme- og oliebestandig ydersål, antistatisk og polsteret skaftekant. Ventilerende indersål, dobbelte støddæmpningszoner og opfylder kravene i IEC 61340-5-1 (ESD). Modvirker risiko for tåskader, sømpenetration og statisk elektricitet. EN ISO 20345 S1 P HRO SRB.



Varenr	Beskrivelse	Variant	Pakn	Krt	Enhed	★
2030938	Jalas 3108 Monza Grip sikkerhedssandal S1 P HRO SRB	36-47	1	-	Par	D



3400 MONZA ESD SANDAL S1

Sikkerhedssandaler med alu tåkap, oliebestandig ydersål og antistatiske egenskaber (ESD). Overdel i PU-behandlet læder og tekstil. Ventilrende inder-sål syet med elektrisk syet polyestertråd og støddæmpningszone i Ergothan. EN ISO 20345 S1 SRC.



Varenr	Beskrivelse	Variant	Pakn Krt	Enhed	★
2030917	Jalas 3400 Monza ESD sikkerhedssandal S1	36-47	1 -	Par	D

1708 ZENIT BOA SANDAL S1

Sikkerhedssandal med sømværnsmateriale i PTC og tåkappe i aluminium. Boa-lukning og indersål i tekstil, blød E.V.A., elektrisk ledende polyestertråd, Merinould, dobbelte støddabsorberende zoner i Poron XRD. RPU-ydersål. Primært til indendørs anvendelse. EN ISO 20345 S1 P SRC. IEC 61340-5-1 (ESD).



Varenr	Beskrivelse	Variant	Pakn Krt	Enhed	★
2030945	Jalas 1708 Zenit Boa sikkerhedssandal S1	36-47	1 -	Par	D

JUDO SANDAL S1P

Sandalen giver luft til fødderne, afhjælper dårlig lugt, og giver fuld beskyttelse. Oversiden er af mikrofibre. Skoen har sømværn og en let, metalfri tåkappe der giver fleksibilitet. Tåkappen er termisk isoleret og er ikke magnetisk. Dry'n Air indersåler garanterer luftcirkulation i skoen. Høj skridsikkerhed på forskellige overflader. ESD godkendt og metalfri. S1P ESD SRC. EN 20345 S1 P SRC.



Varenr	Beskrivelse	Variant	Pakn Krt	Enhed	★
2044041	Base Judo sikkerhedssandal S1P	36-48	1 -	Par	D

Z2 SANDAL S1P

Innovativt design, der både giver luft til fødderne og fuld beskyttelse. Alu-sømværn og Tech-Fiber tåkappe samt elastik-lukning og god støddabsorbering og komfort, grundet den bløde AIR-sål. Den er let og skridfast. Olie-, syre- og benzinresistent. Den kan modstå varme op til 150 °C. Bred pasform. Bedst egnet til indendørsarbejde. EN 345 S1P, ESD. EN 20345 S1P SRC.



Varenr	Beskrivelse	Variant	Pakn Krt	Enhed	★
2400280	HKSDK Z2 sikkerhedssandal S1P	37-48	1 -	Par	D

R2 SANDAL S1P

Denne sikkerhedssandal er 6. generation af modellen og yderligere forbedret. Den har alu-tåkappe og Tech-Fiber-sømværn. Derudover er den olie-, syre- og benzinresistent. Desuden er AIR-systemet maksimeret med 24%, hvilket gør skoen lettere. Skridfast og bred pasform. EN 345 S1P, ESD. EN 20345 S1P SRC.



Varenr	Beskrivelse	Variant	Pakn Krt	Enhed	★
2400284	HKSDK R2 sikkerhedssandal S1P	38-48	1 -	Par	D

3300 SANDAL S1P

Sikkerhedssandal med Protec Fiber tåkappe og Kevlar-sømværn. Velcro-lukning, blød stødabsorberende indersål og gennemsigtig TPU-ydersål. Skoens overdel er fremstillet i fuldnavret læder og mesh med den ventilerende Powerbreeze-teknologi. Den er let og har bred pasform. Høj varmeresistens. EN ISO 20345 S1P SRC ESD.



Varenr	Beskrivelse	Variant	Pakn	Krt	Enhed	★
2400278	NOKNOK 3300 sikkerhedssandal S1P	36-47	1	-	Par	D



RELAX SANDAL S1

Holdbare sikkerhedssko med ståltåkker. 3D tørføringen og ventilationshullerne i overlæderet gør skoene åndbare og komfortable at bruge. XL-størrelsen giver tæerne masser af plads. Skridsikre og fleksible såler. ESD godkendte. EN ISO 20345 S1 SRC.



Varenr	Beskrivelse	Variant	Pakn	Krt	Enhed	★
2030200	Sievi Relax sikkerhedssandal S1	35-47	1	-	Par	D



VD PRO 3070 SANDAL S1

Let sikkerhedssandal med god ventilation. Alu-tåkappe, velcrolukning, blød indersål i læder og skridsikre ydersål i TPU, der tåler varme op til cirka 120 °C. Derudover har sandalen støddæmpende VARIO Multiflex Technology. Fås i to forskellige bredder. EN ISO 20345 S1 SRC ESD.



Varenr	Beskrivelse	Variant	Pakn	Krt	Enhed	★
2020086	Steitz VD PRO 3070 ESD S1 XB sikkerhedssandal	36-50	1	-	Par	D
2020087	Steitz VD PRO 3070 ESD S1 NB sikkerhedssandal	36-50	1	-	Par	D



VD 2000 SANDAL S1

Vario Dynamics TPU sål i forskellige bredder. Vario Vitality; vægttilpasset støddæmpning i hælen og forfodsdæmpning. Overdel af Microfiber med ventilation. Med burreluk. Tåkappe af aluminium. EN ISO 20345 S1 SRC.



Varenr	Beskrivelse	Variant	Pakn	Krt	Enhed	★
2020091	Steitz VD 2000 ESD sikkerhedssandal S1 NB	36-47	1	-	Par	D
2020092	Steitz VD 2000 ESD sikkerhedssandal S1 XB	36-47	1	-	Par	D



ALU-TEC 360 SANDAL S1

Sikkerhedssandaler med en tåkappe forstærket af karbonfiber. Designet med 3D-dæmpningssystem og MPU Light sål teknologi for øget komfort. Velegnet til indlægsbrugere. Med burreluk og udstyret med sikkerhedsreflekser for øget synlighed. Antistatiske egenskaber. Bredde: 10. EN ISO 20345 S1 SRC.



Varenr	Beskrivelse	Variant	Pakn	Krt	Enhed	★
2709025	Atlas Alu-tec 360 sikkerhedssandaler S1	36-48	1	-	Par	D





7100 ZENIT EVO S1



Ergonomisk tæt pasform, høj åndbarhed og beskyttelse. Sømløs overdel med snørebånd. Unik FX3 Supreme-indersål yder skoen god komfort. Stødboringsystem i 7 lag og en RPU ydersål, som giver et godt greb. EN ISO 20345 S1 SRC.



Varenr	Beskrivelse	Variant	Pakn	Krt	Enhed	★
2030975	Jalas 7100 Zenit Evo sikkerhedssko m/snøre S1	35-48	1	-	Par	D



3700R RESPIRO S2



Høj luftgennemtrængning og trelagslaminering baseret på IQ TEX. Fødderne holdes tørre og kan ånde - også i våde omgivelser. Aluminium-tåkappe og snørelukning. Indersål i tekstil, blød E.V.A, elektrisk ledende polyestertråd, Merinould og dobbelte stødboringszoner i Poron XRD. Ydersål i TPU. EN ISO 20345 S2 SRB.



Varenr	Beskrivelse	Variant	Pakn	Krt	Enhed	★
2030830	Jalas 3700R Respiro sikkerhedssko S2	36-47	1	-	Par	D



3030 ZENIT S2



Jalas sikkerhedssko fra Zenit-serien, uden sømværn. Den har tåkappe i aluminium og almindelig lukning med snørebånd. Indersålen er lavet af tekstil, blød E.V.A, elektrisk ledende polyestertråd, Merinould og dobbelte stødboringszoner i Poron® XRD. Ydersålen er i RPU. EN ISO 20345 S2 SRC ESD.



Varenr	Beskrivelse	Variant	Pakn	Krt	Enhed	★
2030916	Jalas 3030 Zenit ESD sikkerhedssko S2	36-47	1	-	Par	D



CLOUD S1



Super smart letvægts sikkerhedssko med overdel af åndbart tekstil og snøreluk. Tåværn af aluminium. Sål af let og kompakt gummi med bred læst og ekstra høj støddæmpning; direkte indsprøjet EVA. Udskiftelig indersål med antibakteriel og fugttransporterende funktioner. EN ISO 20345 S1 ESD SRC.



Varenr	Beskrivelse	Variant	Pakn	Krt	Enhed	★
2050000	Solid Gear Cloud sikkerhedssko ESD S1	35-48	1	-	Par	D



VD PRO 1500 S2



Sikkerhedssko VARIO DYNAMICS® PRO med overlæder af lette mikrofibre. Åndbart for, lyseblå slidsål af TPU Athletic ESD og brandsål af ægte læder. Sømfri skokonstruktion med BOA® drejelås. Komfortabelt fodstøtteindlæg og beskyttelse mod elektrostatisk afladning (ESD). EN ISO 20345 S2 SRC.



Varenr	Beskrivelse	Variant	Pakn	Krt	Enhed	★
2020204	Steitz VD PRO 1500 NB sikkerhedssko m/BOA-lukning	36-47	1	-	Par	D
2020205	Steitz VD PRO 1500 XB sikkerhedssko m/BOA-lukning	36-47	1	-	Par	D

9538 EXALTER2 EASYROLL S1P

Smart sko med det nye EasyRoll snøresystem. Alu tåkappe og plasmabehandlet tekstilsømværn. Varmebestandig Performance sål i normal bredde med ergo than støddæmper og stabilizator system. Overdel af tekstil og mikrofiber. Har ventilation i overdelen, så skoen er egnet til indendørs arbejde. ESD godkendt.

EN ISO 20345 S1P SRC HRO.



Varenr	Beskrivelse	Variant	Pakn	Krt	Enhed	★
2030929	Jalas 9538 Exalter2 EasyRoll sikkerhedssko S1P	36-47	1	-	Par	D



7108 ZENIT EVO EASYROLL S1P

Lav vægt, ergonomisk pasform, høj åndbarhed og sikkerhed. Sømløs overdel med L6 BOA-lukkesystem. Unik FX3 Supreme-indersål for komfort. PTC-plasmabehandlet kompositteksil og sømværm giver lavere vægt. Stødabsorberingsystem i 7 lag og en RPU ydersål, som giver godt greb. EN ISO 20345 S1 P SRC.



Varenr	Beskrivelse	Variant	Pakn	Krt	Enhed	★
2030980	Jalas 7108 Zenit Evo Easyroll sikkerhedssko S1P	35-48	1	-	Par	D



7118 ZENIT EVO EASYROLL S1P

Letvægtsdesign, ergonomisk tæt pasform, høj åndbarhed og sikkerhed. Sømløs overdel med L6 BOA-lukkesystem. FX3 Supreme-indersål giver komfort. PTC-plasmabehandlet kompositteksil og sømværn giver lavere vægt. Stødabsorberingsystem i 7 lag og RPU ydersål for greb. EN ISO 20345 S1 P SRC.



Varenr	Beskrivelse	Variant	Pakn	Krt	Enhed	★
2030985	Jalas 7118 Zenit Evo Easyroll sikkerhedssko S1P	35-48	1	-	Par	D





9615 FLOW S3

jalas

Sømværn i plasmabehandlet tekstil (PTC) og tåkappe i aluminium. Lukkes med almindelige snørebånd. Indersål af tekstil, blød E.V.A, hård E.V.A, elektrisk ledende polyestertråd, neo foam og dobbelte stødabsorberende zoner i Poron XRD. Ydersål af gummi. Farve: Sort og turkis. EN ISO 20345 S3 SRC HRO.



Varenr	Beskrivelse	Variant	Pakn	Krt	Enhed	★
2030815	Jalas 9615 Flow sikkerhedssko damestørrelse S3	34-43	1	-	Par	D



3308 DRYLOCK S3

jalas

Vandtætte, stål-sømværn og tåkappe i aluminium. Overdel af narvlæder og Cordura®, foring af polyester, polyamid og Drylock-membran. PU-mellemsål og gummiydtersål. Indersål af E.V.A., merinould og tekstil samt stødabsorberende zoner i Poron® XRD®. EN ISO 20345 S3 HRO WR SRB. IEC 61340-5-1 (ESD).



Varenr	Beskrivelse	Variant	Pakn	Krt	Enhed	★
2030850	Jalas 3308 Drylock sikkerhedssko, vandtæt, S3	36-47	1	-	Par	D



1268 HEAVY DUTY S3

jalas

Sømværn i stål og tåkappe af komposit. BOA-lukning og tekstil-indersål med blød E. V.A, elektrisk ledende polyestertråd, Merinould samt dobbelte stødabsorberende zoner i Poron XRD. Ydersål af gummi og overdel i PU-behandlet læder. Skoen har desuden et godt greb. Normal pasform. EN ISO 20345 S3 SRC CI HRO HI.



Varenr	Beskrivelse	Variant	Pakn	Krt	Enhed	★
2030865	Jalas 1268 Heavy Duty sikkerhedssko m/BOA-lukning S3	35-48	1	-	Par	D



1258 HEAVY DUTY S3

jalas

Sikkerhedssko med godt greb, stål-sømværn og tåkappe i komposit. Velcro-lukning. Indersål fremstillet af tekstil, blød E.V.A, elektrisk ledende polyestertråd, Merinould og dobbelte stødabsorberende zoner i Poron XRD. Ydersål i gummi. ProNose tåslidsforstærkning. EN ISO 20345 S3 SRC CI HRO HI.



Varenr	Beskrivelse	Variant	Pakn	Krt	Enhed	★
2030870	Jalas 1258 Heavy Duty sikkerhedssko S3	35-48	1	-	Par	D



7138 ZENIT EVO EASYROLL S3

jalas

Lette, ventilerende sikkerhedssko med sømværn i PTC og alu-tåkappe. Boa-lukning. Indersål fremstillet i tekstil, blød E.V.A, hård E.V.A, elektrisk ledende polyestertråd, neo foam og dobbelte stødabsorberende zoner i Poron XRD. Hygiejnisk polyamid som foringsmateriale og RPU-ydersål. EN ISO 20345 S3 SRC.



Varenr	Beskrivelse	Variant	Pakn	Krt	Enhed	★
2030875	Jalas 7138 Zenit Evo Easyroll sikkerhedssko S3	35-48	1	-	Par	D

9548 EXALTER2 EASYROLL S3

Smart sko med det nye EasyRoll snøresystem. Alu tåkappe og plasmabehandlet tekstilsømværn. Varmebestandig Performance sål i normal bredde med ergo than støddæmper og stabilizator system. Overdel af tekstil og mikrofiber. ESD godkendt. EN ISO 20345 S3 SRC HRO.



Varenr	Beskrivelse	Variant	Pakn	Krt	Enhed	★
2030928	Jalas 9548 Exalter2 EasyRoll sikkerhedssko S3	36-47	1	-	Par	D



1538 TERRA S3

ProNose tåslidsforstærkning, rummelig pasform, varme- og oliebestandig ydersål, antistatisk, bred og foldet pløs, polstret skaftekant, ventilerende indersål, vand-afvisende, dobbelte støddæmpningszoner, opfylder kravene i IEC 61340-5-1 (ESD). Modvirker risiko for statisk elektricitet, sømpenetration og tåskader.



Varenr	Beskrivelse	Variant	Pakn	Krt	Enhed	★
2030936	Jalas 1538 Terra sikkerhedssko, hårdfør model, S3	35-50	1	-	Par	D



3468A LIGHT SPORT S3

ProNose forstærkning på snuden, lav vægt, oliebestandig ydersål, antistatiske egenskaber, polstret hælkappe, indlægssål med ventilation, vandafvisende double-shock absorberingszoner, opfylder IEC 61340-5-1 (ESD). Skoen beskytter mod tåskader, søm og er antistatisk. Velegnet til udendørs områder, hvor der kræves en beskyttende ydersål.



Varenr	Beskrivelse	Variant	Pakn	Krt	Enhed	★
2030955	Jalas 3468A Light Sport sikkerhedssko S3 ESD	36-47	1	-	Par	D



K-MOVE S1P

Sikkerhedssko med overdel i let og slidstærkt tekstil uden syninger. Sålen bygger på det unikke i-daptive® komfortsystem. Kombinationen af støddabsorbering og støtte holder foden i den rette positur. Sålen er dobbeltkomponent, PU/nitril, hvilket gør den varmeresistent. Det specialdesignede aluminium tåværn giver den optimale pasform. EN ISO 20345 S1P HRO SRC.



Varenr	Beskrivelse	Variant	Pakn	Krt	Enhed	★
2044007	Base K-Move sikkerhedssko S1P SRC	39-48	1	-	Par	D



BE-READY S1P

Let og fleksibel sikkerhedssko. Perfekt kombination af letvægt og slidstyrke, ekstra forstærket med kraftig slidnæse. BOA®-L6-lukning sikrer hurtig snøring. Flexibel Tpu-skin® sål og Fresh'n Flex fibersømværn minimerer træthed i fødderne. Indlægssål, støddabsorbering og bred pasform giver optimal komfort. 100 % metalfri. EN ISO 20345 S1P ESD SRC.



Varenr	Beskrivelse	Variant	Pakn	Krt	Enhed	★
2044008	Base Be-Ready sikkerhedssko m/BOA-lukning, S1P ESD SRC	36-48	1	-	Par	D





K-TREK S1P



Sikkerhedssko med overdel i let og slidstærkt tekstil uden syninger. BOA® L6 lukning sikrer hurtig snøring af skoene. Sålen bygger på det unikke i-daptive® komfortsystem. Sålen er dobbeltkomponent, PU/nitril, hvilket gør den varmeresistent. Fresh'n Flex sømværn gør skoene fleksible. Specialdesignet tåværn i aluminium giver optimal pasform. EN ISO 20345 S1P HRO SRC.



Varenr	Beskrivelse	Variant	Pakn	Krt	Enhed	★
2044009	Base K-Trek sikkerhedssko m/BOA-lukning S1P SRC	36-48	1	-	Par	D

QUARK S1P



Step-in sko med overdel af ruskind og lycra. Antibakterielt behandlet for, der holder foden sund og tør. Fleksibelt tekstilsømværn og tåkappe af stål. Elastisk sål, der reducerer træthed. ESD godkendt. EN ISO 20345 S1P ESD SRC.



Varenr	Beskrivelse	Variant	Pakn	Krt	Enhed	★
2044020	Base Quark sikkerhedssko ESD S1P	36-47	1	-	Par	D

BE-FRESH S1P



Sandal med overdel af mikrofiber og bureluk. Antibakterielt behandlet for, der holder foden sund og tør. Fleksibelt tekstilsømværn og metalfri tåkappe. Elastisk Ultraflex sål, der reducerer træthed. ESD godkendt. EN ISO 20345 S1P ESD SRC.



Varenr	Beskrivelse	Variant	Pakn	Krt	Enhed	★
2044026	Base Be-Fresh sikkerhedssandal m/velcro ESD S1P	39-48	1	-	Par	D

BE-FIT S1P



Overdel af mikrofiber i 3D mønster, forstærkning på snuden og snøreluk. Antibakterielt behandlet for, der holder foden sund og tør. Fleksibelt tekstilsømværn og metalfri tåkappe. Elastisk Ultraflex sål, der reducerer træthed. EN ISO 20345 S1P SRC.



Varenr	Beskrivelse	Variant	Pakn	Krt	Enhed	★
2044029	Base Be-Fit sikkerhedssko S1P	39-48	1	-	Par	D

DARTS S1P



Overdel af mikrofiber og snøreluk. Har kraftig ventilation i siderne. Antibakterielt behandlet for, der holder foden sund og tør. Dry'n Air indvendig luftcirkulation for øget komfort. Fleksibelt tekstilsømværn og metalfri tåkappe. Elastisk lavprofil sål, der reducerer træthed. ESD godkendt. EN ISO 20345 S1P ESD SRC.



Varenr	Beskrivelse	Variant	Pakn	Krt	Enhed	★
2044050	Base Darts sikkerhedssko ESD S1P	34-49	1	-	Par	D



ÉTOILE S3

Sko af læder og med snøreluk. Antibakterielt behandlet for, der holder foden sund og tør. Fleksibelt tekstilsømværn og tåkappe af stål. Elastisk sål, der reducerer træthed i fødderne. EN ISO 20345 S3 SRC.



Varenr	Beskrivelse	Variant	Pakn	Krt	Enhed	★
2044005	Base Étoile sikkerhedssko S3	38-48	1	-	Par	D



K-ROAD S3

Robust sikkerhedssko med overdel i nubuck uden syninger. Sålen bygger på det unikke i-daptive® komfortsystem. Sålen er dobbeltkomponent, PU/nitril, hvilket gør den varmeresistent. Fresh'n Flex sømværn gør skoen fleksibel. Det specialdesignede tåværn i aluminium giver den optimale pasform og bevarer et sporty designudtryk. EN ISO 20345 S3 HRO SRC.



Varenr	Beskrivelse	Variant	Pakn	Krt	Enhed	★
2044010	Base K-Road sikkerhedssko S3 SRC	39-48	1	-	Par	D



BE-FAST S3

Robust og slidstærk sikkerhedssko i fuldnavret læder med kraftig slidnæse. BOA®-L6-lukning for hurtig snøring. Ydersålen i varmeresistent nitril er velegnet til hård belastning og sikrer stabilitet i ujævnt terræn. Fleksibelt Fresh'n Flex sømværn, komfortabel indlægssål og bred pasform. EN ISO 20345 S3 HRO SRC.



Varenr	Beskrivelse	Variant	Pakn	Krt	Enhed	★
2044012	Base Be-Fast sikkerhedssko m/BOA-lukning S3 HRO SRC	39-48	1	-	Par	D



K-BALANCE S1P

Komfortabel sikkerhedssko uden sømværn. Alu-tåkappe og elastisk snøresystem. Anatomisk indersål med patenteret teknologi Dry'n Air, der sikrer luftcirkulation. Gummiydørsål i PU/HRO med i-daptive Technology, der tilpasser sig efter skoens anvendelse og stabiliserer din gang. Skoen fremstillet i et særligt åndbart stofmateriale med antibakteriel behandling. EN ISO 20345 S1P HRO SRC.



Varenr	Beskrivelse	Variant	Pakn	Krt	Enhed	★
2044013	Base K-Balance sikkerhedssko S1P HRO SRC	36-48	1	-	Par	D



SAIL S3

Sko med vandtæt overdel af mikrofiber og burreluk. Antibakterielt behandlet for, der holder foden sund og tør. Dry'n Air indvendig luftcirkulation for øget komfort. Fleksibelt tekstilsømværn og metalfri tåkappe. Elastisk lavprofil sål, der reducerer træthed. ESD godkendt. EN ISO 20345 S3 ESD SRC.



Varenr	Beskrivelse	Variant	Pakn	Krt	Enhed	★
2044045	Base Sail sikkerhedssko m/velcro ESD S3	39-47	1	-	Par	D





BE-POWERFUL S3



Sikkerhedssko med overdel af læder og tekstil med OutDry membran, som gør fodtøjet vandtæt. Antibakterielt behandlet for, der holder foden sund og tør. Fleksibelt tekstilsømværn og metalfri tåkappe. Elastisk Ultraflex sål, der reducerer træthed. Metalfri. EN ISO 20345 S3 WR SRC.



Varenr	Beskrivelse	Variant	Pakn	Krt	Enhed	★
2044070	Base Be-Powerful sikkerhedssko S3 WR	39-50	1	-	Par	D

BE-DRY LOW S3



Sikkerhedssko med overdel af læder og OutDry membran, som gør fodtøjet vandtæt. Antibakterielt behandlet for, der holder foden sund og tør. Fleksibelt tekstilsømværn og metalfri tåkappe. Elastisk Ultraflex sål, der reducerer træthed. Metalfri. EN ISO 20345 S3 HRO CI WR SRC.



Varenr	Beskrivelse	Variant	Pakn	Krt	Enhed	★
2044075	Base Be-Dry Low sikkerhedssko S3 WR CI HRO	39-50	1	-	Par	D

BE-FREE S3



Vandafvisende sko med overdel af vokset læder, forstærkning på snuden og snøreluk. Antibakterielt behandlet for, der holder foden sund og tør. Fleksibelt tekstilsømværn og metalfri tåkappe. Elastisk Ultraflex sål, der reducerer træthed. EN ISO 20345 S3 SRC.



Varenr	Beskrivelse	Variant	Pakn	Krt	Enhed	★
2044027	Base Be-Free sikkerhedssko S3	39-48	1	-	Par	D

BE-FREE TOP S3



Støvlet med overdel af vandafvisende vokset læder med refleksstriber, Tpu-forstærkning på snuden og snøreluk. SmellStop antibakterielt behandlet for, der holder foden sund og tør. Med tekstilsømværn og metalfri tåkappe. Fleksibel Ultraflex sål, der reducerer træthed. EN ISO 20345 S3 SRC.



Varenr	Beskrivelse	Variant	Pakn	Krt	Enhed	★
2044028	Base Be-Free Top sikkerhedsstøvlet S3	39-48	1	-	Par	D

KRESS S1P



Overdel af Breatex materiale, Microtech og snøreluk. Snudeforstærkning af læder. Sany-Dry for af polyester, åndbart og antibakterielt behandlet. Absorberer og frigør fugt. Slidstærk. Tåværn af aluminium og sømværn af tekstil. Fodsål af PU med øget ventilation. Anatomisk, blød og komfortabel. God støddabsorption. Ydersål af PU/TPU. Bredde: 11. EN ISO 20345 S1P ESD SRC.



Varenr	Beskrivelse	Variant	Pakn	Krt	Enhed	★
2045190	Cofra Kress sikkerhedssko ESD S1P	36-47	1	-	Par	D

POTENCY S1P

Aluminium-tåkappe og sømværn af komposit tekstil. Olieresistente såler af PU/TPU. Antistatisk. Fodsål af PU for ventilation. SANY-DRY for af polyester, åndbart og antibakterielt behandlet. Overmateriale af tekstil og sort læder. COFRA SOFT-ESD indlægssål. Snørrebåndsmekanismen BOA® er let at anvende, holdbar og patentbeskyttet. EN ISO 20345 S3 ESD SRC.



Varenr	Beskrivelse	Variant	Pakn	Krt	Enhed	★
2045225	Cofra Potency sikkerhedssko m/BOA-lukning ESD S1P	36-41	1	-	Par	D



GENGHIS S3

Sko med overdel af vandafvisende læder, snøreluk og kraftig TPU snudebeskyttelse. Åndbart Sphera for af 100% polyamid. Antibakterielt behandlet. Absorberer og frigør fugt. Tåværn af komposit og sømværn af tekstil. Fodsål af PU med huller for øget ventilation. Anatomisk, blød og komfortabel. Indbygget geleabsorber for ekstra god støddabsorption. Ydersål af PU/TPU. Bredde: 11. EN ISO 20345 S3 SRC.



Varenr	Beskrivelse	Variant	Pakn	Krt	Enhed	★
2045075	Cofra Genghis sikkerhedssko S3	39-48	1	-	Par	D



ROSE S3

Sikkerhedssko til damer med overdel af vandafvisende nubuk og snøreluk. Sany-Dry for af 100% polyester, åndbart, antibakterielt behandlet og fugtabsorberende. Meget slidstærk. Tåværn af aluminium og sømværn af tekstil. PU fodsål med ventilation. Anatomisk og komfortabel. God støddabsorption. Ydersål af PU/TPU. Bredde: 11. EN ISO 20345 S3 SRC.



Varenr	Beskrivelse	Variant	Pakn	Krt	Enhed	★
2045195	Cofra Rose sikkerhedssko S3	36-40	1	-	Par	D



TX2 WHITELAYER S3

Komfortable sikkerhedssko med en nyudviklet "Trans-Am" AIR-sål. Sømværn er i det enestående WHITELAYER-materiale, der er blødt, men stærkt som stål. Derudover har den NEO-stål-tåkappe og snørelukning. Ydersålen er olie-, syre- og varmebestandig (150°C). Skoene har desuden forbedret pasform og er lette, i kraft af letvægts-teknologi med mikrofiber. EN ISO 20345 S3 SRC ESD.



Varenr	Beskrivelse	Variant	Pakn	Krt	Enhed	★
2400271	Airtox TX2 Whitelayer sikkerhedssko S3 ESD	40-47	1	-	Par	D



TX22 WHITELAYER S3

Komfortable sikkerhedssko med nyudviklet "Trans-Am" AIR-sål. Sømværn af WHITELAYER materiale, som er blødt og stærkt som stål. Skoene har derudover en NEO stål-tåkappe og UTurn-snøresystem. Ydersålen er olie-, syre- og varmebestandig (150 °C). Skoene lette, vandafvisende og åndbare, takket være en særlig letvægts-teknologi med mikrofiber. EN ISO 20345 S3 SRC ESD.



Varenr	Beskrivelse	Variant	Pakn	Krt	Enhed	★
2400272	Airtox TX22 Whitelayer U-turn sikkerhedssko S3	40-47	1	-	Par	D





TX3 WHITELAYER S3

Ekstra komfortable og fleksible sikkerhedssko med "Trans-Am" AIR-sål. Sømværn af WHITELAYER som er blødt, men stærkt som stål. NEO stål-tåkappe og UTurn-snøresystem. Ydersålen er olie, syre- og varmebestandig (150 °C). Skoene er lette, vandafvisende og åndbare, takket være letvægtsteknologi med mikrofiber. Bred og atletisk pasform. EN ISO 20345 S3 SRC ESD.



Varenr	Beskrivelse	Variant	Pakn	Krt	Enhed	★
2400273	Airtox TX3 Whitelayer sikkerhedssko S3 ESD	40-47	1	-	Par	D



MA6 S3

Sikkerhedssko fra M-serien med WHITELAYER-teknologi, der er et tekstilmateriale, som er stærkere end stål, men alligevel meget let. Tåkappen er i aluminium og sålen indvendig er EVA støddabsorberende. Ydersålen er en NRT slidsål, der er olie, syre og varmebestandig op til 300 °C. Snøreluk. Vandtæt og åndbart materiale på overdel. Atletisk pasform. EN ISO 20345 S3 SRC ESD.



Varenr	Beskrivelse	Variant	Pakn	Krt	Enhed	★
2400275	Airtox MA6 sikkerhedssko S3 ESD	37-48	1	-	Par	D



B2 S3

Meget let model, men samtidig robust og skridfast. Den er fremstillet i blødt og slidstærkt læder, samt har tåkappe i aluminium og sømværn i Tech-Fiber. Den ekstra bløde AIR-sål sørger for komfort og fleksibilitet. Støvlen har ligeledes bred pasform og er olie-, syre- og benzinresistent. Således er den velegnet til knæliggende arbejde, vådområder, beton og mørtel. EN 345 S3, ESD.



Varenr	Beskrivelse	Variant	Pakn	Krt	Enhed	★
2400281	HKSDK B2 sikkerhedssko S3	40-48	1	-	Par	D



B3 S3

Særlig let model, men samtidig robust og skridfast. Den er fremstillet i blødt og slidstærkt læder, samt har tåkappe i aluminium og sømværn i Tech-Fiber. Den ekstra bløde AIR-sål sørger for komfort og fleksibilitet. Skoen har ligeledes bred pasform og er olie-, syre- og benzinresistent. Således er den velegnet til knæliggende arbejde, vådområder, beton og mørtel. EN 345 S3, ESD.



Varenr	Beskrivelse	Variant	Pakn	Krt	Enhed	★
2400282	HKSDK B3, S3 sikkerhedssko, letvægt	37-48	1	-	Par	D



Z5 S3

Let model med tåkappe i aluminium og sømværn i Tech-Fiber. Udstyret med UTurn-snøresystem, der er nemt at bruge og sikrer god pasform. Den ekstra bløde AIR-sål af 5. generation sørger for forbedret komfort og fleksibilitet. Skoen er ligeledes skridfast og olie-, syre- og benzinresistent. Derudover er skoen åndbar i kraft af PowerBreeze-materialet. EN 345 S3, ESD.



Varenr	Beskrivelse	Variant	Pakn	Krt	Enhed	★
2400287	HKSDK Z5 S3 sikkerhedssko	37-48	1	-	Par	D



4100 S3

Protec Fiber tåkappe og Kevlar-sømværn. Let og har en blød stødabsorberende indersål og gennemsigtig TPU-ydersål. Overdel fremstillet i fuldnavret læder og mesh, der sørger for ventilation. Høj varmeresistens. Meget bred pasform. EN ISO 20345 S1P SRC ESD.



Varenr	Beskrivelse	Variant	Pakn	Krt	Enhed	★
2400276	NOKNOK 4100 S3 sikkerhedssko	36-47	1	-	Par	D

2120 S3

Let og metalfri sikkerhedssko fremstillet med Protec Fiber-tåkappe og sømværn i Kevlar. Indersålen giver en høj grad af stødabsorbering, mens midtersålen er i fleksibelt Tech-Fiber. Ydersålen er i PU og tåler varme op til 150 °C, samt er olie- og benzinresistent og har anti-slip-egenskab. Snøreluk og bred pasform. EN ISO 20345 S3 SRC ESD.



Varenr	Beskrivelse	Variant	Pakn	Krt	Enhed	★
2400277	NOKNOK 2120 S3 sikkerhedssko	36-47	1	-	Par	D

EXPRESS 1000 S3

Heavy duty sikkerhedssko som er forarbejdet i meget stærke materialer og med PU forstærkning på næsen. Denne model er 100% metalfri, idet den er udstyret med en fiber-tåkappe og Kevlar-sømværn. Ligeledes er den robust og har god pasform. Med denne sko kan man desuden gå gennem metal-detektorer uden udslag. EN ISO 20345 S3 SRC ESD.



Varenr	Beskrivelse	Variant	Pakn	Krt	Enhed	★
2400288	NOKNOK Express 1000 S3 SRC ESD sikkerhedssko	40-47	1	-	Par	D





3325 DRYLOCK S3

jalas

Termoisolering, sømværn i stål og tåkappe i aluminium. Lukning med snørebånd og lynlås. Indersål i tekstil, alu-folie, blød E.V.A, elektrisk ledende polyestertråd, Merinould, dobbelte stødabsorberende zoner i Poron XRD. PU-mellemsål og gummiydørsål. Farve: sort/grå/rød. EN ISO 20345 S3 HRO WR SRB.



Varenr	Beskrivelse	Variant	Pakn	Krt	Enhed	★
2030840	Jalas 3325 Drylock vandtæt sikkerhedsstøve S3	36-47	1	-	Par	D



3318 DRYLOCK S3

jalas

Sikkerhedsstøvler med sømværn i stål, alu-tåkappe og snørebånds-lukning. Indersål i tekstil, blød E.V.A, elektrisk ledende polyestertråd, Merinould og dobbelte stødabsorberende zoner i Poron XRD. Ydersål i gummi og overdel i narvlæder og Cordura. Farve: Sort/grå/rød. EN ISO 20345 SR HRO WR SRB.



Varenr	Beskrivelse	Variant	Pakn	Krt	Enhed	★
2030845	Jalas 3318 Drylock vandtæt sikkerhedsstøvlet S3	36-47	1	-	Par	D



1278 HEAVY DUTY S3

jalas

Sikkerhedsstøvler med stål-sømværn og tåkappe i komposit. Boa-lukning. Indersål i tekstil, blød E.V.A, elektrisk ledende polyestertråd, Merinould, dobbelte stødabsorberende zoner i Poron XRD. Ydersål i gummi. EN ISO 20345 S3 SRC CI HRO HI.



Varenr	Beskrivelse	Variant	Pakn	Krt	Enhed	★
2030860	Jalas 1278 Heavy Duty sikkerhedsstøvlet S3	35-48	1	-	Par	D



1718 ZENIT EASYROLL S3

jalas

Støvletter med overdel i PU-belagt læder og spalt. Højt beskyttelsesniveau med sømværn i stål og tåkapp i aluminium samt ProNose. BOA-luk for hurtig af- og påtagning og præcis justering. Foret med polyester og polyamid, hvilket gør dem meget komfortable. FX2 Supreme indlægssål i blødt E.V.A. og merinould med stødabsorberende egenskaber. IEC 61340-5-1 (ESD) og EN ISO 20345 S3 SRC.



Varenr	Beskrivelse	Variant	Pakn	Krt	Enhed	★
2030932	Jalas 1718 Zenit Easyroll sikkerhedsstøvlet S3	36-47	1	-	Par	D



1828 JUPITER S3

jalas

Antistatisk støvle som mindsker risikoen for sømpenetration og tåskader. Støvle-materiale i PU-behandlet læder, indersål i Fx2 Pro og sømbeskyttelse i stål. Primært anbefalet til miljøer med risiko for penetration af ydersål. EN ISO 20345 S3 SRC CI HRO HI.



Varenr	Beskrivelse	Variant	Pakn	Krt	Enhed	★
2030937	Jalas 1828 Jupiter S3 sikkerhedsstøvlet, hårdfor model	35-50	1	-	Par	D

1388 HEAVY DUTY S3



Vandafvisende, PU-behandlet overdel af læder og Cordura. Stål sømværn og tåkap i komposit og ProNose. Helforet med polyesterpels og Thinsulate™ for komfort og varme. Vristrem, og reflekser for synlighed. FX2 Winter inderssål i E.V.A. Velegnet til kolde, glatte overflader. EN ISO 20345 S3 SRC CI HRO.



Varenr	Beskrivelse	Variant	Pakn	Krt	Enhed	★
2030942	Jalas 1388 Heavy Duty S3 SRC CI HRO sikkerhedsstøvle	35-48	1	-	Par	D



PRADO S3



Støvle med Smellstop-inderfor med permanent antibakteriel behandling. Overdelen er i vandafvisende læder. Støvlen har stål tåkappe, sømværn og dybt slidmønster i ydersålen. Antistatisk. Fresh'n Flex sål som metalfri, lettere og mere fleksibel. EN ISO 20345 S3 SRC.



Varenr	Beskrivelse	Variant	Pakn	Krt	Enhed	★
2044003	Base Prado sikkerhedsstøvlet S3	36-49	1	-	Par	D



BE-FAST S3



Robust og slidstærk støvlet i fuldnavret læder med kraftig slidnæse. BOA®-L6-lukning for hurtig snøring. Ydersål i varmeresistent nitril er velegnet til hård belastning og sikrer stabilitet i ujævnt terræn. Højt skaft øger stabilitet. Flexibelt Fresh'n Flex sømværn, komfortabel indlægssål og bred pasform. EN ISO 20345 S3 HRO SRC.



Varenr	Beskrivelse	Variant	Pakn	Krt	Enhed	★
2044011	Base Be-Fast sikkerhedsstøvlet m/BOA-lukning S3	39-48	1	-	Par	D



BE-POWERFUL TOP S3 WR



Sikkerhedsstøvlet med overdel af læder og tekstil med OutDry membran, som gør fodtøjet vandtæt. Antibakterielt behandlet for, der holder foden sund og tør. Flexibelt tekstilsømværn og metalfri tåkappe. Elastisk Ultraflex sål, der reducerer træthed. Metalfri. EN ISO 20345 S3 WR SRC.



Varenr	Beskrivelse	Variant	Pakn	Krt	Enhed	★
2044071	Base Be-Powerful Top sikkerhedsstøvlet S3 WR	39-50	1	-	Par	D



BE-DRY MID S3 WR



Sikkerhedsstøvlet med overdel af læder og OutDry membran, som gør fodtøjet vandtæt. Antibakterielt behandlet for, der holder foden sund og tør. Flexibelt tekstilsømværn og metalfri tåkappe. Elastisk Ultraflex sål, der reducerer træthed. Metalfri. EN ISO 20345 S3 HRO CI WR SRC.



Varenr	Beskrivelse	Variant	Pakn	Krt	Enhed	★
2044076	Base Be-Dry Mid sikkerhedsstøvlet, S3 WR CI HRO	39-50	1	-	Par	D





BE-DRY TOP S3 WR



Sikkerhedsstøvler med overdel af læder og OutDry membran, som gør fodtøjet vandtæt. Antibakterielt behandlet Primaloft-for, der holder foden sund og tør. Flexibelt tekstilsømværn og metalfri tåkappe. Elastisk Ultraflex sål, der reducerer træthed. Metalfri. EN ISO 20345 S3 HRO CI WR SRC.



Varenr	Beskrivelse	Variant	Pakn Krt	Enhed	★
2044077	Base Be-Dry Top sikkerhedsstøvle, S3 WR CI HRO	39-50	1 -	Par	D



VIVALDI S3



Professionel komfort og Smellstop inderfor med antibakteriel behandling. Overdel i kernelæder. Stål tåkappe, samt holdbar og slidstærk TPU pronose. AirTech anti-trætheds sål med knopper, let, fleksibel, og velegnet til jævne overflader eller cement, samt meget skridsikker. Fresh'n Flex støvlen er metalfri, lettere og mere fleksibel. Punkteringsmodstand. Perforering: 0 mm. EN ISO 20345 S3 SRC.



Varenr	Beskrivelse	Variant	Pakn Krt	Enhed	★
2044080	Base Vivaldi sikkerhedsstøvle S3	39-48	1 -	Par	D



NJORD S3



Sko og støvlet med overdel af vandafvisende læder, snøreluk og kraftig TPU snudebeskyttelse. Åndbart Cambrella for af 100% polyamid. Absorberer og frigører fugt. Tåværn af komposit og sømværn af tekstil. Fodsål af PU med huller for øget ventilation. Anatomisk, blød og komfortabel. God stødabsorption. Ydersål af double-density PU. Bredde: 11. EN ISO 20345 S3 SRC.



Varenr	Beskrivelse	Variant	Pakn Krt	Enhed	★
2045020	Cofra Njord sikkerhedsstøvlet S3	39-47	1 -	Par	D



FUNDINN S3



Overdel af vandafvisende læder og snudebeskyttelse. Tåler kortvarig kontakt med høj varme. Vinterfor, kombineret med Thinsulate B2000 membran. Tåværn af komposit og sømværn af tekstil. Fodsål af PU. Anatomisk og antistatisk. Ydersål af Cold Defender PU og nitril. Bredde: 12. EN ISO 20345 S3 SRC WR CI HRO SRC.



Varenr	Beskrivelse	Variant	Pakn Krt	Enhed	★
2045040	Cofra Fundinn sikkerhedsstøvle S3 WR CI HRO	39-47	1 -	Par	D



HERRAN S3



Vandafvisende læderoverdel. Tåler kortvarig kontakt med høj varme. Vinterfor, kombineret med Thinsulate. Tåværn af komposit og sømværn af tekstil. Fodsål af kuldeisolerende PU. Anatomisk. Ydersål af PU og nitril. Bredde: 12. EN ISO 20345 S3 WR CI HRO SRC.



Varenr	Beskrivelse	Variant	Pakn Krt	Enhed	★
2045050	Cofra Herran sikkerhedsstøvle S3 WR CI HRO	39-47	1 -	Par	D



OFFSHORE S3 HRO

Vandafvisende læderoverdel. Termisk komfort. Kan tåle kontakt med temperaturer op til 300 °C og isolerer ned til -25 °C. Åndbar, antistatisk og exceptionel slidstyrke. Tåkkappe, stødabsorberende hæl og PU/gummisål (uden inderfor). Egnet til miljøer med olie og opløsningsmidler. Bredde: 12. EN ISO 20345 S3 HRO SRC.



Varenr	Beskrivelse	Variant	Pakn	Krt	Enhed	★
2045070	Cofra Offshore sikkerhedsstøvl S3 m/snøre & lynlås	39-47	1	-	Par	D



LEONIDAS S3

Overdel af vandafvisende læder, nylon Cordura forstærkning, TPU snudeforstærkning og snøreluk. Sany-Dry for af polyester, åndbart og antibakterielt behandlet. Absorberer og frigører fugt. Slidstærkt. Tåværn af komposit og sømværn af tekstil. Fodsål af PU for ventilation. Anatomisk og komfortabel. God stødabsorption. Ydersål af PU/TPU. Bredde: 11. EN ISO 20345 S3 SRC.



Varenr	Beskrivelse	Variant	Pakn	Krt	Enhed	★
2045080	Cofra Leonidas sikkerhedsstøvlet S3	39-48	1	-	Par	D



CONFERENCE S3

Sneakers design med overdel af vandafvisende nubuk, TPU snudeforstærkning og snøreluk. Åndbart, tredimensionelt for af polyester. Absorberer og frigører fugt. Tåværn af aluminium og sømværn af tekstil. Fodsål af PU med huller for ventilation. Anatomisk, blød og komfortabel. 15 mm stødabsorbering i hælen. Ydersål af double-density PU. Bredde: 11. EN ISO 20345 S3 SRC.



Varenr	Beskrivelse	Variant	Pakn	Krt	Enhed	★
2045140	Cofra Conference sikkerhedsstøvlet S3	36-47	1	-	Par	D



NEW ODER UK S3

Højt skaft, overdel af læder med lynlås i siden og PU snudebeskyttelse. Kraftigt økologisk vinterfor der er slidstærkt og beskytter mod kulde. Tåværn og sømværn af stål. AIR sål af E.V.A. med huller for ventilation. Antistatisk, stødabsorberende og anatomisk. Ydersål af double-density PU. Bredde: 11. EN ISO 20345 S3 CI SRC.



Varenr	Beskrivelse	Variant	Pakn	Krt	Enhed	★
2045210	Cofra New Oder UK sikkerhedsstøvl m/inderfor SRC S3 CI	38-48	1	-	Par	D



GL6 WHITELAYER S3

Komfortable og fleksible med "Trans-Am" AIR-sål. Sømværnet er af WHITELAYER som er blødt, men stærkt som stål. Ergonomisk stål-tåkkappe og almindeligt snøresystem. Ydersålen er i TPU-PU og dermed olie, syre- og varmebestandig (150 °C). Lette, vandafvisende og åndbare, grundet letvægtsteknologi med mikrofiber. Bred og atletisk pasform. EN ISO 20345 S3 SRB ESD.



Varenr	Beskrivelse	Variant	Pakn	Krt	Enhed	★
2400274	Airtox GL6 Whitelayer sikkerhedsstøvlet, S3 ESD	38-48	1	-	Par	D





B9 S3

Særlig let model, men robust og skridfast. Fremstillet i blødt og slidstærkt læder, har tåkappe i aluminium og sømværn i Tech-Fiber. Den bløde AIR-sål sørger for komfort og fleksibilitet. Bred pasform. Olie-, syre- og benzinresistent og er velegnet til knæ-liggende arbejde og arbejde med beton og mørtel. EN 345 S3, ESD.



Varenr	Beskrivelse	Variant	Pakn	Krt	Enhed	★
2400283	HKSDK B9 sikkerhedsstøvlet, letvægt, S3	37-48	1	-	Par	D



V5i S3

Ny version af V5 fra HKSDK, der er foret med Thinsulate Ultra og velegnet til arbejde i koldt vejr. Frostsikret ned til -30 °C, vandtæt og åndbar. Plast-tåkappe og sømværn i Tech-Fiber yder støvlerne beskyttelse. Særligt snørelåsesystem så man kan stramme støvlen meget. Såler af gummi. Bred pasform. EN ISO 20345 S3 SRC CI.



Varenr	Beskrivelse	Variant	Pakn	Krt	Enhed	★
2400285	HKSDK V5i vinterstøvle, metalfri, S3	38-47	1	-	Par	D



8140i S3

Sikkerhedsstøvle fra Noknok med sømværn i Kevlar-materiale og tåkappe Protec Fiber. Snøresystemet er Original Uturn og sålen er stødabsorberende. Støvlen er desuden vandtæt og åndbar i kraft af Aqua-Cell-membran. Meget bred pasform. EN ISO 20345 S3 SRC ESD.



Varenr	Beskrivelse	Variant	Pakn	Krt	Enhed	★
2400279	NOKNOK 8140i Kevlar sikkerhedsstøvle, S3	36-47	1	-	Par	D



JALASKA SAS S3

Rigger støvle med overdel af eksklusivt olie- og vandafvisende læder. Delvis foret fortil. Tåværn og sømværn af stål. Komfortabel anatomisk mellemsål og blød ydersål af double-density Softane PU med indbygget shock absorber. Antistatisk. EN ISO 20345 S3.



Varenr	Beskrivelse	Variant	Pakn	Krt	Enhed	★
2001910	Jallatte Jalaska SAS sikkerhedsstøvle S3	36-48	1	-	Par	D



SPARKLE B0880 S3



Svejestøvle med Smellstop-inderfor med permanent antibakteriel behandling. Overdel af vandafvisende narvlæder. SlimCap tåkappe der er metalfri, ikke-magnetisk og termisk isoleret, der gør støvlen lettere, mere komfortabel og fleksibel. AirTech dobbeltsål af PU & HRO. Antistatisk, stødabsorberende hæl, sømvern og dybt slidmønster i ydersålen. EN ISO 20345 S3 HRO CI HI SRC.



Varenr	Beskrivelse	Variant	Pakn	Krt	Enhed	★
2044017	Base Sparkle B0880 svejestøvle S3 HRO CI HI SRC	39-48	1	-	Par	D

1948 METATARSAL S3



Bred pasform, velcro-lukning, PTC sømvern og aluminium-tåkappe. Indersål i tekstil, E.V.A., elektrisk ledende polyestertråd, Merinould og stødabsorberende zoner i Poron XRD. ProNose tåslidsforstærkning og Kevlar-tråd i sømmene, der kort tåler varme op til 427 °C. EN ISO 20349:2010 SR SRC CI M HRO HI1 Al Fe WG.



Varenr	Beskrivelse	Variant	Pakn	Krt	Enhed	★
2030855	Jalas 1948 Metatarsal svejestøvlet S3	36-48	1	-	Par	D





PUROFORT U/SIKKERHED



Let gummistøvle i PU med skridsikker ydersål. Termisk isolerende ned til -20 °C. Blød indlægsål og antibakterielt for. Resistent over for olie, kemikalier, blod, gødning og lignende. Nemme at rengøre. Velegnet til fødevare- og medicinalsektoren. EN ISO 20347 04 FO CI SRC.



Varenr	Beskrivelse	Variant	Pakn Krt	Enhed	★
2922031	Dunlop Purofort gummistøvle u/sikkerhed	35-49	1 -	Par	D



ACIFORT CLASSIC U/SIKKERHED



Hvid gummistøvle af PVC uden sikkerhed. Vandtæt skaft med god kemisk resistens over for olie og flere kemikalier, og skridsikker på SRA niveau. Antistatisk. EN ISO 20347 04 FO SRA.



Varenr	Beskrivelse	Variant	Pakn Krt	Enhed	★
2922115	Dunlop Acifort Classic PVC gummistøvle 04 FO SRA	36-48	1 -	Par	D



PUROFORT FOODPRO S4



Letvægts gummistøvle af PU med tåværn af stål. Vandtæt og med langt skaft. Termisk isolerende ned til -20 °C. Resistent over for olie, og skridsikker på SRC niveau. Antistatisk og med stødabsorberende sål. Ideel til fødevare- og medicinalsektoren. EN ISO 20345 S4 CI SRC.



Varenr	Beskrivelse	Variant	Pakn Krt	Enhed	★
2922030	Dunlop Purofort FoodPro PU gummistøvle S4, hvid	40-47	1 -	Par	D



PUROFORT S5



Gummistøvlerne i grøn er et par sikkerhedsstøvler, som beskytter mod olie. Med antislip for optimalt fodfæste og sikkerhed på arbejdspladsen. Støvlerne er designet letvægtige for at minimere træthed i fødderne. Den indbyggede tåkappe beskytter mod slag (op til 125 J) og mellemsålen beskytter mod penetration (op til 11121 N). S5.



Varenr	Beskrivelse	Variant	Pakn Krt	Enhed	★
2922020	Dunlop Purofort S5 gummistøvle, grøn	37-48	1 -	Par	D
2922100	Dunlop Purofort S5 gummistøvle, sort	40-49	1 -	Par	D



PROTOMASTOR S5



Grøn gummistøvle af PVC med tåværn og sømværn af stål. Vandtæt og med langt skaft. Resistent over for olie, og skridsikker på SRA niveau. Antistatisk og med stødabsorberende sål. EN ISO 20345 S5 SRA.



Varenr	Beskrivelse	Variant	Pakn Krt	Enhed	★
2922110	Dunlop Protomastor PVC gummistøvle S5	37-47	1 -	Par	D



PUROFORT+ S5

Letvægts gummistøvle af PU med tåværn og sømværn af stål. Vandtæt og med langt skaft. Termisk isolerende ned til -20 °C. Resistent over for olie, og skridsikker på SRC niveau. Antistatisk og med stødabsorberende sål. EN ISO 20345 S5 CI SRC.



Varenr	Beskrivelse	Variant	Pakn	Krt	Enhed	★
2922120	Dunlop Purofort PU gummistøvle S5 CI	39-48	1	-	Par	D

NEOPREN S5

Neopren har bedre egenskaber end PVC og PU ved arbejde med mange kemikalier, fx eddikesyre 80%, natriumhydroxid 36%, myresyre 99% og salpetersyre 62%. Skridsikker, antistatisk, støddæmpende sål med groft mønster. Hæl for bedre fæste. Beskyttelse ved knysterne. Øget bestandighed mod snit. Stål tåkap og sømværn. EN ISO 20345 S5 HRO CR SRC, EN 13832-3 JQR.



Varenr	Beskrivelse	Variant	Pakn	Krt	Enhed	★
2960120	Etché Neopren kemikaliestøvle SA S5	36-50	1	-	Par	D

TST 500 BAR

Støvler, der er CE-certificerede til væsker under højtryk og testede for hydrauliske højtryksvæsker med op til 500 bar. Lavet komplet i vulkaniseret gummi og designede til at holde til flere timers uafbrudt arbejde. Tåkappe i stål og stål-indlæg for beskyttelse mod skarpe objekter nedefra. Komfortabelt tekstil-for og ydersål med godt greb. EN ISO 345 S5.



Varenr	Beskrivelse	Variant	Pakn	Krt	Enhed	★
6398015	TST højtryksstøvler, 500 bar	36-48	1	4	Par	D

WADERS U/SIKKERHED

Waders uden sikkerhed. Af PVC og polyester. Kort Dunlop gummistøvle kombineret med regnbukser i 600 g materiale med dobbeltsvejsning i skridt og ben. Har inderlomme og Fix-lock spænder.



Varenr	Beskrivelse	Variant	Pakn	Krt	Enhed	★
2960200	Elka waders u/sikkerhed	40-47	1	-	Par	D





3500 S1

Hvid sikkerhedssandal med tåkappe i aluminium. Overdel af PU belagt læder og tekstil. Fx2 Pro indersål. Ergothan sål med støddæmpning og normal bredde. ESD godkendt. EN ISO 20345 S1 SRC.



Varenr	Beskrivelse	Variant	Pakn	Krt	Enhed	★
2030914	Jalas 3500 sikkerhedssandal S1	36-47	1	-	Par	D



3520 TOP WHITE S2

Tåbeskyttelse af aluminium. Overdel af PU belagt læder. Ergothan sål med støddæmpning og normal bredde. ESD godkendt. EN ISO 20345 S2 SRC.



Varenr	Beskrivelse	Variant	Pakn	Krt	Enhed	★
2030918	Jalas 3520 Top White sikkerhedssko S2	36-47	1	-	Par	D



COBALTO S2

Hvid, antistatisk sikkerhedssko med snøreluk. Overdel i vandafvisende mikrofiber. Kuldeisolerende ned til -17 °C. Antibakterielt behandlet inderfor. Tåværn af stål. Sål af dobbel densitet PU/HRO gummi. EN ISO 20345 S2 HRO SRC.



Varenr	Beskrivelse	Variant	Pakn	Krt	Enhed	★
2044030	Base Cobalto sikkerhedssko S2 HRO	36-47	1	-	Par	D



RELAX WHITE S1

Hvide mikrofibersko til miljøer med høje hygiejnekrav. Mikrofiber er et letvægtsmateriale, der modstår hyppig vask. Åndbar 3D tørforing holder fødderne tørre. Hurtig og nem burreluk. Sålerne er ekstremt skridsikre takket være deres mønster og mikrocelle-polyuretann materialet. Antistatiske og ESD. EN ISO 20345 S1 SRC.



Varenr	Beskrivelse	Variant	Pakn	Krt	Enhed	★
2030091	Sievi Relax White sikkerhedssandal ESD S1	35-47	1	-	Par	D



ALFA WHITE ROLLER S2

Hvide sikkerhedssko af microfiber til hygiejniske miljøer. Udstyret med en Boa® lukkemekanisme, som gør det nemt at justere skoen per håndsomdrejning. Tåler hyppig vask. FlexStep® ydersål sørger for god skridsikkerhed på glatte overflader. Antistatisk og ESD-godkendt. EN ISO 20345 S2 SRC.



Varenr	Beskrivelse	Variant	Pakn	Krt	Enhed	★
2030111	Sievi Alfa White Roller sikkerhedssko S2	36-47	1	-	Par	D



157-01 CLASSIC S2

Bred fodformet hyttesko af læder med elastik over vrist og ankelpolstring. Antistatisk PU sål med Euro-Dan Shock Absorber. Sål er varmebestandig op til 140 °C. PU indlægssål er antistatisk og antibakteriel. Vidde: 13. EN ISO 20345 S2 SRC.



Varenr	Beskrivelse	Variant	Pakn	Krt	Enhed	★
2200565	Eurodan 157-01 Classic hyttesko S2	35-48	1	-	Par	D



CL400 S2

Hvid sikkerhedssko med tåværn, varmereducerende for, 3D dæmpningssystem, dobbelt burreluk og stødabsorberende MPU såltekologi. Egnede til brugere med indlæg. EN ISO 20345 S2.



Varenr	Beskrivelse	Variant	Pakn	Krt	Enhed	★
2709020	Atlas CL400 sikkerhedssko m/burreluk S2	36-49	1	-	Par	D



PURE EASY LOW S1

Let og behagelig sandal med dobbelt burreluk og tåkap i stål. Overdel af vandafvisende mikrofiber. Svedabsorberende inderfor. Stødabsorberende og skridhæmmende PU ydersål. Antibakteriel indersål. Læderfri. ESD-godkendt.



Varenr	Beskrivelse	Variant	Pakn	Krt	Enhed	★
2041074	Sika Pure Easy Low S1 sikkerhedssandal	37-47	1	-	Par	D





SAFETYSTEP 50

Polstret vrist og udskiftelig indlæggssål. Overlæder i Permair® skind som er langtidsbeskyttet mod vandindtrængning og egner sig til kolde klimaer helt ned til -25 °C. Helforet med PoliteX® for som har høj slidstyrke og er svedabsorberende. Udskiftelig ESD indlæggssål. ESD PU-sål, som er varmebestandig op til 140 °C. Olie- og benzinresistent. Fodvidde: 11,5. EN ISO 20345 SB C E SRC ESD.



Varenr	Beskrivelse	Variant	Pakn	Krt	Enhed	★
2200780	BlueStar SafetyStep 50 tøffel, sort	36-47	1	-	Par	D
2200781	BlueStar SafetyStep 50 tøffel, hvid	35-47	1	-	Par	D
2200783	BlueStar SafetyStep 50 tøffel, grøn	35-47	1	-	Par	D

SAFETYSTEP 100 M/HÆLREM

Polstret vrist og overlæder i Permair® skind, som er langtidsbeskyttet mod vandindtrængning og egner sig til kolde klimaer helt ned til -25 °C. Helforet med PoliteX® for, som har en høj slidstyrke og er svedabsorberende. Udskiftelig ESD indlæggssål. ESD PU-sål, som er varmebestandig op til 140 °C. Olie- og benzinresistent. Fodvidde: 11,5. EN ISO 20345 SB C E SRC ESD.



Varenr	Beskrivelse	Variant	Pakn	Krt	Enhed	★
2200740	BlueStar SafetyStep 100 tøffel m/hælrem, sort	36-47	1	-	Par	D
2200741	BlueStar SafetyStep 100 tøffel m/hælrem, hvid	36-47	1	-	Par	D

SAFETYSTEP 150 M/FAST HÆLREM

Fast hælrem, polstret vrist og udskiftelig indlæggssål. Overlæder i Permair® skind, som er langtidsbeskyttet mod vandindtrængning og egner sig til kolde klimaer ned til -25 °C. Helforet med PoliteX® for som har høj slidstyrke og er svedabsorberende. Udskiftelig ESD indlæggssål. ESD PU-sål, som er varmebestandig op til 140 °C. Olie- og benzinresistent. Fodvidde: 11,5. EN ISO 20345 SB C E SRC.



Varenr	Beskrivelse	Variant	Pakn	Krt	Enhed	★
2200750	BlueStar SafetyStep 150 tøffel m/fast hælrem, sort	35-47	1	-	Par	D
2200751	BlueStar SafetyStep 150 tøffel m/fast hælrem, hvid	35-47	1	-	Par	D
2200752	BlueStar SafetyStep 150 tøffel m/fast hælrem, rød	35-47	1	-	Par	D
2200754	BlueStar SafetyStep 150 tøffel m/fast hælrem, blå	35-47	1	-	Par	D

SAFETYSTEP 200 M/VRIST & HÆLREM

Fodformet tøffel med sikkerhed, fleksibel hælrem, polstret vrist og udskiftelig indlæggssål. Overlæder i Permair® skind, som er langtids beskyttet mod vandindtrængning, er åndbart og egner sig til kolde klimaer helt ned til -25 °C. SafetyStep er helforet med PoliteX® for, som har en høj slidstyrke og er svedabsorberende.



Varenr	Beskrivelse	Variant	Pakn	Krt	Enhed	★
2200771	BlueStar SafetyStep 200 tøffel m/vrist & hælrem	35-47	1	-	Par	D



SAFETYSTEP 300 S2

Polstret vrst og udskiftelig indlæggssål. Overlæder i Permair® skind er langtidstidsbeskyttet mod vandindtrængning og egner sig til kolde klimaer ned til -25 °C. Helforet med Politex® for, som har en høj slidstyrke og er svedabsorberende. Tåkappe i stål. Udskiftelig ESD indlæggssål. ESD PU-sål, som er varmebestandig op til 140 °C. Olie- og benzinresistent. Fodvidde: 11,5. EN ISO 20345 S2 C SRC ESD.



Varenr	Beskrivelse	Variant	Pakn	Krt	Enhed	★
2200790	BlueStar SafetyStep 300 kaptræsko S2, sort	36-47	1	-	Par	D
2200791	BlueStar SafetyStep 300 kaptræsko S2, hvid	35-47	1	-	Par	D



FLEX M/KAP S3

Bred (vidde 13) bøjelig sikkerhedstræsko med bagkappe. Overdel af Permairkind, ankelpolstring og PU slidnæse. Udskiftelig fugttransporterende indlæggssål. Ydersål er antistatisk PU med indbygget Shock Absorber, varmebestandig op til 140 °C og olie- og benzinresistent. Tåkappe af stål og sømværn af kevlar. EN ISO 20345 S3 SRC.



Varenr	Beskrivelse	Variant	Pakn	Krt	Enhed	★
2200550	Flex m/kap sikkerhedssko S3	35-51	1	-	Par	D



FLEX PRONOSE SBAE

Bred (vidde 13) bøjelig tøffel sikkerhedstræsko med overdel af Permairkind med vrstpolstring og PU slidnæse. Udskiftelig fugttransporterende indlæggssål. Ydersål er antistatisk PU med indbygget Shock Absorber, varmebestandig op til 140 °C og olie- og benzinresistent. Tåkappe af stål og sømværn af kevlar. EN ISO 20345 SBAE P SRC.



Varenr	Beskrivelse	Variant	Pakn	Krt	Enhed	★
2400110	Flex Pronose sikkerhedstræsko m/pronose SBAE	38-47	1	-	Par	D



SOFT M/KAP S3

Bred (vidde 13) PU/finér hygiejne sikkerhedstræsko med bagkappe. Overdelen er Permairkind med vrstpolstring. Indersålen er 11 mm bølgefinér. Ydersålen er PU med indbygget Shock Absorber, varmebestandig op til 130 °C og olie- og benzinresistent. EN ISO 20345 SB E P SRC.



Varenr	Beskrivelse	Variant	Pakn	Krt	Enhed	★
2400270	BlueStar Soft sikkerhedstræsko m/kap, hygiejne S3	37-48	1	-	Par	D



S90 SB E

Let og fleksibel sikkerhedstræsko med ergonomisk og stødabsorberende ENERGY-sål. Sålen gør det mere behageligt at gå på hårde underlag og forebygger træthed og skader. Tåkap i stål. Olie-, syre- og benzinresistent. EN 345 SB E.



Varenr	Beskrivelse	Variant	Pakn	Krt	Enhed	★
2400286	HKSDK S90 SB E sikkerhedstræsko	35-47	1	-	Par	D





RIFF WHITE M/HÆLREM SBAE

Bred ESD sikkerhedstøffel med hælrem. Dame (35-38) og herre (39-47). Støddæmpende PU sål. Tåkappe af stål. Hvid. EN ISO 20345 SBAE SRC.



Varenr	Beskrivelse	Variant	Pakn	Krt	Enhed	★
2030100	Sievi Riff White tøffel m/hælrem ESD SBAE	35-47	1	-	Par	D

RIFF BLACK M/HÆLREM SBAE

Bred ESD sikkerhedstøffel med hælrem. Dame (35-38) og herre (39-47). Støddæmpende PU sål. Tåkappe af stål. Hvid. EN ISO 20345 SBAE SRC.



Varenr	Beskrivelse	Variant	Pakn	Krt	Enhed	★
2030130	Sievi Riff Black tøffel m/hælrem ESD SBAE	35-47	1	-	Par	D

JAZZ BLACK M/HÆLREM SBAE

Komfortable clogs, der er nemme at gå med, med tåkappe og fleksibel hælstrip. Er egnede til mange forskellige opgaver. Overdel af holdbart og vandafvisende læder. De fleksible skridsikre såler modstår olie og mange kemikalier. ESD-godkendt. EN ISO 20345 SBAE SRC.



Varenr	Beskrivelse	Variant	Pakn	Krt	Enhed	★
2030430	Sievi Jazz Black tøffel m/hælrem SBAE	35-47	1	-	Par	D

VD4060 S1

Vario Dynamics TPU ESD sål i to bredder (10-11). VARIO VITALITY; Vægttilpasset støddæmpning i hælen og forfodsæmpning. Slippers model med overdel af læder og justerbar hælrem. Tåkappe i aluminium. EN ISO 20345 SBAE SRC.



Varenr	Beskrivelse	Variant	Pakn	Krt	Enhed	★
2020191	Steitz VD4060 ESD slippers S1 NB	36-47	1	-	Par	D
2020192	Steitz VD4060 ESD slippers S1 XB	36-47	1	-	Par	D

EASystem 50

Hælrem, polstret vrist og udskiftelig ESD indlægssål. Overlæder i Permair® skind, som er langtidsbeskyttet mod vandindtrængning og egner sig til kolde klimaer ned til -25 °C. Helforet med Politex® for, som har høj slidstyrke og er svedabsorberende. ESD PU-sål som er varmebestandig op til 140 °C. Olie- og benzinresistent. Fodvidde: 11,5. EN ISO 20347 O E C SRC ESD.



Varenr	Beskrivelse	Variant	Pakn	Krt	Enhed	★
2200720	BlueStar EasyStep 50 tøffel, sort	35-47	1	-	Par	D
2200721	BlueStar EasyStep 50 tøffel, hvid	35-47	1	-	Par	D
2200724	BlueStar EasyStep 50 tøffel, blå	35-47	1	-	Par	D

EASystem 100 M/HÆLREM

Hælrem, polstret vrist og udskiftelig ESD indlægssål. Overlæder i Permair® skind, som er langtidsbeskyttet mod vandindtrængning og egner sig til kolde klimaer ned til -25 °C. Helforet med Politex® for, som har høj slidstyrke og er svedabsorberende. ESD PU-sål, som er varmebestandig op til 140 °C. Olie- og benzinresistent. Fodvidde: 11,5. EN ISO 20347 O E C SRC ESD.



Varenr	Beskrivelse	Variant	Pakn	Krt	Enhed	★
2200700	BlueStar EasyStep 100 tøffel m/hælrem, sort	36-47	1	-	Par	D
2200701	BlueStar EasyStep 100 tøffel m/hælrem, hvid	36-47	1	-	Par	D
2200702	BlueStar EasyStep 100 tøffel m/hælrem, rød	35-47	1	-	Par	D

EASystem 150 M/FAST HÆLREM

Hælrem, polstret vrist og udskiftelig ESD indlægssål. Overlæder i Permair® skind, som er langtidsbeskyttet mod vandindtrængning og egner sig til kolde klimaer ned til -25 °C. Helforet med Politex® for, som har høj slidstyrke og er svedabsorberende. ESD PU-sål, som er varmebestandig op til 140 °C. Olie- og benzinresistent. Fodvidde: 11,5. EN ISO 20347 O E C SRC ESD.



Varenr	Beskrivelse	Variant	Pakn	Krt	Enhed	★
2200710	BlueStar EasyStep 150 tøffel m/fast hælrem, sort	35-47	1	-	Par	D
2200711	BlueStar EasyStep 150 tøffel m/fast hælrem, hvid	35-47	1	-	Par	D
2200713	BlueStar EasyStep 150 tøffel m/fast hælrem, grøn	35-47	1	-	Par	D
2200714	BlueStar EasyStep 150 tøffel m/fast hælrem, blå	35-47	1	-	Par	D

EASystem 300

Polstret vrist og udskiftelig ESD indlægssål. Overlæder i Permair® skind, som er langtidsbeskyttet mod vandindtrængning og egner sig til kolde klimaer ned til -25 °C. Helforet med Politex® for som har høj slidstyrke og er svedabsorberende. ESD PU-sål som er varmebestandig op til 140 °C. Olie- og benzinresistent. Fodvidde: 11,5. EN ISO 20347 O2 C SRC ESD.



Varenr	Beskrivelse	Variant	Pakn	Krt	Enhed	★
2200730	BlueStar EasyStep 300 kaptræsko, sort	36-47	1	-	Par	D
2200731	BlueStar EasyStep 300 kaptræsko, hvid	36-47	1	-	Par	D





LINA WHITE OB

Hvid, læderfri Lina tøffel af mikrofibre. Tekstil-for giver naturlig ventilation. Blød, fleece indersål, og ankel-strop for individuel tilpasning til foden. ESD godkendt. EN ISO 20347 OB A E FO SRC.



Varenr	Beskrivelse	Variant	Pakn	Krt	Enhed	★
2040035	Elten Lina White tøffel ESD OB	35-42	1	-	Par	D

FILE M/HÆLREM

Bred ESD tøffel med hælrem i hvid eller sort. Kan bruges med og uden hælrem. Størrelse: Dame (35-38) og herre (39-47). Støddæmpende PU sål. EN ISO 20347 OB SRC A E FO.



Varenr	Beskrivelse	Variant	Pakn	Krt	Enhed	★
2030080	Sievi File ESD tøffel m/hælrem OB A E FO, hvid	35-47	1	-	Par	D
2030297	Sievi File ESD tøffel m/hælrem OB A E FO, sort	35-47	1	-	Par	D

MONICA OB

Behagelige ESD-godkendte tøfler i sort læder. Med elastisk hælrem, som kan vippes op efter behov. Den skridhæmmende sål beskytter mod olie og forskellige kemikalier. Filtindlægsål. EN ISO 20347 OB SRC A E FO.



Varenr	Beskrivelse	Variant	Pakn	Krt	Enhed	★
2030300	Sievi Monica Black sikkerhedssko OB ESD	35-43	1	-	Par	D

INVIGORATE

Skridsikker clog der giver komfort og beskyttelse til hårdtarbejdende fødder. Den er designet til at lindre pres og træthed i fødderne. Træskoen har desuden en justerbar hælrem. Antistatisk. EN ISO 20347.



Varenr	Beskrivelse	Variant	Pakn	Krt	Enhed	★
2301220	WearerTech Invigorate clogs, sort	35-48	1	-	Par	D
2301221	WearerTech Invigorate clogs, grøn	35-48	1	-	Par	D
2301222	WearerTech Invigorate clogs, blå	35-48	1	-	Par	D
2301224	WearerTech Invigorate clogs, navy	35-48	1	-	Par	D
2301225	WearerTech Invigorate clogs, orange	35-48	1	-	Par	D
2301226	WearerTech Invigorate clogs, hvid	35-48	1	-	Par	D



INVIGORATE CLOGS

EGENSKABER

Udviklet ved hjælp af en kombination af videnskabelig forskning og kundefeedback. Den populære clog fås i et udvalg af farver og giver komfort, støtte og beskyttelse til hårdt-arbejdende fødder. Invigorate inkorporerer en række funktioner designet til at lindre presset og træthed i fødderne.

SKRIDSIKRE SÅLER

Cutting-Edge, super skridsikker teknologi og punkteringsresistent sål for at reducere ulykker.

STØTTENDE FODFORM

Ergonomisk designet fodseng for at lette trykket ved lange perioder med at stå, og bidrager samtidig til at forbedre kropsholdningen.

GOD PLADS TIL TÆERNE

Lader tæerne sidde naturligt og komfortabelt i skoen, med masser af bevægelsesmulighed.

STØDABSORBERENDE MATERIALE

Reducerer virkningen og belastningen af hvert trin.

VENTILATIONSKANALER I SIDERNE

Designet til at afkøle fødderne.

HÆVET HÆL

Giver stor muskelstøtte, ved at reducere belastningen på muskler, og hjælper med at forbedre din kropsholdning.

JUSTERBAR REM

Remmen kan bæres i fremad- eller bagudposition, for sikkert at holde cloggen på foden, mens det gør skoene hurtige og nemme at få af og på.





5302 SPOC



Arbejdssko med ergonomisk komfort og holdbarhed. Sporty model med en skridsikker og oliebestandig ydersål i gummi. Indersålen er syet med polyestertråd, som mindsker statisk elektricitet. ESD-beskyttelse certificeret i henhold til IEC 61340-5-1. Overdel udført i tekstil, så skoen er fleksibel og har stor åndbarhed. EN ISO 20347 01 A E FO SRC.



Varenr	Beskrivelse	Variant	Pakn	Krt	Enhed	★
2030960	Jalas 5302 SPOC jobsko m/snøre 01	35-48	1	-	Par	D



5322 SPOC



Røde jobsko med høj ergonomisk komfort og holdbarhed. Let og sporty model med en skridsikker ydersål i gummi, som især er god i miljøer med glatte overflader. Indersålen er syet med polyestertråd, hvilket giver en antistatisk- og ESD-beskyttelse certificeret i henhold til IEC 61340-5-1. Overdel udført i tekstil. EN ISO 20347 01 A E FO SRC.



Varenr	Beskrivelse	Variant	Pakn	Krt	Enhed	★
2030965	Jalas 5322 SPOC jobsko m/snøre 01	35-48	1	-	Par	D



5352 SPOC EASYROLL



Arbejdssko med easyroll L6 Boa-lukkesystem. SPOC er en let og sporty arbejds-sko udstyret med skridsikker ydersål i gummi, som især er god i miljøer med glatte overflader. Indersålen er syet med polyestertråd og er ESD-certificeret i henhold til IEC 61340-5-1. Skoens overdel er udført i narvlæder. EN ISO 20347 02 A E FO SRC.



Varenr	Beskrivelse	Variant	Pakn	Krt	Enhed	★
2030970	Jalas 5352 SPOC Easyroll sikkerhedssko m/BOA-lukning 02	35-48	1	-	Par	D



BUBBLE MOVE 101 01



Komfortabel arbejdssko med fleksibel ydersål af E.V.A./gummi, der er skrid-hæmmende og giver godt fodfæste på glatte overflader. Åndbar indlægssål reducerer lugt. Skoene kan vaskes ved 30 °C. Antistatisk, let og stødabsorberende. God pasform og komfort. Modellen leveres med et par ekstra blå snørebånd. EN ISO 20347 01 OB A E SRA.



Varenr	Beskrivelse	Variant	Pakn	Krt	Enhed	★
2040003	Sika Bubble Move 101 jobsko 01	35-48	1	-	Par	D



MOTION OB



Let, blød og fleksibel sandal med yderst skridhæmmende ydersål, så faldskader minimeres. Blødt inderfod og ekstra blød og polstret indersål, der former sig efter foden og sikrer optimal komfort. De mange justeringsmuligheder gør det nemt at få sandalen til at sidde godt og behageligt på foden. EN ISO 20347 OB SRC.



Varenr	Beskrivelse	Variant	Pakn	Krt	Enhed	★
2040018	Sika Motion sandal, OB	35-46	1	-	Par	D

OPTIMAX 01

Let og behagelig sandal med overdel af åndbart Permair® læder med Velcro® luk. Åndbart og fugttransporterende inderfor. PU ydersål giver et godt greb og virker stødabsorberende. Antibakteriel indlægssål absorberer også stød. Remmen kan nemt tilpasses i længden. EN ISO 20347 01 OB A E SRA.



Varenr	Beskrivelse	Variant	Pakn	Krt	Enhed	★
2040032	Sika Optimax 01 sandal	35-48	1	-	Par	D

BUBBLE STEP 50012 02

Komfortabel arbejdssko med fleksibel ydersål af EVA/gummi, der er skridhæmmende og giver godt fodfæste på glatte overflader. Åndbar og stødabsorberende indlægssål reducerer lugt. Skoene kan vaskes ved 30 °C. Antistatisk, let og åndbar. God pasform og komfort. Modellen leveres med et par ekstra blå snørebånd. EN ISO 20347 01 OB A E SRA.



Varenr	Beskrivelse	Variant	Pakn	Krt	Enhed	★
2041094	Sika Bubble Step 50012 02 jobsko	35-48	1	-	Par	D





SOFT SOLID XL 02

Vinterstøvle, med overside af PU-læder og 1-lags PU-såler. Overlæderet beholder formen og er vandafvisende. Reflektorer på siderne. Varm fleeceforing og en filtundersål med et aluminiumsindlæg. En omvendt lynlås holder snavs borte. Bred XL-pasform. FlexStep® sål der er fleksibel og skridsikker, selv ved temperaturer under 0 grader. EN ISO 20347 02 SRC FO Cl.



Varenr	Beskrivelse	Variant	Pakn	Krt	Enhed	★
2030415	Sievi Soft Solid XL vinterstøvle, 02 SRC FO	39-47	1	-	Par	D

ZEUS GTX



Zeus GTX jobsko er en unik Trail-sko, der har antistatisk, skridsikker og oliebestandig ydersål i Vibram gummi. Mellemsål i EVA og udtagelig indersål, der er antibakteriel og fugttransporterende. Overdelen er fremstillet i en kombination af Gore-Tex og Cordura, der gør skoen både vandtæt og åndbar. Snøreluk. Certificeret som arbejdssko. EN 20347 01 SRC.



Varenr	Beskrivelse	Variant	Pakn	Krt	Enhed	★
2050003	Solid Gear Zeus GTX jobsko	36-48	1	-	Par	D

MOTION OB

Let, blød og fleksibel sandal med yderst skridhæmmende ydersål, så faldskader minimeres. Blødt inderfór og ekstra blød og polstret indersål, der former sig efter foden og sikrer optimal komfort. De mange justeringsmuligheder gør det nemt at få sandalen til at sidde godt og behageligt på foden. EN ISO 20347 OB SRC.



Varenr	Beskrivelse	Variant	Pakn	Krt	Enhed	★
2040019	Motion sandal OB	35-46	1	-	Par	D

SANTORINO

Sandal af plast til brug i baderum. Kan vaskes og rengøres. Medvirker til en øget hygiejne.



Varenr	Beskrivelse	Variant	Pakn	Krt	Enhed	★
2709000	Santorino Badetøffel	36-48	1	-	Par	D

NEUTRALIZER

Indlægssål af tekstil og blød E.V.A. Med elektrisk ledende polyestertråd og control bar i TPU. Har Ergothan støddæmpningssystem med dobbelte støddæmpningszoner i Poron® XRD®. Antistatiske egenskaber og ESD godkendte til Jalas ESD sko. Hver sål dækker over to størrelser.



Varenr	Beskrivelse	Variant	Pakn	Krt	Enhed	★
2030906	Jalas Neutralizer indlægssål, høj svang	34-50	1	-	Par	D
2030907	Jalas Neutralizer indlægssål, lav svang	34-50	1	-	Par	D
2030908	Jalas Neutralizer indlægssål, medium svang	34-50	1	-	Par	D

8244 FX2 VINTER

Vinter-indlægssåler til Jalas sikkerhedsfodtøj. Sålen er fremstillet af tekstil, aluminiumsfolie, blød E.V.A, elektrisk ledende polyestertråd, Merinould, dobbelte støddæmpningszoner i Poron XRD. Desuden er sålerne åndbare og med anti-bakterielt fibermateriale.



Varenr	Beskrivelse	Variant	Pakn	Krt	Enhed	★
2030835	Jalas 8244 FX2 vinter indlægssål	35-50	1	-	Par	D

NEUTRALIZER



Hvis din fod får forkert støtte, bliver den let forkert belastet, hvilket gør, at du spænder. På sigt kan du få skader i knæ, hofter og ryg. Jalas tilbyder en FootStopService, hvor man med en fod-scanner måler fodens størrelse og svang samt belastningspunkterne. Herved kan man vælge den helt rigtige Neutralizer indlægssål, og faktisk kan et eventuelt behov for individuelt, ortopædisk udformede såler ofte helt undgås.

Kontakt kundeservice for mere information.





FX2 SUPREME

Indlægssål af tekstil og blød E.V.A. Med elektrisk ledende polyestertråd og Merinould. Har Ergothan støddæmpningssystem med dobbelte støddæmpningszoner i Poron® XRD®. Antistatiske egenskaber og ESD godkendte til J alas ESD sko. Hver sål dækker over én størrelse.



Varenr	Beskrivelse	Variant	Pakn	Krt	Enhed	★
2030909	J alas FX2 Supreme indlægssål	35-50	1	-	Par	D



TOP COMFORT ESD

Punkteret og anatomisk indlægssål fremstillet af parfumeret, blød PU med gode antistatiske egenskaber. Syet med tråd der afleder og opfylder ESD krav i Cofra sko. Overflade af antibakterielt materiale. Bund af stødabsorberende PU.



Varenr	Beskrivelse	Variant	Pakn	Krt	Enhed	★
2045125	Cofra Top Comfort ESD indlægssål	36-48	1	-	Par	D



SOFT-BED GEL PLUS

Anatomisk, punkteret og antistatisk indlægssål fremstillet af parfumeret, blød og komfortabel PU. Mønsteret i bunden og geleindsatsen sikrer høj stødabsorption. Overflade af antibakteriel tekstil.



Varenr	Beskrivelse	Variant	Pakn	Krt	Enhed	★
2045130	Cofra Soft-Bed Gel Plus indlægssål	39-47	1	-	Par	D



13 COMFOPEDIC

Denne nye og ekstremt komfortable indlægssål er lavet med aktivt carbon. Den har ergonomisk hældæmper, som er stødabsorberende. Specialperforeret foring med klimaoptimerende funktioner. Den er desuden letvægt og antistatisk (ESD). Passer til de fleste typer af fodtøj.



Varenr	Beskrivelse	Variant	Pakn	Krt	Enhed	★
2043275	Airtox 13 comfoPEDIC indlægssål	37-48	1	-	Par	D



15 PUMP-IT

Denne yderst lette og komfortable indlægssål har en specialudviklet luftpumpe-teknologi. For hvert skridt, du tager, aktiveres den unikke luftteknologi, som pumper luft fra hælen til svangen og på den måde tilpasser svangstøtten til netop din fod. Teknikken giver en mærkbar effektiv svangstøtte hele dagen, mens Poron-puden sørger for en optimal stødabsorbering til forfoden. Indlægssålen har desuden klimakontrol og er velegnet til de fleste typer af fodtøj.

Varenr	Beskrivelse	Variant	Pakn	Krt	Enhed	★
2043270	Airtox 15 PUMP-IT indlægssål	37-48	1	-	Par	D



KLIMAZONE

HKSDK indlægssål med maksimum komfort. Løs indlægssål som passer i alle HKSDK sko.



Varenr	Beskrivelse	Variant	Pakn	Krt	Enhed	★
2043280	HKSDK Klimazone indlægssål	37-48	1	-	Par	D

TERMISK INDLÆGSSÅL

Disse par termiske indlægssåler til sko er designet med et specielt lag aluminium, som har den funktion at holde på varmen og samtidig holde kulden ude. Sålerne består også af et uld-/polyesterlag, som giver øget varme og gør det mere behageligt at have skoene på. Indlægssålerne fås som onesize.



Varenr	Beskrivelse	Variant	Pakn	Krt	Enhed	★
2707011	Portwest Termisk indlægssål uld/alu, onesize	Onesize	1	-	Par	D

INDLÆGSSÅL

Indlægssål til sikkerhedssko og -støvler. Sålen er lavet til at støtte fødder med lav, medium eller høj svang. Dyb hælskål for bedre pasform inde i skoen og 3-lags sål for komfort. Antistatisk forfods-pude giver både beskyttelse og aflastning for fødderne under længere tids stående arbejde. Fås i størrelserne 34-36, 36,5-38,5, 39-41, 41,5-43,5, 44-46 og 46,5-48,5.



Varenr	Beskrivelse	Variant	Pakn	Krt	Enhed	★
2043240	Currex indlægssål, lav svang	34-48,5	1	-	Par	D
2043250	Currex indlægssål, medium svang	34-48,5	1	-	Par	D
2043260	Currex indlægssål, høj svang	34-48,5	1	-	Par	D

FLEX T/TØFFEL

Flex indlægssål til EasyStep og SafetyStep træsko. Antistatisk, antibakteriel, absorberer sved, lugt og fugt. Åndbar. Forhindrer dannelse af svamp. Komfortabel, tilpasser sig foden og vaskbar ved 30 °C.



Varenr	Beskrivelse	Variant	Pakn	Krt	Enhed	★
2200900	BlueStar FLEX indlægssål t/tøffel, sort	35-47	1	-	Par	D
2200901	BlueStar FLEX indlægssål t/tøffel, hvid	35-47	1	-	Par	D

INDLÆGSSÅLER

Fås i mange typer og materialer. De simple såler giver bedre komfort og øger ventilationen i skoen. Vintersålerne isolerer mod kulden nedefra. Sportssåler med ekstra støddabsorbering for både hæl og forfod samt særlig god svangstøtte er absolut de bedste indlæg for alle typer af fodtøj.





FLEX T/KAPTRÆSKO

Flex indlægssål til træsko med hælkap. Antistatiske og antibakterielle egenskaber. Absorberer sved, lugt og fugt og er samtidigt åndbar. Forebygger dannelse af svamp. Komfortabel og tilpasser sig foden. Vaskbar ved 30 °C.



Varenr	Beskrivelse	Variant	Pakn	Krt	Enhed	★
2200910	BlueStar FLEX indlægssål t/kaptræsko, sort	35-47	1	-	Par	D
2200911	BlueStar FLEX indlægssål t/kaptræsko, hvid	35-47	1	-	Par	D



DUAL COMFORT

Hæl- og fodballe-stødabsorberende puder i indersålerne reducerer stød og stress. Materialet af de stødabsorberende puder, PORON®, er ekstremt holdbart og bibeholder sine egenskaber uden at falde fra hinanden, selv under hård daglig brug. Indersålerne er i overensstemmelse med ESD-normerne. Må kun håndvaskes.



Varenr	Beskrivelse	Variant	Pakn	Krt	Enhed	★
2030905	Sievi Dual Comfort indlægssål	35-47	1	-	Par	D



SPORTIV PLUS

Sports indlægssål med stødabsorberende anti-shock materiale. Overfladen af microfiber absorberer fugt fra foden. Den anatomisk formede sål holder foden på plads og aflaster leddene. Specielle indsætter i hælen og omkring forfods leddene har en stødabsorberende effekt og giver en pude-beskyttende fornemmelse. Bedst egnet til sko, hvor den allerede eksisterende indersål kan fjernes og erstattes med Woly Sportiv Plus sålen.



Varenr	Beskrivelse	Variant	Pakn	Krt	Enhed	★
2705901	Woly Sportiv Plus indlægssål	36-47	1	-	Par	D



SORBOTHANE

Indlægssål med ventilation og Sorbothane® materiale i forfoden og hælen, som sikrer ekstra god støddæmpning. God svangstøtte. Oprindeligt fremstillet til sportsgrene, hvor der er mange vrid og pres på forfoden.

Varenr	Beskrivelse	Variant	Pakn	Krt	Enhed	★
2702040	Sorbothane indlægssål	38-48	1	-	Par	D



AIRCONDITIONSÅL

Flad 3-lags sål med Aircondition. Øverst Protec lag, der holder fødderne tørre og giver luftcirkulation. Aktivt kullag i midten – fjerner lugt. Blødt underlag med antibakteriel belægning. Giver friske, hygiejniske fødder. Kan maskinvaskes ved 30 °C.

Varenr	Beskrivelse	Variant	Pakn	Krt	Enhed	★
2707000	Aircondition indlægssål	36-46	1	-	Par	D

PIGSKO OVERTRÆK

Gummi-overtræk med pigge til at sætte omkring sålen på fodtøjet. Reducerer risikoen for at falde i isede forhold. Fås i tre størrelser.



Varenr	Beskrivelse	Variant	Pakn	Krt	Enhed	★
2700500	Portwest Pigsko overtræk	S-L	1	-	Par	D

VISITOR OVERSHOE

Skosnude i gummi med justerbart burrebånd, der kan anvendes på alle typer af sko. Tåkappen er i aluminium og titan. Fås i forskellige størrelser med hver sin farve. EN ISO 20345.

Small - Blå - Størrelse: 34-38.

Medium - Rød - Størrelse: 39-43.

X-Large - Grøn - Størrelse: 44-50.



Varenr	Beskrivelse	Variant	Pakn	Krt	Enhed	★
2030939	Tiger Grip Overshoe Visitor besøgs sko	34-50	1	-	Par	D





SNØREBÅND

Diverse snørebånd til fodtøj. Elastiske snørebånd opleves af mange som en øget komfort.



Varenr	Beskrivelse	Pakn	Krt	Enhed	★
2702010	Snørebånd, rund, sort, 80 cm	1	-	Par	D
2702015	Snørebånd, rund, sort, 100 cm	1	-	Par	D
2702020	Snørebånd, flad, sort, 150 cm	1	-	Par	D
2700314	Snørebånd, elastisk, hvid, 94 cm	1	-	Styk	D
2702100	Snørebånd, elastisk, sort, 85 cm	1	-	Par	D
2700312	Snørebånd, elastisk, sort, 75 cm	1	-	Pakke	D



IMPRÆGNERINGSSPRAY

Imprægnerings spray. Anvendes på alle typer af læder samt tekstil for at give materialet en vandafvisende effekt. Det anbefales at genimprægner efter vask og rens.



Varenr	Beskrivelse	Pakn	Krt	Enhed	★
2030995	WOLY imprægneringsspray, 300 ml	1	-	Styk	D



SKOHORN METAL

Skohorn på 70 cm og i metal.

Varenr	Beskrivelse	Pakn	Krt	Enhed	★
2700324	Skohorn metal, 70 cm	1	-	Styk	D



PLEJEMIDLER & TILBEHØR

Diverse sværter og fedt til bevaring af fodtøjets kvalitet.

Varenr	Beskrivelse	Pakn	Krt	Enhed	★
2702005	Gold Quality skosværte, 200 g	1	-	Styk	D
2706002	Gold Quality fedtsværte 200 ml, sort	1	-	Styk	D

KAP. 09

DRAGTER

& OVER-

TRÆK



VIDEN OM... DRAGTER & OVERTRÆK

BESKYTTELSESDRAGTER

Der kan være mange grunde til, hvorfor man skal anvende beskyttelsesdragt. Under normale omstændigheder beskyttes kroppen af huden. Imidlertid har vor moderne verden udviklet en lang række stoffer, mod hvilke huden alene ikke udgør tilstrækkelig beskyttelse. Nogle stoffer, for eksempel opløsningsmidler, optages i kroppen gennem huden og kan efterfølgende være årsag til allergier, forgiftninger med videre. Andre stoffer som farlige partikler og fibre som for eksempel asbest, bliver ikke optaget gennem huden men gennem åndedrættet. Her er det imidlertid vigtigt stadig at undgå at få partiklerne på huden, da de er svære at fjerne fra huden. Selv efter et bad vil der være partikler tilbage, der langsomt frigives derhjemme efter arbejdet, hvor også familien kan blive udsat.







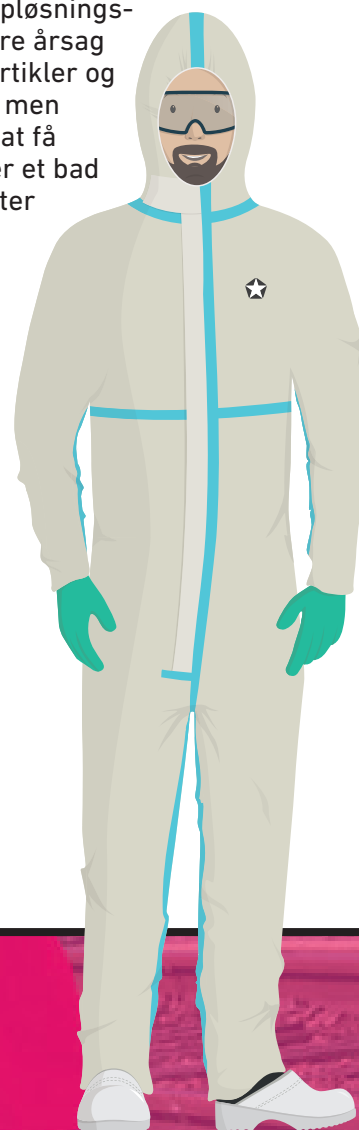



Før arbejdet påbegyndes, er det nødvendigt nøje at vurdere, hvilken fare der skal beskyttes imod, så den rigtige beskyttelsesdragt bliver valgt til opgaven.

Typiske områder, hvor beskyttelsesdragter anvendes, er inden for kemikaliehåndtering, ved oprensning af forurenede jord, sygdomsbekæmpelse, oliehandtering, industriel rengøring, tankrensning, nedrivning, sprøjtemaling, farmaceutisk industri og landbrug.

Alle beskyttelsesdragter er produceret og godkendt i Kategori III. Herunder har alle beskyttelsesdragter en typeinddeling, der indikerer hvilken grad af beskyttelse dragten giver. Inddelingen går fra type 1-6. Type 1 giver den højeste beskyttelse. Beskyttelsesdragter skal alle være produceret iht. kategori III for at kunne betegnes som beskyttelsesdragt. Det vil sige, at der er visse grundkrav til designet af dragten, der skal overholdes. Er en dragt vedlagt en udførlig brugsanvisning i henhold til reglerne, men er uden typemærkning, kan den kun anvendes som beskyttelse mod almindeligt snavs.



EN STANDARDER

IKON	KATEGORI	FORKLARING
	Kategori III	Beskrivelse af design for beskyttelsesdragter, der er beregnet til at beskytte mod alvorlige eller fatale risici. Dragterne skal type-godkendes.
	Type 6 & 6B	Begrænset stænk-tæthed. Beskytter hvis der ikke er risiko for direkte væskesprøjt på dragten, EN 13034. Type 6B beskytter mod biologisk forurenede partikler, EN 14126.
	Type 5 & 5B	Beskytter mod farligt støv og partikler, EN 13982. Type 5B beskytter mod biologisk forurenede partikler, EN 14126.
	Type 4 & 4B	Spraytætte dragter: Dragterne er godkendt til, at der kan ske mætning af væske, der kan fortætte sig på dragten. Dragterne skal have svejsede sømme. Der skal foretages gennemtrængningstest i henhold til EN 369 for at skaffe viden om beskyttelse i forhold til de enkelte kemikalier, EN 14605. Type 4B beskytter mod biologisk forurenede partikler, EN 14126.
	Type 3 & 3B	Væsketætte dragter: Dragterne er godkendt til at kunne modstå væsker under tryk fx fra slanger og mundstykker. Dragterne skal have svejsede sømme. Der skal foretages gennemtrængningstest i henhold til EN 369 for at skaffe viden om beskyttelse i forhold til de enkelte kemikalier, EN 14605. Type 3B beskytter mod biologisk forurenede partikler, EN 14126.
	Type 2	Begrænset gastæt. Dragter, der ved indvendigt overtryk forhindrer støv, væsker og dampe i at trænge ind, EN 943.
	Type 1	Gastætte dragter: Dragter, der i sig selv er helt tætte, EN 943.
	EN 14126	Beskytter mod biologisk forurenede partikler, EN 14126.
	EN 1073-2	Beskytter mod radioaktiv partikelforurening i henhold til EN 1073-2 (ikke mod radioaktiv stråling).
	EN 1149-5	Elektrostatisk beskyttelse iht. EN 1149-5 (med korrekt jordforbindelse).
	DIN 32781	Beskyttelsesdragt mod pesticider.

ICM leverer et komplet program af engangsbeklædning i flere farver til medicinal- og fødevarerindustrien. Dermed henvender programmet sig også til virksomheder med farveadskilte produktionsenheder og til fødevarer virksomheder, der ønsker blå materialer med hensyn til sporbarhed.



MATERIALER

Materialerne til de forskellige beskyttelsesdragter og overtræksdragter kan opdeles i vævede (woven) og ikke-vævede (nonwoven) metervarer.

VÆVEDE (WOVEN)

En vævet metervare vil, på grund af strukturen, ikke give særlig god beskyttelse, da der vil være huller i "hjørnerne" mellem garnene/fibrene, der ligger struktureret. Derfor er denne ikke velegnet til dragter.



IKKE-VÆVEDE (NON-WOVEN)

En ikke-vævet metervare, hvor fibreene ligger fuldstændig ustruktureret, men dog fordelt så de er ensartet, vil have en tættere struktur og dermed have mulighed for at give en bedre beskyttelse. Derfor er de fleste metervarer brugt til beskyttelsesdragter og overtræksdragter baseret på ikke-vævede materialer. Fibrene er i større eller mindre grad svejset (spun-bonded) sammen, så de udgør en tæt metervare.

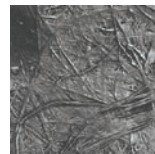

PP (POLYPROPYLENE)

PP er en polymer, som også kan formes til fibre, der kan bruges til beklædning og hygiejneartikler. Polypropylene, som bruges til beklædning, er fremstillet af ikke-vævet materiale, som ikke optager fugt, men tværtimod transporterer fugten væk fra kroppen. Derfor vil en PP dragt typisk ikke være tæt nok til at kunne blive testet og godkendt som beskyttelsesdragter i kategori 3. Engangsbeklædning af PP bliver udelukkende anvendt som beskyttelse mod smuds og/eller produktbeskyttelse. Der findes mange forskellige kvaliteter/vægte på denne type metervare.

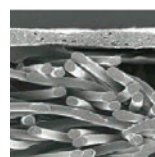

SMS/SMMS

Spunbond Meltblown Spunbond polypropylene. Metervaren består af 3 lag. I midten er der en ca. 0,1 mm struktur af fibre, der er smeltet sammen (meltblown) til en relativt tæt struktur. Dette udgør barrieren i metervaren, og den er beskyttet af et lag spunbonded PP på hver sin side. Beklædning fremstillet af SMS er egnet som beskyttelse mod visse partikler, og dragterne er relativt komfortable og har stor åndbarhed på grund af den "utætte" struktur. Dragternes PP yderside (ikke glat/afvisende) gør, at væsker kan trænge ind, og partikler kan sætte sig fast. SMMS Spunbond Meltblown Meltblown Spunbond, metervaren består her af 4-lag. Er som SMS men med et ekstra Meltblown kerne.

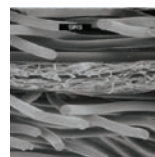

MF

Dette er en 2-lags metervare. Det beskyttende lag er en mikroporøs polyethylen film (Microporous Film) på 6-20 µm (0,006-0,020 mm). Filmen er fæstnet til et bærelag non-woven fibre. Dragter af dette materiale giver umiddelbart en god beskyttelse. Dragten er glat på oversiden, hvilket forhindrer partikler og væsker i at sætte sig og trænge ind. Dragten føles tæt på grund af filmen. Filmen kan dog variere og derfor give uens beskyttelse. Tykkelsen på den beskyttende film, kombineret med at den sidder på ydersiden af metervaren, gør, at den er udsat for fysisk påvirkning. Hvis filmen bliver ridset/slidt, er der ingen beskyttelse. Metervaren vejer ca 60 g/m². Kan variere fra producent til producent.

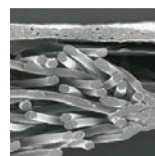

MATERIALER

TYVEK® 1431N

Denne metervare består helt igennem af polyethylen fibre, der bliver presset sammen under varmpåvirkning. Herved opnås en 0,1 mm tyk unik metervare, der er ens hele vejen igennem. Her er det i modsætning til MF og SMS hele metervaren, der yder beskyttelsen. Metervaren er pga. varmpåvirkningen helt glat på overfladen. Dragter produceret af Tyvek giver umiddelbart god beskyttelse. Den glatte overflade forhindrer partikler og væsker i at sætte sig og trænge ind i metervaren. Materialet er mere åndbart end MF. Metervaren vejer 41 g/m². Afgiver meget få partikler og er derfor det bedst egnede materiale til renrum.

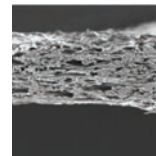

TYCHEM® C

Dette materiale består af Tyvek® 1431N med en polymerbelægning. Det lette og stærke materiale giver god beskyttelse mod farlige partikler og uorganiske syrer og baser, selv under tryk på op til 2 bar. Metervaren indeholder ikke halogener eller blandinger heraf. Metervaren vejer 84,6 g/m².

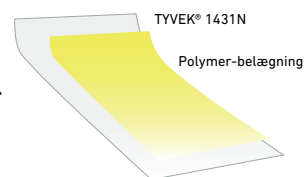

TYCHEM® F

Dette materiale består af Tyvek® 1431N med yderligere 3 lag. En polymerbelægning, en Dupont® barriere film og til sidst en polymerbelægning. Dette lette og stærke materiale yder en høj beskyttelse mod farlige partikler, uorganiske og organiske syrer og baser, selv under tryk på op til 5 bar. Metervaren indeholder ikke halogener eller blandinger heraf. Metervaren vejer 117,5 g/m².

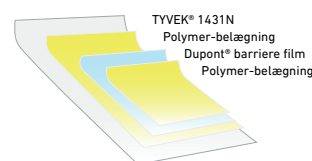

TYCHEM® TK

Materialet giver høj beskyttelse mod gasser og flydende og faste kemikalier. Materialet er et trelags materiale med 100% nonwoven polyester i midten belagt med en stærk barriere film på begge sider. Materialet bliver brugt til fremstilling af dragter godkendt i type 1 for gastæthed, type 2 for begrænset gastæthed og type 3 for kemisk beskyttelse. Metervaren indeholder ikke halogener eller dele heraf. Materialet er unik ved sin lave vægt. Metervaren vejer 331 g/m².

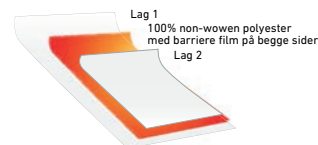

MÅLESKEMA

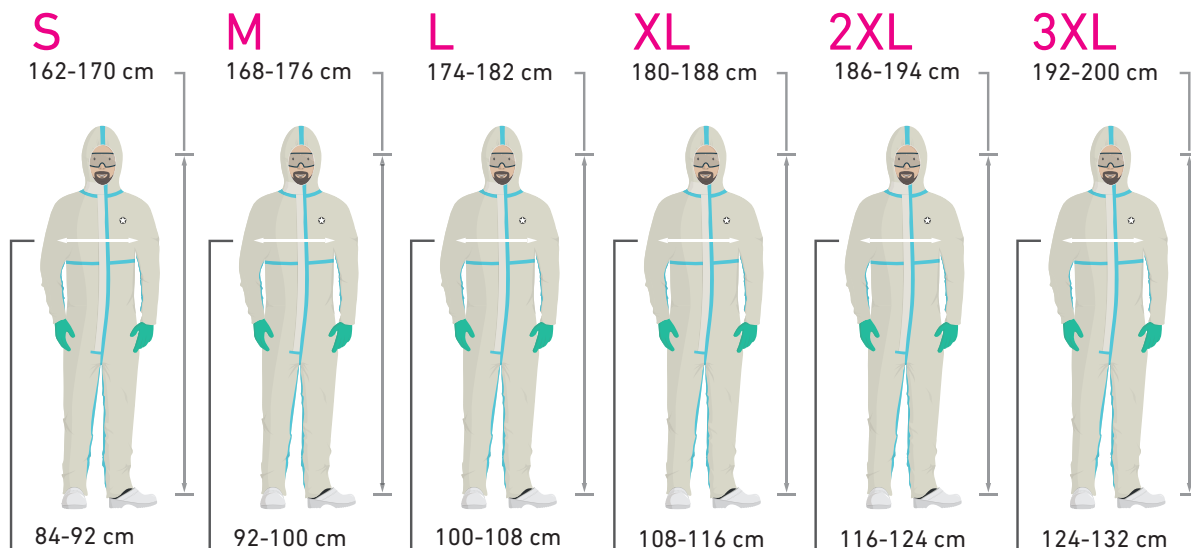



PP DRAGT

Let støvdragt til lettere smudsigt arbejde. God som overtræksdragt til besøgende. Let og åndbar. Har elastik i hæften og i taljen samt ved håndled og ankler. Afdækket lynlås. Hvid dragt fremstillet af 40 gram polypropylen materiale. Ikke egnet som beskyttelsesdragt mod kemikalier og farlig støv.



Varenr	Beskrivelse	Variant	Pakn	Krt	Enhed	★
6232140	BlueStar Poly-Propylen dragt	S-3XL	25	100	Styk	C



ULTRA PP-COVERALL 50

Let støvdragt med 3-delt hætte til lettere smudsigt arbejde. God som overtræksdragt til besøgende. Let og åndbar. Har elastik i hæften og i taljen samt ved håndled og ankler. Afdækket lynlås. Hvid dragt fremstillet af 50 gram polypropylen materiale. Antistatisk. Ikke egnet som beskyttelsesdragt mod kemikalier og farlig støv.



Varenr	Beskrivelse	Variant	Pakn	Krt	Enhed	★
6232099	BlueStar Ultra PP-Coverall, 50 g, hvid	M-2XL	1	50	Styk	C



ULTRA PP-COVERALL 50 BLÅ

Let støvdragt med 3-delt hætte til lettere smudsigt arbejde. Ekstra god kvalitet, velegnet som overtræksdragt til besøgende. Let og åndbar. Har elastik i hæften og i taljen samt ved håndled og ankler. Afdækket lynlås. Hvid fremstillet af 50 gram polypropylen materiale. Antistatisk. Ikke egnet som beskyttelsesdragt mod kemikalier og farlig støv.



Varenr	Beskrivelse	Variant	Pakn	Krt	Enhed	★
6232098	BlueStar Ultra PP-Coverall, 50 g, blå	M-2XL	1	50	Styk	C



CLASSIC MF II

Hvid PP (63 g/m²) beskyttelsesdragt med en MF belægning. 3-delt hætte og lynlås op til hagen. Elastik i håndled og ankler og elastisk talje. Ekstra kile i skridt som giver stor bevægelsesfrihed. Åndbar og god bærekraft. Lav frugdannelse. Udviklet til at beskytte mod væskesprøjt eller partikelformede og biologiske midler (pesticider).



Varenr	Beskrivelse	Variant	Pakn	Krt	Enhed	★
6233012	BlueStar Classic MF II dragt m/hætte, hvid 5B/6B	S-4XL	1	50	Styk	C



CLASSIC SMS II

Hvid SMS beskyttelsesdragt (45 g/m²). 3-delt hætte og lynlås op til hagen. Elastik i håndled og ankler samt elastisk talje. Ekstra kile i skridt som giver stor bevægelsesfrihed. Bedste økonomiske valg, der giver rigtig god beskyttelse mod farlige og tørre partikler (materialet modstår 99,8% af partikler med en størrelse på 0,5µm) og let væskesprøjt.



Varenr	Beskrivelse	Variant	Pakn	Krt	Enhed	★
6233014	BlueStar Classic SMS II dragt m/hætte, hvid, 5/6	S-4XL	1	50	Styk	C

CLASSIC COMFORT II

Hvid PP (63 g/m²) beskyttelsesdragt med en MF belægning. For exceptionel komfort er ryggen – fra hætte til skridt – lavet med åndbar SMS materiale (45 g/m²). 3-delt hætte og lynlås op til hagen. Elastik i håndled og ankler samt elastisk talje. Ekstra kile i skridt som giver stor bevægelsesfrihed. Ideel til personer, der arbejder i områder, hvor risiciene hovedsageligt kommer i retning af kroppen (forfra).



Varenr	Beskrivelse	Variant	Pakn	Krt	Enhed	★
6233013	BlueStar Classic Comfort II dragt m/hætte, hvid 5/6	S-4XL	1	50	Styk	C

CLASSIC PLUS II

Hvid PP (63 g/m²) beskyttelsesdragt med en MF laminering og tapede sømme. 3-delt hætte, lynlås op til hagen og stormflap med klæbende tape. Elastik i håndled og ankler og elastisk talje. Ekstra kile i skridt som giver stor bevægelsesfrihed. Åndbar og god bærekraft. Lav fnugdannelse. Beskyttelsesdragten beskytter også mod pesticider og giver en god barriere mod trykvæskesprays. Materialet udgør en god barriere mod en lang række kemikalier, blod, kropsvæsker og infektionsmidler.



Varenr	Beskrivelse	Variant	Pakn	Krt	Enhed	★
6233011	BlueStar Classic Plus II dragt m/hætte, hvid 4/5/6	S-4XL	1	50	Styk	C

EXTRA

Beskyttelsesdragt af PE belagt SMS. Gul dragt med elastik i hættens, ved håndled, ankler og talje. Finger loop og dobbelt lynlåslukning. Dragten er let og stærk med god beskyttelse mod farlige partikler samt uorganiske syrer og baser, selv under tryk på op til 2 bar. Varmeforseglede sømme med tape, samt ekstra forstærkning ved knæene. Velegnet til beskyttelse imod spray, flydende aerosoler, luftbårne partikler og smitstoffer.



Varenr	Beskrivelse	Variant	Pakn	Krt	Enhed	★
6233010	BlueStar Extra, gul	S-3XL	1	25	Styk	C

NYE & ENDNU BEDRE BLUESTAR DRAGTER

NAVN	ÆNDRINGER
Classic MF II	+ EN 1073-2, EN 14126, DIN 32781
Classic SMS II	+ EN 1073-2
Classic Comfort II	+ EN 1073-2
Classic Plus II	+ EN 1073-2, EN 14126, DIN 32781





PROSHIELD 20

Let og åndbar beskyttelsesdragt baseret på en optimeret SMS teknologi fra DuPont. Beskytter mod partikler og nogle væskeformige kemikalier. Dragten har en anti-statisk behandling på indersiden. Elastik i hætte, ved ærmer og ankler samt i ryggen. Afdækket lynlås.



Varenr	Beskrivelse	Variant	Pakn	Krt	Enhed	★
6232019	Dupont Proshield 20, hvid	S-3XL	1	50	Styk	B
6232020	Dupont Proshield 20, blå	S-3XL	10	50	Styk	B



PROSHIELD 20 SFR HVID

Proshield FR hvid beskyttelsesdragt med hætte fra DuPont. Dragten er med begrænset flammespredning og antistatiske egenskaber på begge sider. Designet med elastik ved håndled, ankler, ansigt og livet for en bedre pasform. Syet med orange sømme.



Varenr	Beskrivelse	Variant	Pakn	Krt	Enhed	★
6232018	Dupont Proshield 20 SFR dragt, hvid	M-3XL	50	50	Styk	B



PROSHIELD 60

Heldragt med hætte. God pasform i kraft af ny stofstruktur og elastik i hætte, håndled, talje og ankler. Materiale af ikke-vævet polypropylen med et mikroporøst folie uden på. Beskytter mod partikler og væsker. Ikke luftgennemtrængelig. Antistatisk indvendig. *OBS! Str. 4XL-7XL er MTO (made to order) produkt hvor der må forventes en længere leveringstid, kontakt kundeservice for nærmere information.*



Varenr	Beskrivelse	Variant	Pakn	Krt	Enhed	★
6232014	Dupont Proshield 60 dragt m/hætte, type 5/6	S-7XL	50	50	Styk	B



TYVEK 400 DUAL

Tyvek Classic dragt, hvor ryggen er udskiftet med et åndbart materiale. Egnede til varme omgivelser, hvor risikoen for væskestænk kommer forfra. Selvklæbende lynlås- og hageafdækning øger sikkerheden. Elastikker ved håndled, ankler og ryg. 3-delt hætte. God bevægelsesfrihed og høj komfort. Antistatisk, fremstillet af Tyvek®+ SMMS.



Varenr	Beskrivelse	Variant	Pakn	Krt	Enhed	★
6232016	Dupont Tyvek 400 Dual dragt, hvid, m/åndbar ryg	S-3XL	1	100	Styk	B



RENDRUM

TYVEK 500 XPert

Ergonomisk dragt med optimal bevægelsesfrihed. Hætten har elastik og er tæt-siddende. Elastik rundt om manchetter og ankler sikrer perfekt pasform (latexfri). Limet elastik i livet. Ærmer som ikke trækker sig op i stedet for tommeløkker. Tyvek auto-lock-lynlås med stort håndtag, som nemt betjenes med handsker samt klap. Fremstillet af Tyvek 1431N. Egnede til renrum ISO klasse 7-9/GMP C og D.



Varenr	Beskrivelse	Variant	Pakn	Krt	Enhed	★
6231100	Dupont Tyvek 500 Xpert	S-3XL	1	25	Styk	B

TYVEK 500 LABO

Heldragt med hætte. Skridsikre skoovertræk sidder fast på dragten. Solid, men samtidig en let dragt. Elastik i hætte, håndled, talje og ankler. Velegnet til bl.a. pharma-industri, laboratorier og kosmetikindustrien. Egnede til renrum ISO klasse 7-9/GMP C og D.



RENDRUM

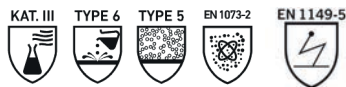

Varenr	Beskrivelse	Variant	Pakn	Krt	Enhed	★
6231154	Dupont Tyvek 500 Labo dragt m/hætte & sokker	S-3XL	25	25	Styk	B

TYVEK 500 INDUSTRY U/HÆTTE

Tyvek 500 Industry er en heldragt, der beskytter brugeren mod risici samt processer og produkter i mod kontaminering. Dragten egner sig godt til dem der arbejder i et følsomt industrielt miljø med høje krav til kontrol af partikel- og mikrobiologisk kontaminering. Modellen har krave og lynlås. Elastiske manchetter og ankler. Indvendige syninger. Egnede til renrum ISO klasse 7-9/GMP C og D.



RENDRUM



Varenr	Beskrivelse	Variant	Pakn	Krt	Enhed	★
6231103	Dupont Tyvek 500 Industry m/krave	S-3XL	100	100	Styk	B

TYVEK 600 PLUS

Robust Type 4 dragt med hætte og lynlås-flap samt overdækkede syninger, hvilket effektivt forhindrer indtrængen af mange vandbårne uorganiske kemikalier i mindre koncentration, små farlige partikler og biologiske risici. Egnede til arbejde, hvor man udsættes for tunge væskeformige aerosoler eller giftige luftbårne faste partikler. Dragten har hætte, elastisk taljebånd og er åndbar. Egnede til renrum ISO klasse 7-9/GMP C og D. OBS! Str. 4XL-7XL er MTO (made to order) produkt hvor der må forventes en længere leveringstid, kontakt kundeservice for nærmere information.



RENDRUM



Varenr	Beskrivelse	Variant	Pakn	Krt	Enhed	★
6231141	Dupont Tyvek 600 Plus, hvid, u/sokker, S-3XL	S-3XL	100	100	Styk	B
6231138	Dupont Tyvek 600 Plus, hvid, u/sokker, 4XL-7XL	4XL-7XL	100	100	Styk	B
6231142	Dupont Tyvek 600 Plus, hvid, m/sokker, S-3XL	S-3XL	80	80	Styk	B

TYVEK 800 J

Åndbar type 3 dragt af Tyvek 2422A, 59 g/m³. Giver beskyttelse mod mange vandbaserede uorganiske kemikalier (også under tryk) og små partikler. Oliefafvisende. Syede og tapede sømme samt selvkøbende lynlås- og hagedækning. Antistatisk behandlet indvendigt. Opfylder kun Type 3B, når der er ekstra tape om manchetter ved håndled, fødder, hætte og lynlåsdækning.



RENDRUM



Varenr	Beskrivelse	Variant	Pakn	Krt	Enhed	★
6231149	Dupont Tyvek 800 J dragt, m/hætte 5B/6B	S-3XL	1	25	Styk	B



TYVEK® 600 PLUS

Match vores forskellige dragter med handsker, som er specielt anbefalet til netop det arbejde du skal udføre. Her ser du for eksempel TYVEK 600 PLUS dragten, som er meget alsidig og fungerer indenfor mange forskellige arbejdsområder. På højre side ses de anbefalede handsker til netop denne dragt.



TYCHEK® 600 PLUS HANDSKEMATCH

TYCHEM® NT 450



Laboratorier for landbrug



Skovbrug & fiskeri



Fremstilling



Olie & gas



Kommunale tjenester



TYCHEM® NT 470



Håndtering af genstande dækket af fedt og olier



Redningstjenester



Håndtering af kemiske, især ætsende væsker og opløsningsmidler



TYCHEM® NT 430



Håndtering af fødevarer



Vedligeholdelses- og rengøringsudstyr



Håndtering af luft- og rumfartsudstyr og dele



TYCHEM® NT 480



Håndtering af genstande dækket af fedt og olier



Redningstjenester



Håndtering af kemiske, især ætsende væsker og opløsningsmidler



TYCHEM® NT 420



Offentlige tjenester



Petrokemi



Laboratorier for landbrug



Håndtering af fødevarer



Håndtering af materialer til maleindustrien



Håndtering af uventede lækager, vedligeholdelses- og rengøringsudstyr



Håndtering af luft- og rumfartsudstyr og dele





TYCHEM 2000 C

Let og stærk dragt med god beskyttelse mod farlige partikler samt uorganiske syrer og baser, selv under tryk på op til 2 bar. Indeholder ikke halogener eller blandinger heraf. Dragten har svejsede sømme samt selvkylende lynlås- og hagedækning, hvilket øger sikkerheden. Elastik i hætte, ved håndled og ankler samt i ryg. Designet til at give god bevægelsesfrihed. Indvendig antistatisk behandling, men ikke udvendig. Fremstillet af Tyvek® 1431N med en polymer-belægning. Fås også med indbyggede sokker, som beskytter fodtøjet.



Varenr	Beskrivelse	Variant	Pakn	Krt	Enhed	★
6231240	Dupont Tychem 2000 C	S-3XL	1	25	Styk	B
6231242	Dupont Tychem 2000 C m/sokker	S-3XL	1	25	Styk	B



TYCHEM 4000 S

En dragt med høj beskyttelse og komfort. Hætten tillader god bevægelse og har elastik i kanten for optimal tilpasning til helmasket. Elastik i ærmer, ben og livet sikrer god pasform. Ærmer har tommelløkker, så de forbliver på plads under kritiske forhold. Dobbelt manchete sikrer god kombination med handsker. Dobbelt lynlås og ekstra lynlåsaftækning for ekstra beskyttelse. Tillader genbrug, hvis dragten er ukontamineret. Stort håndtag på lynlås, som nemt betjenes med handsker. Fremstillet af Tyvek® 1431N (polyethylenfibre). Syede sømme med dækkende tape.



Varenr	Beskrivelse	Variant	Pakn	Krt	Enhed	★
6231244	Tychem 4000 S	S-3XL	1	20	Styk	B



TYCHEM 6000 F

4-lags dragt fremstillet i et unikt materiale, der yder høj beskyttelse mod farlige partikler samt mange organiske og uorganiske kemikalier, selv under tryk op til 5 bar. Indeholder ikke halogener eller blandinger heraf. Svejsede sømme og afdækning af både lynlås og hage med dobbeltklæbende tape. Elastik i hætte, ved håndled og ankler samt i ryggen. Dragten er antistatisk behandlet indvendigt, men ikke udvendigt. Fremstillet af Tyvek 1431N med en polymer-film, en Dupont barrierefilm og endnu en polymer-film. Fås også i variant med indbyggede sokker, hvilket øger beskyttelsen mod stoffer, som måtte kunne trænge ind i fodtøjet.



Varenr	Beskrivelse	Variant	Pakn	Krt	Enhed	★
6231340	Dupont Tychem 6000 F	S-3XL	1	25	Styk	B
6231342	Dupont Tychem 6000 F m/sokker	S-3XL	1	25	Styk	B



TYCHEM 6000 F FACESEAL

Dragt med hætte og gummiafdækning af ansigtet der sidder tæt omkring et åndedrætsværn. Let materiale. Modstandsdygtig overfor gennemtrængning af kemikalier. Antistatisk på indersiden.



Varenr	Beskrivelse	Variant	Pakn	Krt	Enhed	★
6231338	Tychem 6000 F FaceSeal m/ansigtsbeskyttelse & sokker	S-3XL	1	20	Styk	B



TYCHEM 6000 F PLUS

Dragt med høj beskyttelse og lav vægt. Elastik i hætte, håndled og ankler for en bedre pasform. Indbygget hageflap sørger for bedre tæthed ved brug af åndedrætsværn. Tychem F materiale med høj beskyttelse mod gennemtrængning af en lang række kemikalier, partikler og smitstoffer. Antistatisk på indersiden.



Varenr	Beskrivelse	Variant	Pakn	Krt	Enhed	★
6231344	Dupont Tychem 6000 F Plus dragt, dobbelt lynlås, grå	S-3XL	1	10	Styk	B

TYCHEM TK

Tychem TK dragt med front- eller ryggåbning. Gastæt med udvidet ryg til røgdykkerapparat (SCBA). Dobbelt beskyttelse af lynlås og med fastsiddende dobbelthandsker. Meget kemikalieresistent og yder god rivstyrke.

Kan fås i alle normale størrelser med yderhandsker.



Varenr	Beskrivelse	Variant	Pakn	Krt	Enhed	★
6231418	Dupont Tychem TK dragt, m/frontåbning & butyl handsker	S-3XL	1	5	Styk	B
6231419	Dupont Tychem TK dragt, m/ryggåbning & butyl handsker	S-3XL	1	5	Styk	B

MICROGARD 1500 PLUS

Microgard 1500 Plus beskyttelsesdragt er fremstillet af åndbart og antistatisk SMS, som modvirker overophedning. Den er designet med elastikker ved håndled, liv og ankler og har en 3-delt hætte. På forsiden har dragten en tovejs-lynlås dækket med en stormflap. EN ISO 13982-1:2004+A1:2010, EN 13034:2005+A1:2009.



Varenr	Beskrivelse	Variant	Pakn	Krt	Enhed	★
6233225	Ansell Microgard 1500 Plus	S-2XL	1	40	Styk	B
6233226	Ansell Microgard 1500 Plus, str. 3XL	3XL	30	30	Styk	B

MICROGARD 2000 COMFORT

Åndbar beskyttelsesdragt designet specifikt til brug i varme arbejdsmiljøer. Beskytter mod visse kemikalier i væskeform (type 6) og faste luftbårne partikler (type 5). Med åndbart SMS rygstykke, som minimerer risikoen for varmeophobning. Antistatisk og silikonefri med 3-delt hætte for bedre pasform ved brug af andre værnemidler. Tovejs-lynlås med stormflap. Størrelse: M-2XL. EN ISO 13935-2.

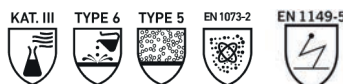

Varenr	Beskrivelse	Variant	Pakn	Krt	Enhed	★
6233310	Ansell Microgard 2000 Comfort dragt, type 5/6, M-2XL	M-2XL	1	40	Styk	B
6233311	Ansell Microgard 2000 Comfort dragt, type 5/6, 3XL	3XL	1	40	Styk	B

MICROGARD ANVENDELSESOMRÅDER

MICROGARD 1500 PLUS	MICROGARD 2000 COMFORT	MICROCHEM 4000	MICROGARD FR
Byggepladser Pharma Træ- og metalindustri	Bilindustri Glasfiber Pharma Spraymaling	Kemi Olier Skadeligt affald Kloak	Olie Petroleum Begrænset kemi Forsyning





MICROGARD FR DRAGT TYPE 5/6

Ansell

Microgard FR beskyttelsesdragt i blå farve beskytter mod visse kemikalier i væskeform (type 6) og faste luftbårne partikler (type 5). Dragten er velegnet til arbejdsmiljøer med radioaktiv partikelforurening, og anvendt over termisk beskyttelsestøj kan Microgard FR også anvendes i miljøer med risiko for brandfare. Fremstillet af antistatisk, åndbart materiale, som øger komfortniveauet og hjælper med at reducere varmeophobning. Beskyttelsesdragten er designet med en to-delt hætte, elastik om livet, ved ankler og manchetter for forbedret pasform og fri bevægelighed. Tovejs-lynlås med stormflap, som beskytter yderligere mod indtrængning af støv og let væske. EN ISO 13935-2.



Varenr	Beskrivelse	Variant	Pakn	Krt	Enhed	★
6233350	Ansell Microgard FR dragt, type 5/6, blå, S-2XL	S-2XL	1	30	Styk	B
6233351	Ansell Microgard FR dragt, type 5/6, blå, 3XL	3XL	25	25	Styk	B



MICROCHEM 4000 MODEL 125

Ansell

Microchem by AlphaTec 4000 - Model 125 yder med sin multilagsteknologi særlig god kemikalie-beskyttelse (type 3/4/5). I kraft af et dualt lynlås-system, dobbelte manchetter og svejsede/tapede syninger giver dragten Ansell's højeste beskyttelsesniveau hidtil. Testet for gennemtrængning af over 200 kemikalier. God komfort. Antistatisk. Velegnet til blandt andet forurenede miljøer, kemikaliehåndtering, fyldning og blanding af råmaterialer. AATCC76.



Varenr	Beskrivelse	Variant	Pakn	Krt	Enhed	★
6233323	Ansell Microchem 4000 Model 125, S-2XL	S-2XL	8	8	Styk	B
6233324	Ansell Microchem 4000 Model 125, 3XL	3XL	1	5	Styk	B
6233325	Ansell Microchem 4000 Model 125, 4XL	4XL	1	5	Styk	B



TRELLCHEM SPLASH 600 M/STØVLE

Ansell

Trelchem Splash 600 er en beskyttelsesdragt med støvler sat fast ved hjælp af en oval plastikring og et Ligarex bånd. Dragten beskytter mod kemikaliesprøjt i lavrisiko-miljøer. Fremstillet af antistatisk materiale. SOLAS.



Varenr	Beskrivelse	Variant	Pakn	Krt	Enhed	★
6233318	Ansell Trelchem Splash 600 dragt m/støvle	S-XXL	1	-	Styk	D



TRELLCHEM SUPER TYPE T-ET

Ansell

Trelchem Super type T-ET yder beskyttelse mod farlige kemikalier i væske-, damp-, gasform eller fast form. Den er beregnet til at man bærer åndedrætsværnet uden for dragten. Trelchem Super er certificeret i henhold til de europæiske standarder for gastæt kemisk beskyttelse, såvel som standarder for udrykningsenheder. Den har desuden ratmærket og godkendt i henhold til direktivet 96/98/EF om udstyr på skibe. Den diagonale lynlås er belagt med Long Viton-gummi og dækket af en udvendig flap, der beskytter mod sprøjt/stænk. Støvler og handsker medfølger. EN 943-1, EN 943-2:2002. SOLAS.



Varenr	Beskrivelse	Variant	Pakn	Krt	Enhed	★
6233319	Ansell Trelchem Super Type T-ET, inklusiv støvler & handsker	M-XXL	1	-	Styk	D



MICROGARD OUTLAST COOL VEST

Denne vest hjælper med at bevare den naturlige kropstemperatur. Den er udviklet til at mindske ubehag og overophedning, der kan opstå, når man arbejder iført beskyttelsestøj. Vesten er med velcro lukning i siderne så den er justerbar i størrelsen. Materiale: Outlast 340 Clinton belægning (acrylat med PCM kapsler) 100% PES stof. Størrelse: Onesize. Mindste køb er 100 stk. da produktet er en bestillingsvare.

Ansell



Varenr	Beskrivelse	Variant	Pakn	Krt	Enhed	★
6233367	Ansell MicroGard Outlast cool vest	Onesize	100	5	Styk	B

3M 4515 HVID TYPE 5/6

Fremstillet af åndbart SMS materiale og ideel til en lang række opgaver især ved skadeligt støv og fibre fra f.eks. asbest. Lever op til CE-type 5/6 mod skadeligt støv og stænk. Beskyttelse mod radioaktivt støv. Tovejs lynlås. Elastik ved hætte, ærmer, ankler og i livet for mere komfortabel tilpasning. Fås i farverne hvid, blå, rød og orange, men kun hvid lagerføres. Lidt frug kan forekomme fra materialet.

3M



Varenr	Beskrivelse	Variant	Pakn	Krt	Enhed	★
6232375	3M 4515, type 5/6, hvid	S-4XL	20	20	Styk	B

SPACEL 3000

Gul overtræksdragt velegnet til bl.a. industrielt rensearbejde og andet vådt arbejde. Tåler smøremidler. Har elastik i hættens og i taljen, samt ved håndled og ankler. Selvklæbende stormflap afdækning af lynlås. Gul dragt fremstillet af 3-lags polyethylen.

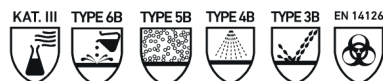
Honeywell
THE POWER OF CONNECTED

Varenr	Beskrivelse	Variant	Pakn	Krt	Enhed	★
6232347	Honeywell Spacel 3000 RA/EBJ	L-3XL	25	25	Styk	B

PRO-CHEM III C

Dragt med integreret hætte godkendt til kombination med luftforsyning åndedrætsværn. Stort visir med godt udsyn. Lufttilslutning kan være enten i hætte eller ryg. Turbodrevet åndedrætsværn kan bæres under dragten, så det ikke bliver forurenset. Dragtens materiale indeholder ikke halogener eller blandinger heraf. Svejsede sømme og selvklæbende afdækning af lynlås. Elastik ved håndled og ankler. Designet til at give god bevægelsesfrihed. Antistatisk indvendigt, men ikke udvendigt. Mulighed for integreret handske, sok eller påsvejet støvle. Godkendt iht. EN 12941 ved kombination med ProFlow åndedrætsværn. Fremstillet af Gul Tychem C (Tyvek 1431N med en polymer-belægning). God beskyttelse mod farlige partikler samt uorganiske syrer og baser, selv under tryk på op til 2 bar.

PROTEK
system

Varenr	Beskrivelse	Variant	Pakn	Krt	Enhed	★
6233304	Protek Pro-Chem III C m/730 handske	S-2XL	20	-	Styk	D





BESØGSKITTEL PE

Hvid og med hætte. 25 my tyk. Trykknapper foran. Materiale: Glat polyethylen (PE). Onesize, lang model. Beskytter bruger og arbejdsmiljø.



Varenr	Beskrivelse	Pakn	Krt	Enhed	★
6204368	BlueStar besøgs kittel PE, hvid, 10 stk	1	20	Pakke	B



BESØGSKITTEL LABORATORIE

Alle kitler har trykknapper foran og krave. Fremstillet af meget åndbar 40 g/m² non-woven polypropylen. Eget til fødevarer-, medicinal- og elektronikindustrien.



Varenr	Beskrivelse	Variant	Pakn	Krt	Enhed	★
6204362	BlueStar kittel m/lomme, PP 40 g/m ² , hvid	M-2XL	1	50	Styk	B
6204364	BlueStar kittel u/lomme PP 40 g/m ² , hvid	Onesize	1	50	Styk	B
6204360	BlueStar kittel m/lomme PP 40 g/m ² , blå	Onesize	1	50	Styk	B



BESØGSJAKKE PP

Hvid besøgsjakke til engangsbrug. Trykknapper foran. Materiale: Non-woven polypropylen. Fås i flere størrelser. Beskytter bruger og arbejdsmiljø.



Varenr	Beskrivelse	Variant	Pakn	Krt	Enhed	★
6232160	BlueStar besøgsjakke PP, hvid	S-2XL	1	50	Styk	B



ENGANGSFORKLÆDE PE 80 X 140 CM

Engangsforklæde fremstillet i polyethylen. Forklædet er beregnet til hygiejnesektoren. 100 stk per pakke. Mål: 80 x 140.



Varenr	Beskrivelse	Pakn	Krt	Enhed	★
6204203	Engangsforklæde i PE, 80 x 140 cm, 100 stk	5	5	Pakke	B



PE FORKLÆDER

Hygiejnisk engangsforklæde. Beskytter mod snavs og vand. Eget til slagterier og andre fødevarerindustrier. Udkæring til hovedet og bindebånd bagtil. Fås i to tykkelser og størrelser. Leveres i pose med 50 stk ophængt i blok. Materiale: Blå LLDPE



Varenr	Beskrivelse	Pakn	Krt	Enhed	★
6204110	BlueStar forklæde PE 30 my 130 x 85 cm, 50 stk	1	10	Pakke	B
6204111	BlueStar forklæde PE 30 my 150 x 85 cm, 50 stk	1	10	Pakke	B
6204112	BlueStar forklæde PE 35 my, 130 x 85 cm, 50 stk	1	10	Pose	B
6204113	BlueStar forklæde PE 35 my 150 x 85 cm, 50 stk	1	10	Pakke	B

NITRILFORKLÆDE 90 X 120 CM

Vandtæt, olie- og fedtafvisende forklæde med en hygiejnisk, glat overflade. Yderside af nitril, inderside af polyester og bomuldslukning. Egnede til fødevarerindustrien. 500 my.

HYGOSTAR

Varenr	Beskrivelse	Pakn	Krt	Enhed	★
6231059	Hygostar nitrilforklæde, 90 x 120 cm	1	5	Styk	B

FORKLÆDE PVC 90 X 130 CM

Forklæde med gummiering på begge sider og mellemføring. Letvægt og komfortabel at have på. Vandtæt, resistent over for olie og fedt. Særligt hygiejnisk på grund af forklædets glatte overflade. Meget høj fleksibilitet, rivstyrke og modstandsdygtig over for høj varme. 500 my.

HYGOSTAR

Varenr	Beskrivelse	Variant	Pakn	Krt	Enhed	★
6231061	Hygostar forklæde PVC, 90 x 130 cm, 500 my, hvid	Onesize	5	-	Styk	D

FORKLÆDE PVC 115 X 90 CM

Vinylforklæde med rivstærke bindebånd i polyester og hulforstærkning. Forklædet er vandtæt og til at tørre af samt meget let og komfortabelt at have på. Det er desuden meget robust og resistent over for de fleste former for syre og kemikalier. Mål: L115 x B90 cm. Størrelse: Onesize. EN 14605, EN 14325

HYGOSTAR

Varenr	Beskrivelse	Pakn	Krt	Enhed	★
6231052	Hygostar forklæde PVC, 115 x 90 cm, hvid, 300 my	1	12	Pakke	B

ENGANGSKITTEL 15 MY HVID

Besøgsjakke med krave og knapper i polyethylen. Velegnet til hygiejnesektoren. Længde: 115 cm. Bredde: 75 cm.



Varenr	Beskrivelse	Pakn	Krt	Enhed	★
6204206	Engangskittel 15 my, hvid, 115 x 175 cm, PE	1	100	Styk	B





TYVEK 500 FORKLÆDE

Hvidt forklæde. Materiale: Tyvek 1431N (polyethylenfibre). Mål: 70 x 108 cm. Bindebånd bagtil. Slidstærkt, fnugfrit og antistatisk på begge sider. Beskytter mod støv, væskestænk og visse kemikalier.



Varenr	Beskrivelse	Variant	Pakn	Krt	Enhed	★
6231800	Dupont Tyvek 500 forklæde, 70 x 108 cm, hvid	Onesize	1	100	Styk	B



TYVEK 500 KITTEL

Hvid kittel med krave, 5 trykknapper foran, ingen lommer. Materiale: Tyvek 1431N (polyethylenfibre). Materialet er slidstærkt, antistatisk på begge sider, fnugfrit, ultralet og fleksibelt, og det beskytter mod støv, væskestænk og visse kemikalier.



Varenr	Beskrivelse	Variant	Pakn	Krt	Enhed	★
6231200	Dupont Tyvek 500 kittel, m/trykknapper u/lommer, hvid	M-2XL	1	50	Styk	B



TYVEK 500 KITTEL M/LYNLÅS

Hvid kittel med krave og lynlås foran. Variant uden lommer. Materiale: Tyvek 1431N (polyethylenfibre). Materialet er slidstærkt, antistatisk, fnugfrit, ultralet og fleksibelt, og det beskytter mod støv, væskestænk og visse kemikalier. Beskyttelsestøj til delvis kropsbeskyttelse mod kemikalier, CE kat. III, Type PB [6-B]. EN 14126, EN 1149-1 (antistatisk)



Varenr	Beskrivelse	Variant	Pakn	Krt	Enhed	★
6231201	Dupont Tyvek 500 kittel m/lynlås, u/lommer	S-2XL	50	50	Styk	B



TYVEK 500 KITTEL M/LYNLÅS & LOMMER

Hvid kittel med krave, lynlås og lommer foran. Materiale: Tyvek® 1431N (polyethylenfibre). Materialet er slidstærkt, antistatisk, fnugfrit, ultralet og fleksibelt, og det beskytter mod støv, væskestænk og visse kemikalier. Beskyttelsestøj til delvis kropsbeskyttelse mod kemikalier, CE kat. III, Type PB [6-B]. EN 14126, EN 1149-1 (antistatisk)



Varenr	Beskrivelse	Variant	Pakn	Krt	Enhed	★
6231640	Dupont Tyvek 500 kittel m/lynlås & lommer	S-2XL	50	50	Styk	B



TYVEK 500 BUKS

Hvid overtræksbuks af Tyvek 1431N (polyethylenfibre). Med elastik i livet og ved ben. Antistatisk på begge sider.



Varenr	Beskrivelse	Variant	Pakn	Krt	Enhed	★
6231650	Dupont Tyvek 500 buks, hvid	M-2XL	1	50	Styk	B



TYVEK 500 HÆTTE M/SKULDEDSLAG

Hætte med skulderslag og udkæring til ansigtet med elastik i kanten. Fremstillet af Tyvek 1431N (polyethylenfibre), der er slidstærkt, fnugfrit og antistatisk. Beskytter mod støv, væskestænk og visse kemikalier.



Varenr	Beskrivelse	Variant	Pakn	Krt	Enhed	★
6231310	Dupont Tyvek 500 hætte m/skulderslag	Onesize	1	100	Styk	B

DOTCH PP-20 HÆTTE PP

DOTCH PP-20 hætte i polypropylen. 20 g/m², hvid. Længde: 60 cm. Pakkes i 100 stk/pose, 10 pose/karton.



Varenr	Beskrivelse	Variant	Pakn	Krt	Enhed	★
6231051	DOTCH PP-20 hætte PP, hvid, 100 stk	Onesize	10	10	Pakke	B





TYCHEM 2000 C KITTEL

Materiale: Tychem 2000 C, gult, antistatisk, kan modstå et væsketryk på op til 3 bar. Snøreluk på ryg/mave. Metervaren giver beskyttelse mod partikler og uorganiske syrer og baser. Fås i tre størrelser: S/M, M/L og L/XXL.



Varenr	Beskrivelse	Variant	Pakn	Krt	Enhed	★
6233400	Dupont Tychem 2000 C kittel, gul	S/M-L/2XL	1	50	Styk	B



TYCHEM 2000 C FORKLÆDE U/ÆRMER

Gult forklæde uden ærmer, der går ned over knæene. Snører om hals og i taljen. Materiale: Tychem 2000 C. Antistatisk behandlet indvendig.



Varenr	Beskrivelse	Variant	Pakn	Krt	Enhed	★
6233401	Dupont Tychem 2000 C forklæde u/ærmer, gul	Onesize	25	25	Styk	B



TYCHEM 6000 F KITTEL

Kittel af Tychem 6000 F materiale, som modstår væsketryk på op til 5 bar. Kittlen er antistatisk. Snøreluk på ryg og mave. Beskytter mod partikler, uorganiske syrer og baser. Fås i to størrelser: S/M (120 x 130 cm) og L/XXL (145 x 150 cm).



Varenr	Beskrivelse	Variant	Pakn	Krt	Enhed	★
6231631	Dupont Tychem 6000 F kittel, grå	S/M-L/2XL	1	25	Styk	B



TYCHEM 6000 F FORKLÆDE

Længde til under knæene. Bindebånd i nakke og bag om ryg. Materiale: 1431N med en polymer-film, en Dupont barriere-film og endnu en polymer-film. Farve: Grå.



Varenr	Beskrivelse	Variant	Pakn	Krt	Enhed	★
6231343	Dupont Tychem 6000 F forklæde, 70 x 110 cm	Onesize	1	25	Styk	B

PRODUKTION AF DUPONT MATERIALER

Duponts materialer produceres i Europa. Produktionen af, blandt andet, Tyvek® og Tychem® styres rutinemæssigt og under strenge procedurer, og kvalitetskontrol.

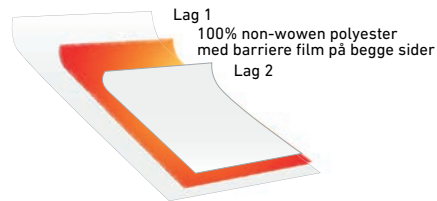
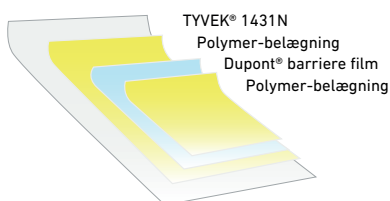
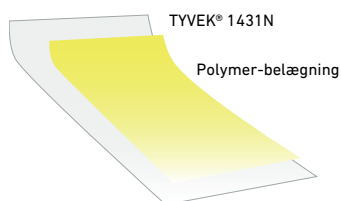

ÆRMEOVERTRÆK 40 MY PE

Hygiejnisk ærmeovertræk til engangsbrug. Beskytter tøjet mod snavs, vand, med mere. Kan blandt andet anvendes i fødevareindustrien. Indsvejet elastik i begge ender for bedre hygiejne. Materiale: LLDPE, 40 my. Størrelse: 20 x 45 cm. Farve: Blå.



Varenr	Beskrivelse	Variant	Pakn	Krt	Enhed	★
6204108	BlueStar ærmeovertræk 40 my PE, 100 stk	Onesize	1	20	Pose	B

ÆRMEOVERTRÆK 40 MY PE

Blå ærmeovertæk af PE i 40 my. Med elastik i begge ender. Pakket med 100 stk. per pose. Velegnet til beskyttelse mod væsketænk af underarm.



Varenr	Beskrivelse	Variant	Pakn	Krt	Enhed	★
6204121	BlueStar ærmeovertræk 40 my PE, 100 stk	Onesize	1	10	Pose	B

ÆRMEOVERTRÆK 40 MY PE

Materiale: Hvid polyetylen (PE). Dobbeltlag, 40 my tyk. Elastik i begge ender. Høj væsketæthed. Mål: 20 x 45 cm. Mange anvendelsesmuligheder.



Varenr	Beskrivelse	Variant	Pakn	Krt	Enhed	★
6204120	Honeywell ærmeovertræk 40 my PE, 100 par	Onesize	1	10	Pakke	B

ALPHATEC GLOVE CONNECTOR

Connectors til AlphaTech-kemihandsker af nitril, der på en nem og sikker måde holder handsker fast til ærmet på en dragt. Fremstillet med den seneste polymerteknologi. Designet til anvendelse med Alphatec-handsker 58-530 og dragterne Microgard og Microchem. Testet i henhold til ISO 17491-3:2008 (jet-test).



Varenr	Beskrivelse	Variant	Pakn	Krt	Enhed	★
6233360	Ansell AlphaTec Glove Connector t/kemihandsker	Onesize	1	40	Par	B

GLOVE CONNECTOR

Glove Connectoren fra Ansell er et sikkert og nemt alternativ til tape, når der skal sikres en væsketæt forsegling mellem handske og ærmeåbning. Systemet består af to rør, hvoraf det ene sættes ind i handskens krave og det andet trækkes ud over ærmet, så der skabes en tæt forsegling.

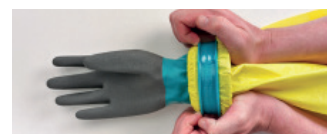



TYVEK 500 ÆRMEOVERTRÆK

Har elastik i begge ender. Materiale: Tyvek 1431N (polyethylenfibre). Slidstærkt, fnugfrit og antistatisk. Beskytter mod støv, væskestænk og visse kemikalier. To varianter: Standard - 50 cm og 48 cm steril version. Begge hvide.



Varenr	Beskrivelse	Variant	Pakn	Krt	Enhed	★
6231610	Dupont Tyvek 500 ærmeovertræk 50 cm, 20 stk	Onesize	1	10	Pakke	B



TYCHEM 2000 C ÆRMEOVERTRÆK

Gult ærmeovertræk i Tychem 2000-materiale med elastik. Sømmene er syede og over-tapede. Ærmet beskytter mod en lang række uorganiske kemikalier og biologiske risici (selv under tryk).



Varenr	Beskrivelse	Variant	Pakn	Krt	Enhed	★
6233404	Dupont Tychem 2000 C ærmeovertræk, 50 stk	Onesize	1	1	Karton	B



TYCHEM 6000 F ÆRMEOVERTRÆK

Længde: 50 cm. Elastik i begge ender for høj komfort. Materiale: Tyvek 1431N med en polymer-film, en Dupont barriere-film og endnu en polymer-film. Syninger beskyttet med tape for at opnå samme resistens som materialet.



Varenr	Beskrivelse	Variant	Pakn	Krt	Enhed	★
6231612	Dupont Tychem 6000 F ærmeovertræk, 1 par	Onesize	1	25	Par	B



SKOOVERTRÆK PE

Skoovertræk med elastik i kant. Fremstillet af klorineret PE. Antistatisk, frugfrit, ultralet og fleksibelt. Beskytter mod støv, væskestænk og visse kemikalier.

Mål: 15 x 42 cm. Fås i flere tykkelser (kvaliteter).



Kat. I

Varenr	Beskrivelse	Variant	Pakn	Krt	Enhed	★
6204209	BlueStar skoovertræk PE standard, 100 stk	Onesize	1	20	Pakke	B
6204106	BlueStar skoovertræk PE ekstra stærk, 100 stk	Onesize	1	20	Pose	B
6204105	BlueStar skoovertræk PE ultra stærk, 50 stk	Onesize	1	20	Pose	B

SKOOVERTRÆK PE/PP 60 MY

Materiale: Non-woven polypropylen 45 g/m². Hvid, væsketæt og med 60 my PE forstærkning i sålen. Onesize 42 cm (XL) med elastik i kanten, der ligger i løbegang. Hævet mønsterbund for bedre skridsikkerhed. Til medicinal- og elektronikindustrien.



Varenr	Beskrivelse	Variant	Pakn	Krt	Enhed	★
6204134	BlueStar skoovertræk 60 my PE/PP, 42 cm, 300 stk	Onesize	1	5	Pakke	B

STØVLEOVERTRÆK HVID M/STANDARD SÅL

3M støvleovertræk lavet af antistatisk stof med lavt frug-niveau. Standard sål og snørebånd. Skoovertrækket beskytter brugerens sko mod ufarlige væsker, støv og kan hjælpe med at reducere forurening i arbejdsmiljøet. Med elastik i toppen og anklerne samt sløjfe, som sikrer en god pasform. Universel størrelse. 200 stk i en pakke. CE kategori 1.



Varenr	Beskrivelse	Variant	Pakn	Krt	Enhed	★
6204202	3M støvleovertræk hvid m/standard sål & snørebånd, 200 stk	Onesize	1	100	Pakke	B

SKOOVERTRÆK PP ANTISLIP

Materiale: Blå non-woven polypropylen. Skridhæmmende gummimønster i bunden. Elastik i kanten. Længde: 50 cm. Til glatte gulve uden for stort slid.



Varenr	Beskrivelse	Variant	Pakn	Krt	Enhed	★
6204124	3M skoovertræk PP 50 cm, anti-slip, 300 stk	Onesize	1	3	Pakke	B

SKOOVERTRÆK PE 35 MY

Materiale: Polyetylen. Lang model 41 cm, hvilket letter påtagning og øger slidstyrken, da materialet ikke trækkes tyndt. Har elastik i kanten. Passer helt op til størrelse 47-48. Mange anvendelsesmuligheder også i fødevareindustrien.



Kat. I

Varenr	Beskrivelse	Variant	Pakn	Krt	Enhed	★
6204122	Skoovertræk PE 35 my, 50 par	Onesize	1	20	Pakke	B





SKOOVERTRÆK PE/PP 80 MY

Materiale: Non-woven polypropylen 45 g/m². Hvid, væsketæt og med 80 my PE forstærkning i sålen. Onesize 40 cm med elastik i kanten, der ligger i løbegang. Hævet mønsterbund for bedre skridsikkerhed. Til medicinal- og elektronikindustrien.



Varenr	Beskrivelse	Variant	Pakn	Krt	Enhed	★
6204128	BlueStar skoovertræk 80 my PE/PP, 40 cm, 200 stk	Onesize	1	5	Pakke	B



DOTCH SKOOVERTRÆK PE 75 MY

Skoovertræk fremstillet af PE. Ekstra kraftig kvalitet med en tykkelse på 75 my. God pasform selv ved store skostørrelser. Mål: 17 x 40 cm. 600 stk i en karton.



Varenr	Beskrivelse	Variant	Pakn	Krt	Enhed	★
6204129	Dotch skoovertræk 75 my PE, blå, 600 stk	Onesize	1	1	Karton	B

SAFEFEET SKOOVERTRÆK 60 MY

Skoovertræk til engangsbrug. Blå antiskrid-sål. Model XL (160 x 400 mm). Materiale: Ikke-vævet PP/PE-sål. 60 my. Egnede til brug i laboratorier og medicinal- og fødevarerindustrien. 400 stk i en pakke.



Varenr	Beskrivelse	Variant	Pakn	Krt	Enhed	★
6204135	Safeeet skoovertræk 60 my, blå sål, 400 stk	Onesize	1	-	Pakke	D

OVERTRÆKSSKO 971

Unik overtrækssko med PVC sål til krævende opgaver. Skridsikker og fleksibel sål. Let at tage af og på. Materiale: Bomuld og PVC, vaskbar. Flere størrelser sikrer god pasform: 1 = 39-42 (290 mm) 2 = 43-45 (320 mm) 3 = 46-48 (330 mm). Egnede til medicinalindustrien, renrum, laboratorier, kraftværker, med mere.



Varenr	Beskrivelse	Variant	Pakn	Krt	Enhed	★
6204107	Honeywell overtrækssko 971 m/PVC sål	0-4	20	20	Par	A



TYVEK 500 SKOOVERTRÆK

Materiale: Tyvek® 1431N (polyethylenfibre). Slidstærkt, fnugfrit og antistatisk. Beskytter mod støv, væskestænk og visse kemikalier. 40 cm med elastik ved kant.



Varenr	Beskrivelse	Variant	Pakn	Krt	Enhed	★
6231510	Dupont Tyvek 500 skoovertærk, hvid, 20 stk	Onesize	1	20	Pose	B
6231512	Dupont Tyvek 500 skoovertærk antislip, 20 stk	S-L	1	10	Pakke	B
6232123	Dupont Tyvek Isoclean skoovertærk, m/antiskrid-sål, 100 stk	M-L	1	1	Karton	B

TYVEK 500 STØVLEOVERTRÆK

Materiale: Tyvek 1431N (polyethylenfibre). Bredde: 42 cm. Højde: 48 cm. Slidstærkt, fnugfrit og antistatisk. Beskytter mod støv, væskestænk og visse kemikalier. Støvleovertræk har elastik ved kant. 10 par/pk.



Varenr	Beskrivelse	Variant	Pakn	Krt	Enhed	★
6231410	Dupont Tyvek 500 støvleovertræk, hvid, 10 par	Onesize	1	10	Pakke	B
6231513	Dupont Tyvek 500 støvleovertræk m/antiskridsål, 20 stk	Onesize	10	10	Pakke	B
6232122	Dupont Tyvek Isoclean støvleovertræk, skridsikker, 100 stk	M-L	1	1	Karton	B

TYCHEM 2000 C STØVLEOVERTRÆK ANTISLIP

Gule støvleovertræk med antiskridsål. De er fremstillet i Tychem 2000 C og er delvist syet og tapet. Bindebånd. Knælængde.



Varenr	Beskrivelse	Variant	Pakn	Krt	Enhed	★
6233403	Dupont Tychem 2000 C støvleovertræk, antiskridsål, 50 stk	Onesize	1	1	Karton	B

TYCHEM 6000 F STØVLEOVERTRÆK

Med elastik i kant og snøre ved ankel. Antislipsål, som er syet på. Væskeafvisende, men ikke væsketæt i sålen. Materiale: 1431N med en polymer-film, en Dupont barriere-film og endnu en polymer-film. Syninger beskyttet med tape for at opnå samme resistens som materialet. Farve: Grå.



Varenr	Beskrivelse	Variant	Pakn	Krt	Enhed	★
6231412	Dupont Tychem 6000 F støvleovertræk	Onesize	1	25	Par	B





MICROGARD SURESTEP SKOOVERTRÆK

Ansell

Surestep blå skoovertræk er mere robuste end traditionelle CPE-overtræk, hvilket gør dem til et sikrere og mere økonomisk produkt. Monofilament-belægning sørger for fremragende antiskrid-egenskab. Fnug-fri.

Varenr	Beskrivelse	Variant	Pakn	Krt	Enhed	★
6233314	Ansell Microgard Surestep skoovertræk, antislip, 100 par	Onesize	3	1	Pakke	B



SKOOVERTRÆK M/CPE-SÅL

HYGOSTAR

Hygostar skoovertræk designet med vandfast CPE sål og ikke-vævet polypropylen foroven. Høj rivstyrke og skridsikker. Længde: 44 cm.

Varenr	Beskrivelse	Variant	Pakn	Krt	Enhed	★
6204097	Hygostar skoovertræk m/CPE sål, 70 stk	Onesize	1	10	Pakke	B



SKOOVERTRÆK DISPENSER

HYGOSTAR

Dispenser (automat) til nem påsætning af skoovertræk uden brug af hænderne. Egned til brug på laboratorier og i rene rum, hvor rene hænder ikke må komme i kontakt med andre stoffer og materialer. Skoovertrækkene er fremstillet af enten polyethylen eller polypropylen og har elastik i kanten. Overtrækkene fås i flere varianter - kontakt kundeservice.

Varenr	Beskrivelse	Variant	Pakn	Krt	Enhed	★
6204099	Hygomat dispenser t/skoovertræk, Cleanroom	Onesize	1	3	Styk	B
6204098	Hygomat dispenser t/skoovertræk, Classic	Onesize	1	3	Styk	B
6204103	Skoovertræk PP, 100 stk	Onesize	10	10	Pakke	B
6204104	Skoovertræk CPE, 110 stk	Onesize	10	10	Pakke	B
6204123	Skoovertræk m/CPE belægning, 80 stk	Onesize	10	10	Pakke	B

SKOOVERTRÆK DISPENSER

Nem påsætning af skoovertræk uden brug af hænderne.

Egned til brug på laboratorier og i rene rum, hvor rene hænder ikke må komme i kontakt med andre stoffer og materialer.



MUNDBIND 18 CM HVIDT

Med elastik til bagom ørerne. Materiale: 2-lags hvidt papir.
Metalindlæg til næsetilpasning. Leveres i praktisk dispenserboks til blandt andet fødevarer-, medicinal- og elektronikindustrien.



Varenr	Beskrivelse	Variant	Pakn	Krt	Enhed	★
6204370	BlueStar mundbind 18 cm, hvidt 2-lags m/elastik, 100 stk	Onesize	1	20	Pakke	B

MUNDBIND 25 CM

Med snøre til binding bagom hovedet. Mundbind med snøre kan autoklaveres.
Materiale: 3-lags non-woven polypropylen. Metalindlæg til næsetilpasning.
Bredde: 25 cm. Leveres i dispenserboks. Egnede til blandt andet fødevarer-, medicinal- og elektronikindustrien.



Varenr	Beskrivelse	Variant	Pakn	Krt	Enhed	★
6204372	BlueStar mundbind 25 cm, m/bånd, hvid 3-lags, 50 stk	Onesize	20	20	Pakke	B

MUNDBIND 18 CM BLÅ

Fås med elastik til bagom ørerne eller snøre til binding bagom hovedet.
Mundbind med snøre kan autoklaveres. Materiale: 3-lags non-woven polypropylen.
Metalindlæg til næsetilpasning. Bredde: 18 cm. Leveres i dispenserboks til blandt andet fødevarer-, medicinal- og elektronikindustrien.



Kat. I

Varenr	Beskrivelse	Variant	Pakn	Krt	Enhed	★
6204373	BlueStar mundbind 18 cm blå, m/elastik, 3-lag, 50 stk	Onesize	1	10	Pakke	B
6204376	BlueStar mundbind 18 cm blå, m/bånd, 3-lag, 50 stk	Onesize	1	10	Pakke	B

SIERRA MUNDBIND

Hvidt mundbind med snøre til binding bag om hovedet. Materiale: Viskose.
Metalindlæg til næsetilpasning. Bredde: 23 cm. Egnede til brug i renrum
ISO klasse 6-9. Ikke CE-mærket



Varenr	Beskrivelse	Pakn	Krt	Enhed	★
6232115	Dupont Sierra mundbind, ikke-steril, 23 cm, 250 stk	1	5	Pakke	B

BLUESTAR MUNDBIND

- Anatomisk design med næsebøjle
- Komfortabel og allergivenlig
- Lav åndingsmodstand
- Vandafvisende





SKÆGBIND M/ELASTIK

Hvidt skægbind fremstillet i non-woven polypropylen. Onesize.
Elastik til bagom hovedet. Elastikken ligger i løbegang. Til fødevarer-, medicinal- og elektronikindustrien.



Varenr	Beskrivelse	Variant	Pakn Krt	Enhed	★
6204350	BlueStar skægbind m/elastik, hvid PP, 100 stk	Onesize	1 10	Pakke	B



SKÆGBIND M/ELASTIK

Blåt skægbind. Materiale: Non-woven polypropylen. Onesize.
Elastik til bagom hovedet. Elastikken ligger i løbegang. Til fødevarer-, medicinal- og elektronikindustrien.



Varenr	Beskrivelse	Variant	Pakn Krt	Enhed	★
6231057	BlueStar skægbind m/elastik, blå PP, 100 stk	Onesize	10 20	Pakke	B



SKÆGBIND M/ELASTIK XL

Hvidt skægbind med elastik til ekstra stort skæg. Uden latex.
Materiale: Polypropylen-fibre. Mål: 50 x 30 cm. Godkendt til fødevarer.
Leveres i pakke med 100 stk.



Varenr	Beskrivelse	Variant	Pakn Krt	Enhed	★
6204377	Hygostar skægbind m/elastik XL, hvid PP, 100 stk	Onesize	10 10	Pakke	B



SKÆGBIND M/ELASTIK XL

Blåt skægbind i størrelse XL med elastik, der er fri for latex.
Materiale: Polypropylen-fibre. Mål: 50 x 30 cm. Godkendt til fødevarer.
Leveres i pakke med 100 stk.



Varenr	Beskrivelse	Variant	Pakn Krt	Enhed	★
6231058	Hygostar skægbind m/elastik XL, blå PP, 100 stk	Onesize	1 5	Pakke	B



MOB CAPS

Bouffant type, rundt håret med enkelt-elastik. Ingen generende syninger.
 Materiale: Non-woven polypropylen. Fås i flere farver og to størrelser: 53 og 61 cm.
 Til fødevarer-, medicinal- og elektronikindustrien.



Varenr	Beskrivelse	Variant	Pakn	Krt	Enhed	★
6204300	BlueStar Mob Cap, hvid, 53 cm, 100 stk	Onesize	1	5	Pakke	B
6204301	BlueStar Mob Cap, grøn, 53 cm, 100 stk	Onesize	1	5	Pakke	B
6204302	BlueStar Mob Cap, blå, 53 cm, 100 stk	Onesize	1	5	Pakke	B
6204303	BlueStar Mob Cap, hvid, 61 cm, 100 stk	Onesize	1	10	Pakke	B
6204305	BlueStar Mob Cap, blå, 61 cm, 100 stk	Onesize	1	10	Pakke	B
6204304	BlueStar Mob Cap m/skygge, hvid, 100 stk	Onesize	1	5	Pakke	B



CAP

Enkel kasket med skygge, der kun dækker kort hår. Onesize. Materiale: Non-woven polypropylen. Dispenserboks med 100 stk. Til fødevarer-, medicinal- og elektronikindustrien.



Varenr	Beskrivelse	Variant	Pakn	Krt	Enhed	★
6204340	BlueStar Cap, hvid, 100 stk	Onesize	1	5	Pakke	B



SNOOD CAP

Snood Cap med skygge og hårpose til langt hår. Materiale: Non-woven polypropylen. Onesize. Dispenserboks med 100 stk. Til fødevarer-, medicinal- og elektronikindustrien.



Varenr	Beskrivelse	Variant	Pakn	Krt	Enhed	★
6204330	BlueStar Snood Cap m/hårnet, hvid, 100 stk	Onesize	1	5	Pakke	B



KONSATINA MOB CAP

Hårnet i flere farver. Nem at have i lommen. Dobbeltelastik samlet to steder.
 Materiale: Non-woven polypropylen. Onesize (51 cm). Pose med 100 stk.
 Kan skaffes i grøn og rød. Til fødevarer-, medicinal- og elektronikindustrien.



Varenr	Beskrivelse	Variant	Pakn	Krt	Enhed	★
6204320	Hygonorm Konsatina Mob Cap, 100 stk	Onesize	1	10	Pakke	B





KONSATINA CAP

Hvidt konstantina hårnet produceret af polypropylen, med latexfri elastik. Har en diameter på Ø60 cm som passer de fleste. Kan bruges til hospitaler, laboratorier og fødevarerproduktion.



Kat. I

Varenr	Beskrivelse	Variant	Pakn	Krt	Enhed	★
6204321	Konsatina Cap hvid, PP, 60 cm, 100 stk	Onesize	1	10	Pakke	B



MOB CAP

Hårnet i let, åndbart ikke-vævet polypropylen. Hårnettet er uden latex og formaldehyd og er velegnet til blandt andet hygiejne- og fødevarersektoren. Størrelse M (cirka Ø52 cm). Fås i blå, gul, grøn, hvid og rød. Antal: 100 stk i én pakke.



Kat. I

Varenr	Beskrivelse	Variant	Pakn	Krt	Enhed	★
6204214	Mob Cap, PP, 100 stk	Onesize	10	10	Pakke	B



ISOCLEAN STERIL RENRUMSDRAGT M/HÆTTE & BOOTS

Renrumsdragt fra Isoclean-serien. Denne model har hætte og påsyede sko-overtræk med antskrid-sål. Renrums-behandlet og gamma-steriliseret. Elastikker ved håndled, ankler og ansigt. Lynlås. Materiale: Tyvek Isoclean CS. Det er åndbart og beskytter mod partikler, mikroorganismer og lette sprøjt fra ikke-farlige vandbaserede væsker. Antiseptisk foldet. Hvid. SAL of 10-6 (ISO 11137-1). ISO klasse 4-5/A og B.



STERIL
RENRUM

Varenr	Beskrivelse	Variant	Pakn	Krt	Enhed	★
6232103	Dupont Tyvek Isoclean steril renrumsdragt m/hætte & boots	M-3XL	1	1	Pakke	B

ISOCLEAN DRAGT U/HÆTTE

Hvid Tyvek Isoclean renrumsdragt beregnet til rum med behov for høj beskyttelse mod mikrober. Renrums-behandlet og gamma-steriliseret. Dragten er designet med Tyvek-belagte loops til tommelfingrene, elastik ved håndled og ankler og tildækket lynlås på fronten. Dobbeltpakket for at sikre steriliteten. Pakket i et ISO 4-certificeret renrum. ISO 16602, ISO 11137. ISO klasse 4-5/A og B.



STERIL
RENRUM



Varenr	Beskrivelse	Variant	Pakn	Krt	Enhed	★
6232107	Dupont Tyvek Isoclean steril renrumsdragt u/hætte	S-3XL	1	5	Pakke	B

ISOCLEAN KITTEL M/TRYKKNAPPER

Isoclean Kittel i Tyvek 500-materiale og med trykknapper. Elastik omkring håndleddene. Ikke steril. ISO klasse 7-9/C og D.



RENRUM



Varenr	Beskrivelse	Variant	Pakn	Krt	Enhed	★
6232116	Dupont Tyvek Isoclean kittel m/trykknapper	S-3XL	1	-	Karton	B

STERIL & RENRUM

ICM har også produkter til renrum og/eller sterile områder i sortimentet.

BEKLÆDNING

Engangsbeklædning til både renrum og sterile områder, inklusiv mundbind, hætter, dragter, ærmeovertræk.

Leveres både til selvsterilisering og præ-steriliseret.

Sortimentet indeholder produkter velegnet til GMP fra A og B, ISO 4 og 5, klasse 10/100 og opefter.

STERIL
RENRUM





RENNUM

ISOCLEAN FORKLÆDE M/ÆRMER

Hvidt forklæde med ærmer og bundet hals. Strikmanchetter og bindebånd i taljen. Ikke renrums-berhandlet eller steriliseret. Fremstillet i High Density Polyethylene (HDPE) ved hjælp af en patenteret spindeproces (Tyvek 500). Beskytter godt mod partikler, mikroorganismer og lettere sprøjt fra ikke-farlige vandbaserede væsker. Onesize. ISO klasse 7-9/C og D.



Varenr	Beskrivelse	Variant	Pakn	Krt	Enhed	★
6232119	Dupont Tyvek Isoclean forklæde m/ærmer	Onesize	1	1	Karton	



RENNUM

STERIL

ISOCLEAN ÆRMEOVERTRÆK

Gamma-steriliseret ærmeovertræk med elastik i begge ender. Materiale: Tyvek IsoClean CS. Parvist indpakket med 25 par i en yderpakke for at minimere forurening. Egnede til brug i ISO klasse 5/D og C renrum i biotech, pharma og så videre. SAL of 10-6 (ISO 11137-1).



Varenr	Beskrivelse	Variant	Pakn	Krt	Enhed	★
6231615	Dupont Tyvek Isoclean ærme 45 cm, 50 par/box, steril	Onesize	1	5	Boks	B



RENNUM

STERIL

ISOCLEAN STØVLEOVERTRÆK

Tyvek Isoclean hvide, sterile støvleovertræk med elastik om skinnebenet og anklerne for optimal pasform. Overtrækket har en bund designet med Gripper-teknologi for godt fodfæste. 50 par i en karton. Særligt egnet til renrum. ISO klasse 7-9/C og D.



Varenr	Beskrivelse	Variant	Pakn	Krt	Enhed	★
6232104	Dupont Tyvek Isoclean støvleovertræk sterile, 50 par	S-XL	1	1	Karton	B



ISOCLEAN BOUFFANT

Isoclean hårnet i hvid med elastisk hovedbånd. Den er fremstillet i Tyvek 500 og uden syninger. Renrums-behandlet og gamma-steriliseret. Beskytter mod partikler, mikroorganismer og lettere sprøjt fra ikke-farlige vandbaserede væsker. Onesize.



Varenr	Beskrivelse	Variant	Pakn	Krt	Enhed	★
6232117	Dupont Tyvek Isoclean bouffant, steril	Onesize	1	1	Karton	B

STERIL

RENNUM



ISOCLEAN HÆTTE M/SNØRER

Hvid hætte med snører fra Isoclean-serien. Renrums-behandlet og gamma-steriliseret. Materiale: Tyvek Isoclean CS. Hætten er åndbar og beskytter godt mod partikler, mikroorganismer og lettere sprøjt fra ikke-farlige vandbaserede væsker. Bundne syninger. Onesize. SAL of 10-6 (ISO 11137-1).



Varenr	Beskrivelse	Variant	Pakn	Krt	Enhed	★
6232118	Dupont Tyvek Isoclean hætte m/snører, steril, 100 stk	Onesize	1	1	Karton	B

STERIL

RENNUM



SIERRA MUNDBIND

Gammasteriliseret mundbind med snøre til binding bag om hovedet. Materiale: viskose. Metalindlæg til næsetilpasning. Bredde: 23 cm. Steril/renrum egnet til renrum ISO klasse 4-5. Renrum/ikke steril egnet til renrum ISO klasse 6-9. Fås også ikke-sterile.



STERIL

RENNUM



Varenr	Beskrivelse	Variant	Pakn	Krt	Enhed	★
6232108	Dupont Sierra mundbind, steril, 23 cm, 250 stk	Onesize	1	5	Pakke	B





BOMULDSDRAGT

100% ren naturfarvet bomuld. Har hætte med snøre luk samt lynlås og manchetter ved ærmer og elastik i ben. Kan vaskes men vil krympe. Anvendes til beskyttelse mod let snavs og støv. Ikke væsketæt eller væskeafvisende.



Kat. I

Varenr	Beskrivelse	Variant	Pakn	Krt	Enhed	★
6203514	BlueStar bomuldsdragt	M-3XL	1	25	Styk	B



BLUESTAR HÆTTE PREMIUM

Luksus hætte af bleget bomuld. Lang udgave, så den dækker hen over skuldre. Med ribkant, som giver tæt pasform ved ansigt. Onesize. 10 stk/pose.



Varenr	Beskrivelse	Variant	Pakn	Krt	Enhed	★
6203532	BlueStar hætte premium	Onesize	1	4	Pose	C



BOMULDSHÆTTE

Råhvid bomulds hætte med skulderdækning. Til beskyttelse mod snavs. Elastik ved ansigt. Materiale: Bomuld 180 g/m², mekanisk rensset. Onesize.



Varenr	Beskrivelse	Variant	Pakn	Krt	Enhed	★
6203531	BlueStar bomulds hætte	Onesize	25	250	Styk	B



STØVLEOVERTRÆK BOM/POLY

Bomuld/polyester overtræk med snørrebånd. Beskytter mod snavs og holder gulvet rent.



Varenr	Beskrivelse	Variant	Pakn	Krt	Enhed	★
6203541	BlueStar støvleovertræk bomuld/polyester	Onesize	50	250	Styk	B



SANDBLÆSERDRAGT

Dragt i støvtæt kvalitet med elastik ved ankler samt ribmanchet ved håndled. Dragten har hætte med snøre og 4 frontlommer med klap. Skjult lynlås i front. Bruges blandt andet til sandblæsning og lakering. Lys kaki materiale fremstillet af tætvævet polyester og bomuld. *Bemærk, at dragten ikke kan anvendes som beskyttelsesdragt mod væsker og kemikalier.*



Varenr	Beskrivelse	Variant	Pakn	Krt	Enhed	★
6235110	BlueStar sandblæserdragt	S-5XL	1	10	Styk	B

KAP. 10

FØRSTE- HJÆLP



VIDEN OM... FØRSTEHJÆLP

NEM ADGANG

Alle virksomheder har individuelle behov til førstehjælpsudstyr. Det varierer fra arbejdsplads til arbejdsplads, hvilket førstehjælpsudstyr og hvor meget, der er behov for. Det er vigtigt, at udstyret vedligeholdes og placeres hensigtsmæssigt.

FØRSTEHJÆLPKASSER

Alle medarbejdere bør være fortrolige med, hvor førstehjælpskasser, øjenskyll, brandslukkere med mere er placeret i virksomheden, i tilfælde af et uheld. Det er dog ligeså vigtigt, at medarbejdere kan finde frem til den rigtige forbindelse i førstehjælpskassen.

Derfor forhandler ICM særlige førstehjælpskasser- og stationer med udstyr, som er tydeligt markeret og nemt at anvende. For eksempel er førstehjælpsstationerne fra Cederroth udstyret med let forståelige piktoagrammer og referencekoder, der gør dem nemme at genopfylde.



ØJENSKYLLER

LET TILGÆNGELIGT OG RIGTIGT PLACERET

Det er vigtigt at have rigelige mængder øjenskyll til rådighed ved arbejdspladser, hvor der er risiko for øjenskader. Sekunderne tæller, hvis uheldet er ude, og hurtig indsats med en øjenskyll kan være afgørende for, om en medarbejder beholder synet eller ej.

GLEM IKKE INSTRUKTION

Selvom øjenskylleren er nem at bruge, afhænger dens effektivitet af, at medarbejdere har modtaget den nødvendige instruktion. Hvis man får stænk i øjet, har man typisk en reaktionstid på 1-2 sekunder. Hvis det er nødvendigt at krybe hen til øjenskylleren, regner man med, at man kan bevæge sig 6 meter på 10 sekunder. Husk at fjerne kontaktlinser inden skylning.

Får man syre eller base i øjnene, vil skaden allerede være sket. ICM har flere typer øjenskyllere med hver deres egenskaber i sortimentet. Derfor anbefales det, at man vælger en øjenskyll der er simpel i brug og har en god skylletid (cirka 3 minut for 1 liter). Ligeledes bør selve flasken være i kraftig kvalitet, så man ikke kommer til at spule øjet ved at trykke for hårdt. Læs mere om egenskaberne under de enkelte produkter.

STERIL OG KUN TIL ENGANGSBRUG

Alle øjenskyllere er sterile og kun til engangsbrug! Nogle af dem er udformet med en runding i bunden, så man ikke kommer til at stille flasken tilbage efter brug. Derved fristes man ikke til at gemme vand fra åbnede flasker som så benyttes af andre, med risiko for infektion. Der skal ikke meget til, før der opstår rifter eller sår i eller omkring øjnene i forbindelse med øjenulykker, og hvis der så samtidig er bakterier i skyllevæsken, stiger risikoen for udvikling af betændelse, hvilket i værste fald kan koste synet. Derfor indeholder øjenskyllerne en steril isotonisk natrium-klorid-opløsning (0,9%) med en pH nær øjenvæskens, som også mindsker svien og giver en mere effektiv skylning. Øjenskyllere er datomærkede og sterile i minimum 3 år.

ANBEFALET SKYLLETID

Skadetype	Skylning påbegyndes	Skylletid
Mekaniske skader Fremmedlegemer i øjet, som støv og snavs, altså ikke kemikalier.	Så hurtigt som muligt. Skyl øjet til støv eller snavs er væk. Vær især omhyggelig med at skylle under øjenlågene, da partikler gerne sætter sig der.	Cirka 1-3 min.
Syreskader Ætsningen begynder så snart skadestoffet kommer i kontakt med øjet. Efter en vis tid koagulerer proteinerne i øjets overflade og syrens ætsvirkning ophører.	Inden der er gået 5 sekunder.	Cirka 2-5 min.
Alkaliske skader Også kaldet basiske stoffer, blandt andet lud, kaustisk soda, brændt kalk og ammoniak. Basiske stoffer begynder omgående at ætse. I modsætning til syre, holder basiske stoffer ikke op med at ætse.	Inden 1 sekund.	Længe, 10-20 min. Skyl også under transport til læge



SÅDAN BRUGES ØJENSKYLLEREN



ØJENSKYLSTATION

Vægstativ med 2 eller 5 x 1 liter flasker. Skylletid minimum 6 og 15 minutter per station. Vælg altid 5 flasker ved risiko for uheld med baser. Indeholder steril isotonisk natriumkloridopløsning (0,9%). Skruer og instruktion medfølger. Der følger desuden støvposer med til flaskerne. EN 15154-4, EN 556-1, ISO 17665, ISO 13485.



Varenr	Beskrivelse	Pakn	Krt	Enhed	★
1020500	Tobin vægstativ m/5 x 1 L øjenskyll	1	-	Pakke	D
1021100	Tobin vægstativ m/2 x 1 L øjenskyll	1	-	Pakke	D
1020900	Tobin taske m/5 x 1 L øjenskyll	1	-	Styk	D
1025500	Tobin refill m/5 x 1 L øjenskyll	1	-	Pakke	D
1025200	Tobin refill m/2 x 1 L øjenskyll	1	-	Pakke	D

MOBILHOLDER

Specialmodel med 2 x 1 liter flasker, indeholdende steril isotonisk natriumkloridopløsning (0,9%). Til vægophæng på mobile samt vibrerende arbejdspladser, f.eks. biler, skibe og skurvogne. Skruer og instruktion medfølger. Der følger desuden støvposer med til flaskerne. CE 0413.



Varenr	Beskrivelse	Pakn	Krt	Enhed	★
1021200	Tobin mobil holder m/2 x 1 L øjenskyll	1	-	Pakke	D
1025200	Tobin refill m/2 x 1 L øjenskyll	1	-	Pakke	D

ØJENSKYL REFILL

Flaskerne fra Tobin hænger i dækslet, som knækkes af for at åbne flasken. Flasken er udstyret med en øjekop, som forlænger skylletiden og gør det nemmere at skylle under transport. Det nøje afstemte flow giver en skylletid på cirka 3 minutter per flaske. EN 15154-4, EN 556-1, ISO 17665, ISO 13485.



Varenr	Beskrivelse	Pakn	Krt	Enhed	★
1025500	Tobin refill m/5 x 1 L øjenskyll	1	-	Pakke	D
1025200	Tobin refill m/2 x 1 L øjenskyll	1	-	Pakke	D

ØJENSKYL 500 ML

Ny 500 ml liter øjenskyll fra Tobin. Vrid det øverste låg af og placer øjekoppen over det skadede øje. Drej derefter bunden af flasken til væsken begynder at løbe. Velegnet når der er begrænset plads til opsætning af øjenskyll, eller hvis der er langt til nærmeste øjenskyllstation. Kan monteres i flaskeholder, som købes separat. Flaskens mål: 24 x 7 cm. EN 15154-4, EN 556-1, ISO 17665, ISO 13485.



Varenr	Beskrivelse	Pakn	Krt	Enhed	★
1022400	Tobin øjenskyll flaske, 500 ml	1	-	Styk	D
1022401	Tobin holder til 500 ml flaske (stål)	1	-	Styk	D

MINI ØJENSKYLLER

Med øjekop, der hjælper med at holde øjet åbent. Brusehoved med 6 huller gør skylningen blød. Indeholder 200 ml steril isotonisk natriumkloridopløsning (0,9%). CE 0413. Der findes også en vægholder til Mini-øjenskylleren – så man altid ved, hvor øjenskylleren er. EN 15154-4, EN 556-1, ISO 17665, ISO 13485.



Varenr	Beskrivelse	Pakn	Krt	Enhed	★
1022000	Tobin mini-øjenskyll, 200 ml	1	35	Styk	D
1022100	Tobin stativ t/200 ml øjenskyll	1	-	Styk	D





VÆGSKAB

Vægskabet holder øjenskyllflaskerne rene og klar til brug, selv i snavsede miljøer. Damp- og støvtæt og nemt at holde rent (tåler vand). Klart låg, så øjenskyllflaskerne er synlige. Nem at åbne – lågen kan klappes helt ned. Stabilt kabinet i kraftig plast. Leveres tomt, flasker købes separat.



Varenr	Beskrivelse	Pakn	Krt	Enhed	★
1021301	Tobin vægskab (tom) t/2 x 1 L øjenskyll	1	-	Styk	D
1025200	Tobin refill m/2 x 1 L øjenskyll	1	-	Pakke	D

VARMESKAB

Isoleret glasfiber forstærket plastik kabinet (IP54) med plads til 5 x 1 liter øjenskyll flasker. Opvarmningen er termostatstyret og kan bruges ved temperaturer ned til -20 °C. Det sikrer, at væsken har en behagelig temperatur og giver en bedre effekt af skylningen. Tilsluttes til 220 V.



Varenr	Beskrivelse	Pakn	Krt	Enhed	★
1021900	Tobin varmeskab t/5 x 1 L, u/flasker	1	-	Styk	D
1025500	Tobin refill m/5 x 1 L øjenskyll	1	-	Pakke	D

ØJENSKYLLERE

Steril 0,9% NaCl-opløsning. Fås i både 500 ml og 1 L flasker. Skylletid 5-7 minutter for 1 L flasken. Flaskehalsen har øjekop for sikker skylning. Flad bund, så flasken kan stå alene. Ny, forbedret støvtæt hætte og åbningsmekanisme. Holdbarhed 3 år, udløbsdato angivet på flasken. Leveres enkeltvis og i metalstativer til vægmontage. Det ene metalstativ leveres inkl. burrebånd, så flaskerne står mere stabilt for eksempel under transport.



Varenr	Beskrivelse	Pakn	Krt	Enhed	★
1027006	Sterisol stativ m/2 x 1 L øjenskyll	1	5	Styk	A
1027005	Sterisol stativ inkl. burrebånd m/2 x 1 L øjenskyll	1	10	Styk	A
1027000	Sterisol øjenskyll 1 L	1	10	Styk	A

ØJENSKYL OG STATIV

Stativ med 2 x 500 ml Sterisol øjenskyll - sikkert og nemt at anvende. Med ét fast slag med hånden åbner beskyttelseshætten. Stativet giver mulighed for en fast øjenskyllestation og kan desuden nemt tages med under transport. Skylletid på 6 minutter.



Varenr	Beskrivelse	Pakn	Krt	Enhed	★
1027040	Sterisol øjenskyll m/stativ - 2 x 500 ml	1	6	Styk	A
1027045	Sterisol øjenskyll, 500 ml	1	12	Styk	A

ØJENSKYLLER

En let håndterbar flaske med ergonomisk øjenkop og ordentligt flow. Ud over at opspæde og bortskylle det farlige stof, har Cederroths bufrede øjenskyll også en neutraliserende virkning på stænk fra alkalier og syrer. Virkningen er generelt kraftigere for alkalier end for syrer. Den indbyggede støvbeskyttelse gør, at øjenkoppen altid er ren og frisk. Støvbeskyttelsen fungerer samtidig som åbningsanordning. Holdbarhed 4,5 år.



Varenr	Beskrivelse	Pakn	Krt	Enhed	★
1019101	Cederroth øjenskyller, 500 ml Cederroth, 2 stk	1	6	Pakke	A
1019105	Cederroth vægholder t/500 ml øjenskyll	1	10	Styk	A



ØJENSKYLLEFLASKER

Plum øjenskyller med 500 ml 0,9 % steril natriumklorid – samme saltopløsning som findes i det menneskelige øje. Anbefalet skylletid: 500 ml: 5 min, 200 ml: 2 min. Effektiv øjenskyll til at fjerne støv, snavs og andre fremmedlegemer i øjnene. Let håndterlige flasker. Ergonomiske øjenkopper der giver en effektiv væskestrøm. Flaskerne er kun til engangsbrug og må ikke genanvendes. Flaskerne er CE-mærkede. Holdbarhed: 3 år.

plum



Varenr	Beskrivelse	Pakn	Krt	Enhed	★
1029025	Plum øjenskylleflaske, 500 ml	1	12	Styk	A
1018510	Plum øjenskylleboks m/spejl og 2 x 500 ml flasker	1	-	Styk	D
1029010	Plum pH neutral øjenskylleflaske, 200 ml	1	-	Styk	D
1018505	Plum øjenskyllestation m/PH neutral + vand	1	-	Styk	D

SÅR- OG ØJENSKYLLESPRAY

Ny sår- og øjenskyllspray fra Plum. Giver omgående og effektiv pleje til mindre ulykker som sår og skrammer på huden eller støv og snavs i øjnene. Det er en blid saltvandsbaseret spray, der yder en jævn skyllning og er behagelig at skylle øjet med. Den er desuden nem at tage med, let at anvende og kan bruges i alle vinkler. Velegnet til kørende håndværkere, industrien, produktionsvirksomheder og laboratorier. CE-mærket som medicinsk udstyr.

plum



Varenr	Beskrivelse	Pakn	Krt	Enhed	★
1029023	Plum sår- og øjenskyllspray, 250 ml	1	-	Styk	A
1029022	Plum sår- og øjenskyllspray, 50 ml	1	-	Styk	A
1029021	Plum vægholder t/250 ml spray	1	-	Styk	A

ØJENBRUSER

Håndholdt øjenbruser med ét hoved vinklet 45 grader og med en regulator, der sikrer et stabilt flow på 7 L/min. Bruseren er lavet af plast og messing og er pulverlakeret, hvilket yder resistens overfor kemikalier. Slangen er 1,5 meter og lavet af rustfrit stål. Bruseren er sikret mod tilbageløb, så drikkevandet ikke bliver kontamineret. Universal til væg- og bordmontering. Indsatsområde: Laboratorium og industri.

B-SAFETY



Varenr	Beskrivelse	Pakn	Krt	Enhed	★
1090101	B-Safety håndholdt øjenbruser 45° enkelt t/væg/bord	1	-	Styk	D
1090104	B-Safety håndholdt dobbelt øjenbruser t/væg/bord	1	-	Styk	D

KROP/ØJENBRUSER

Kombineret krops- og øjenbruser i poleret rustfrit stål. Bruseren har integreret regulator, som sikrer et flow på 50 L/min ved et tryk på 1,5-3 bar. Total højde på 2,3 meter og et udhæng på 65,5 cm. Øjenbruseren har to brusere som er vinklet 45 grader. Kropsbruseren aktiveres ved at trække i ringen, og øjenbruserne aktiveres ved at trykke på den store knap med påskriften "Push".

B-SAFETY



Varenr	Beskrivelse	Pakn	Krt	Enhed	★
1090305	B-Safety krop/øjenskyller, fri, rustfri	1	-	Styk	D
1090304	B-Safety krop/øjenskyller, fri, grøn	1	-	Styk	D

VIDSTE DU, AT...

vores nødbruser- og øjenskyllesystemer indgår i et bredt spektrum af sikkerhedsløsninger til laboratorier og industrielle arbejdspladser? I en nødsituation er de lette og hurtige at betjene, og sikrer optimal lindring. Dertil har den tilskadekomne begge hænder fri til at holde øjnene åbne eller til at klæde sig af under bruseren. Brusehovedet sikrer en optimal spredning af vandet, og er selvdrænende, så urent vand ikke ophobes. Alle øjenbrusere er udført iht. gyldige normer (DIN EN 15154-2:2006).





FORBINDSSKAB

Rummeligt skab i enkelt design med stor låge med lås og to nøgler. Lågen indeholder 3 faste hylder. Skabet er robust og har en hård og glat overflade, som letter rengøringen. Skabet har regulerbare hylder for praktisk placering af indholdet. Mål: 42 x 34 x 13 cm. Indeholder:

- 2 x Armlæde
- 5 x Kompresforbinding 17 x 17 cm
- 6 x Gazekompres 10 x 10 cm
- 2 x Elastisk bandage 8 cm x 4 m
- 3 x H-plaster til finger, pose á 10 stk 4 x 7 cm
- 2 x Plaster 5 str. pose á 50 stk
- 5 x Plaster 5 m x 6 cm
- 2 x Hæfteplaster 5 m x 2,5 cm
- 1 x Antichoktæppe 140 x 220 cm
- 3 x Tørserviet, 5 x 5 cm, pose á 10 stk
- 1 x Sikkerhedsnåle (12 stk)
- 1 x Nitril-handsker i pose (10 stk)
- 60 x Renseserviet
- 2 x Saks, 13 cm
- 1 x Pincet

snøgg

Varenr	Beskrivelse	Pakn	Krt	Enhed	★
1013900	Snøgg forbindsskab komplet	1	-	Styk	D
1013700	BlueStar indhold t/forbindsskab	1	-	Styk	D
1013800	Snøgg forbindsskab, tomt	1	-	Styk	D



FORBINDSKASSER

Kassen leveres med vægbeslag i kraftig plastkvalitet. Indeholder:

- 12 x Renseservietter
- 4 x Fingerplaster 4 x 7 cm
- 1 x Trekantet armlæde 136 x 96 x 96 cm
- 1 x Taperulle 5 m x 2,5 cm
- 1 x Sterilt kompres 17 x 17 cm
- 2 x Elastisk bandage 4 m x 8 cm
- 5 x Kompres 5 x 5 cm
- 3 x Saltvandspipetter 9,9 ml
- 1 x Saks 12,7 cm
- 1 x Metal pincet 8,8 cm
- 5 x Handsker i pose str. L
- 1 x Elastisk plaster 10 x 6 cm
- 1 x Indlægsseddel/manual

Varenr	Beskrivelse	Pakn	Krt	Enhed	★
1013300	BlueStar forbindskasse eksklusiv Waterjel	1	10	Styk	A
1013100	BlueStar forbindskasse inklusiv Waterjel	1	10	Styk	A
1013301	BlueStar indhold t/forbindskasse eksklusiv Waterjel	1	10	Styk	A
1013200	BlueStar indhold t/forbindskasse inklusiv Waterjel	1	10	Styk	A

MINI FORBINDSPAKKE

Lille forbindspose, som kan ligge i lommen, i tasken eller i handskerummet.

Posen måler: 13,5 x 14 cm og indeholder følgende:

- 6 x Renseservietter
- 2 x Tørservietter 14 x 7,5 cm
- 2 x Kvadratisk plaster 3,8 x 3,8 cm
- 9 x Fingerplaster 7 x 2 cm
- 2 x Fingerplaster 5,5 x 2 cm

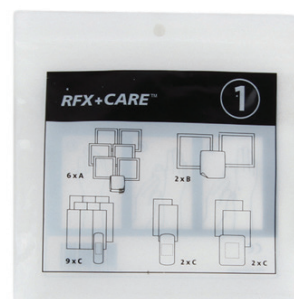

Varenr	Beskrivelse	Pakn	Krt	Enhed	★
1013400	BlueStar forbindspakke i lommeformat	1	-	Styk	D



PLASTRE

Prisvenlige plastre i god kvalitet. Flere forskellige typer og længder, som dækker de mest almindelige behov. Bemærk H-plasteret, som er yderst velegnet til sår på fingrene, da det giver mulighed for fri bevægelse.



Varenr	Beskrivelse	Pakn	Krt	Enhed	★
1013904	BlueStar plaster 5 m x 6 cm	1	-	Styk	D
1013909	BlueStar elastisk plaster 1 m x 6 cm	1	-	Styk	D
1013936	BlueStar plaster 10 x 6 cm, 8 stk	1	-	Pose	D
1013937	BlueStar H-plaster t/finger, 10 stk	1	-	Pose	D



1013937



1013936



1013909



1013904

ANTICHOKTÆPPE

Folietæppe, som lægges tæt om patienten - gerne direkte mod huden. Tæppet reflekterer kropsvarmen tilbage mod kroppen og øger hurtigt temperaturen. Ved svær nedkøling kan man med fordel lægge to tæpper om patienten - ét rundt om overkroppen og et andet, der dækker hele kroppen. Kan også lægges om personer, der ligger på jorden og på den måde minimere varmetabet.



Varenr	Beskrivelse	Pakn	Krt	Enhed	★
1013925	BlueStar antichoktæppe 160 x 210 cm	1	-	Styk	D

ISPOSE

Til brug mod hævelse i forbindelse med forstuvning eller brud. Den indeholder et granulat og en lille pose med et aktiveringsstof. Den lille pose brydes ved at klemme eller slå hårdt mod posen. Ryst posen for at blande indholdet og kølingen opstår med det samme. Vi anbefaler at lægge et klæde mellem huden og posen for at skåne muskelvævet.



Varenr	Beskrivelse	Pakn	Krt	Enhed	★
1012900	BlueStar ispose t/engangsbrug 14 x 24 cm	1	-	Styk	D





BLOOD STOPPER

CEDERROTH

Universalforbinding med 4 funktioner: tryk-, støtte-, dæk- og brandskadeforbinding. Indeholder 1 stk specialkompres (14 x 23 cm), som kan breddes ud og dækker større sår og 2 stk engangselastikbind (10 cm x 3 m). De mange meter elastikbind gør det nemt at lægge en god kompresforbinding, og den ene rulle kan evt. bruges sammenrullet ovenpå såret, således at trykket på såret øges. Blood stopper mini indeholder 1 stk specialkompres (8 x 12 cm) og 1 stk engangselastikbind (6 cm x 3 m). Denne pakke er yderst velegnet til fingre og tæer.

Varenr	Beskrivelse	Pakn	Krt	Enhed	★
1017121	Cederroth blood stopper	1	20	Styk	A
1017122	Cederroth blood stopper mini	1	30	Styk	A



SÅRRENS

CEDERROTH

Sterile sårrenseservietter med fysiologisk 0,9% NaCl-opløsning. 11 x 12 cm i udbredt stand. Bruges til at rense sår inden såret forbindes. Dermed er der færre bakterier og snavs, og risikoen for betændelse i såret minimeres. Pakket i hygiejnisk sachet til engangsbrug. Fås bl.a. i 20 stk pakke til førstehjælpsstationerne.

Varenr	Beskrivelse	Pakn	Krt	Enhed	★
1017110	Cederroth sårrenseserviet, sachet 1000 stk	1	3	Pakke	A
1017100	Cederroth Savett serviet-refill 3227, sachet 40 stk	1	10	Pakke	A
1017101	Cederroth Salvequick serviet-refill 3237 t/station, sachet 20 stk	1	20	Pakke	A



FØRSTEHJÆLPSSTATION

CEDERROTH

Førstehjælpsstation med transparent låge, som gør stationen støvtæt. Opbevaringsrum med låge, hvorpå der sidder en simpel førstehjælpsinstruktion. Indholdet er tilpasset til at klare såvel store som små blødninger, brandsår og fremmedlegemer i øjet. Der medfølger nøgle til udskiftning af plastre.

Måt: 29 x 56 x 12 cm. Indeholder:

- 2 x Cederroth 4-i-1 Bloodstoppers
- 3 x Cederroth 4-i-1 Mini Bloodstoppers
- 1 (x 2) Cederroth Brandsårs Gel forbinding
- 1 x Cederroth Øje & Sårrens Spray 150 ml
- 1 x Salvequick Plaster Dispenser inklusiv 45 plastik-plastre og 40 tekstil-plastre
- 1 x Pk Salvequick sårrenseservietter (20 stk)
- 1 x Cederroth Mund Til Mund Kit
- 1 x Førstehjælpsinstruktion

Varenr	Beskrivelse	Pakn	Krt	Enhed	★
1017125	Cederroth førstehjælpsstation komplet	1	10	Styk	A
1017127	Cederroth refill t/førstehjælpsstation 1017125	1	-	Styk	A
1017121	Cederroth blood stopper	1	20	Styk	A
1017122	Cederroth blood stopper mini	1	30	Styk	A
1016100	Cederroth plastikplaster 6036, 45 stk, 6 pk/boks	1	10	Boks	A
1016200	Cederroth tekstilplaster 6444, 40 stk, 6 pk/boks	1	10	Boks	A
1017101	Cederroth Salvequick serviet-refill 3237 t/station, sachet 20 stk	1	20	Pakke	A
1017103	Cederroth øjen- og sårrens, spray 150 ml	1	12	Styk	A

PLASTERAUTOMAT

CEDERROTH

Slut med saks og afrivningen af beskyttelsesfilm. Den ene beskyttelsesfilm afrides, når plasteret trækkes ned - og derfor skal plasteret sættes på med det samme.

Kræver specialnøgle for at skifte refill. Indhold: 1 x 1016100 og 1 x 1016200.

Automaten fås også i specialvariant med Detector plaster (indhold 2 x 1016600).



Varenr	Beskrivelse	Pakn	Krt	Enhed	★
1016001	Cederroth Salvequick plasterautomat m/2 plastre	1	20	Styk	A
1016800	Cederroth plasterautomat m/nøgle, tom	1	20	Styk	A
1016701	Cederroth Detector plasterautomat m/indhold	1	20	Styk	A
1016900	Cederroth nøgle t/plasterautomat	1	10	Styk	A



REFILL PLASTRE

Plastre til refill i bokse m/hver 6 pakker. Plastikplaster 27 stk 72 x 19 mm & 18 stk 72 x 25 mm, tekstilplaster 24 stk 72 x 19 mm & 16 stk 72 x 25 mm, XL tekstilplaster 14 stk 80 x 30 mm & 7 stk 80 x 60 mm, Non-Woven plaster 27 stk 72 x 19 mm & 16 stk 72 x 25 mm, XL fingerplaster 15 stk 87 x 58 mm (23 mm), blå Detector-plastre 21 stk 72 x 19 mm & 14 stk 72 x 25 mm og blå Detector-plastre til fingerspidserne 15 stk blå 63 x 39 mm & 15 stk 72 x 9 mm.

Varenr	Beskrivelse	Pakn	Krt	Enhed	★
1016100	Cederroth plastikplaster 6036, 45 stk, 6 pk/boks	1	10	Boks	A
1016200	Cederroth tekstilplaster 6444, 40 stk, 6 pk/boks	1	10	Boks	A
1016300	Cederroth tekstilplaster XL 6470, 21 stk, 6 pk/boks	1	10	Pakke	A
1016400	Cederroth non-wovenplaster 6943, 43 stk, 6 pk/boks	1	10	Pakke	A
1016500	Cederroth fingerplaster XL 6454, 15 stk 6 pk/boks	1	10	Pakke	A
1016600	Cederroth Detector plaster blå 6735, 35 stk, 6 pk/boks	1	10	Boks	A
1016650	Cederroth Detector fingertip blå 6754, 30 stk, 6 pk/boks	1	10	Boks	A

CEDERROTH

1016100



1016200



1016400

SOFT FOAM BANDAGE BLUE

Elastisk, selvklæbende, latexfri bandage fremstillet af PU. Bandagen er beskyttet af papir på begge sider og pakket i en papkasse med dispenser funktion. Bandagen er beregnet til at blive brugt på mindre sår. Den hudvenlige og åndbare bandage klæber ikke til såret eller huden, og mister ikke sine klæbeegenskaber i vand. Kan også bruges sammen med salver eller cremer. Bandagen er synlig takket være den blå farve, som gør den velegnet til brug f.eks i fødevarerindustrien. 1 rulle à 6 cm x 2 m.

CEDERROTH

Varenr	Beskrivelse	Pakn	Krt	Enhed	★
1017104	Cederroth Soft Foam Bandage Blue, 1 stk (6 cm x 2 m)	1	-	Styk	A



LIMFRI PLASTER

Latexfrit og limfrit plaster med blodabsorberende og tværelastiske egenskaber, som giver stor bevægelighed over led. Det hudvenlige plaster gror ikke fast i hud, sår eller hår, selvom overfladen er våd. Vi anbefaler, at man køber en dispenser, lægger en rulle 6 cm x 4,5 m i dispenseren, hvorefter man kan skære den ønskede længde af.

snøgg

Varenr	Beskrivelse	Pakn	Krt	Enhed	★
1012501	Snøgg SOFT1 NEXT Beige limfrit plaster, latexfri, 6 x 4,5 m	1	-	Rulle	D
1012510	Snøgg SOFT1 dispenser t/plaster	1	-	Styk	D





HALSKRAVE

Til stabilisering af nakke. Bør anlægges med stor forsigtighed og kun af erfarne personer. Mulighed for tilpasning af højden så den passer til halsens længde. Polstret med skum for ekstra komfort.



Varenr	Beskrivelse	Pakn	Krt	Enhed	★
1026070	Laerdal Select halskrave onesize	1	-	Styk	D

SPINEBOARD

Hårdt men komfortabelt for skadelidte. Nemt at opbevare og meget lav vægt. Buet design så skadelidte ikke ruller så let og dermed kan forværre sine skader. Latex-fri glat overflade, der er nem at rense og dekontaminere. Ekstra store, let hævede håndtag; nemt at få fat selv med handsker på. Holdere for stropper er indstøbte for bedre holdbarhed. Kan benyttes i vand, men ingen opdrift. Røntgen, MRI & CT scanner kompatibel. Ekstraudstyr: Stroppe til fiksering af skadelidte og sort pose til opbevaring købes separat.



Varenr	Beskrivelse	Pakn	Krt	Enhed	★
1026020	Laerdal BaxStrap redningsbåre	1	-	Styk	D
1026075	Laerdal strop m/løkke t/BaxStrap	1	-	Styk	D



FOLDBAR BÅRE

Båre til transport af tilskadekomne. Fremstillet af aluminium med plastdækken. Kan foldes på langs og på tværs. Løftehåndtag skubbes ind i siderammen. Har stropper til fastgørelse af person. Vægt: 9 kg. Mål: Udfoldet: 230 x 56 cm. Foldet: 104 x 18 cm.



Varenr	Beskrivelse	Pakn	Krt	Enhed	★
1026010	Båre, foldbar 2 gange	1	-	Styk	D
1026005	Skab t/båre, grønt	1	-	Styk	D

MARINEBÅRE

"Basket stretcher" egnet til alle miljøer. Formstøbt kurv af polyethylen på en kraftig, indkapslet ramme af aluminium. Robust og slidstærk, reagerer ikke på stærke ydre påvirkninger. Ideel til redningsaktioner, hvor der stilles store krav til robuste og stabile båre. Leveres inkl. ikke-absorberende madras fastgjort i bunden og fire remme for optimal fiksering af skadelidte.



Varenr	Beskrivelse	Pakn	Krt	Enhed	★
1026035	Skylotec marinebåre	1	-	Styk	D

LØFTESTROP T/MARINEBÅRE

Justerbare løftestropper til marinebåren, så den altid hænger vandret, eller i den stilling, der kræves for at udføre redningsopgaven. Kan også anvendes til andre båretyper, der er godkendt til løft. EN 354.



Varenr	Beskrivelse	Pakn	Krt	Enhed	★
1026030	Skylotec løftestrop t/marinebåre	1	-	Styk	D



HJERTESTARTER

Kompakt design, lav vægt og enkel betjening med kun 2 knapper. Indbygget batteri og elektroder (Pads). Altid klar til brug, da elektroderne er tilsluttet fra start. Leveres med taske og 2 stk Pad-Pak. Kan anvendes til børn under 25 kg, men kun i kombination med speciel Pad-Pak, der skal bestilles separat. IP 56 støv- og vandtæt.

Varenr	Beskrivelse	Pakn	Krt	Enhed	★
1014910	HeartSine PAD 500 hjertestarter	1	-	Styk	D
1000006	HeartSine battery/pads til PAD 500	1	-	Sæt	D



GENOPLIVNINGSMASKE

Enkelt pakket genoplivningsmaske i praktisk plastboks. Masken leveres komplet med filter; elastik til at holde masken på plads og oxygen-nippel for tilførsel af medicinsk oxygen. Masken gør det let og hygiejnisk at give indblæsninger i forbindelse med hjerte- og respirationsstop.

Varenr	Beskrivelse	Pakn	Krt	Enhed	★
1012600	Genoplivningsmaske	1	-	Styk	D



MUND TIL MUND KIT

Kittet er et hjælpemiddel til at give korrekt mund-til-mund i forbindelse med hjerte-lungeredning, samtidig med at det hindrer kontakt mellem hjælper og skadelidte.

Indhold:

- 1 x Plastfolie med ventil
- 2 x 1 Par latex-handsker
- 2 x Renseservietter

CEDERROTH



Varenr	Beskrivelse	Pakn	Krt	Enhed	★
1015900	Cederroth mund-til-mund kit 2596	1	24	Styk	A



BRANDBANDAGER

Water-Jel brandsårsbandager er unikke på flere måder og gør op med den traditionelle behandling, hvor man køler med vand. Køling med vand kan føre til hypotermi (underafkøling), da kroppen bruger blodet til at regulere temperaturen. Water-Jel bandagerne ligger i en speciel gel, som har en unik evne til at optage varme og udligne temperaturforskelle. På den måde fjernes varmen fra området nænsomt, og den tilskadekomne oplever en hurtigere smertelindring, samtidig med at hypotermi undgås. Geléen er giftfri og bionedbrydelig samt har en klar farve, så det er nemmere at vurdere skadens omfang.

Forsøg har vist, at Water-Jel kan nedbringe overfladetemperaturen på et forbrændt område fra 80 til 37 grader på cirka 4 minutter. Det har stor betydning for helingen af brandsåret, at forbrændingen stoppes så hurtigt som muligt. Water-Jel fås i flere størrelser og forskellige kits.

UNDGÅ NEDKØLING

Studier har vist, at behandlinger med Water-Jel ikke fører til hypotermi, da Water-Jel virker nedkølede ved hjælp af varmeoverførsel og fordamper ekstremt langsomt. Normalt bruges der store mængder rindende vand til at nedkøle et mindre brandsår, hvilket man ikke altid har adgang til. Water-Jels sterile bandager kan tages med overalt og kan sænke overfladetemperaturen på et forbrændt område på få minutter. Det er blandt andet disse egenskaber, som har gjort Water-Jel til en favorit blandt det amerikanske militær og redningstjenester over hele verden.

SPECIALPRODUKTER

Water-Jels sterile bandager til forbrændinger findes i mange størrelser samt i to unikke udformninger til hænder og ansigt. Bandagen til hænder måler 20 x 50 cm. og er designet til, at kunne vikles om hånden uden at vikle fingrene sammen, mens den virker kølende og beskytter mod infektion. Water-Jels ansigtsmaske måler 30 x 40 cm. med åbninger til øjne, næse og mund. Dermed er det muligt, at behandle skader i ansigtet mens man udfører mund-til-mund. I begge tilfælde kan den tilskadekomne forblive mobil, så smerten lindres på vej til eksempelvis skadestuen.

HOLDBARHED

For at sikre en høj kvalitet er Water-Jel produkter blevet testet for stabilitet. Holdbarhedsdatoen angiver, at produktet i uåbnet stand vil være stabilt og effektivt indtil den angivende dato. Water-Jel brandtæpper og sterile bandager til forbrændinger holder i 5 år. Holdbarhedsdatoen og ingredienser kan læses på pakken.

Hvis et Water-Jel produkt er udløbet, bør det bortskaffes eller kun anvendes til træningsformål. Siden geleen er ugiftig, kan den bortskaffes som almindeligt affald - der kræves ingen særlige forholdsregler.



BRANDSKADESTATION

Til ophængning på væggen i nærheden af de steder, hvor der er risiko for brandskader. Særlig velegnet til køkkener og svejseværksteder.

Mål ca. 54 x 44 x 6 cm. Indeholder:

- 2 x Water-Jel 10 x 10 cm
- 2 x Water-Jel 10 x 40 cm
- 1 x Ansigtsmaske
- 1 x Pumpeflaske 60 ml
- 1 pk. med 5 x 4 g Water-Jel
- 1 x Saks
- 2 x Forbindinger

Varenr	Beskrivelse	Pakn	Krt	Enhed	★
1031800	Water-Jel, brandskandestation	1	5	Styk	A
1030200	Water-Jel, pads 10 x 10 cm	1	15	Styk	A
1030300	Water-Jel, pads, 10 x 40 cm	1	10	Styk	A
1030500	Water-Jel, pad, 30 x 40 cm t/ansigtet	1	10	Styk	A



CRITICAL KIT

Rigtig mange brandskader rammer hænderne og ansigtet, da vi sjældent er dækket af tøj i disse områder. Mange mennesker bliver delvis uarbejdsdygtige, hvis de ikke kan bruge deres hænder, og vores ansigt er en meget stor del af vores identitet.

Critical kittet er sammensat for netop at behandle brandskader i disse områder og er derfor velegnet til alle industrier, hvor der er risiko for forbrændinger. Indeholder:

- 1 x Ansigtsmaske
- 2 x Håndbandage
- 2 x Water-Jel 10 x 10 cm
- 1 x Saks
- 2 x Forbindinger

Varenr	Beskrivelse	Pakn	Krt	Enhed	★
1031700	Water-Jel, pads, Critical Kit	1	5	Pakke	A
1030500	Water-Jel, pad, 30 x 40 cm t/ansigtet	1	10	Styk	A
1031900	Water-Jel, håndbandage	10	10	Styk	A
1030200	Water-Jel, pads 10 x 10 cm	1	15	Styk	A



SAMPAK XS

XS er et lille kit, som kan afhjælpe de fleste mindre brandskader.

Indeholder:

- 2 x Water-Jel 5 x 15 cm
- 2 x Water-Jel 10 x 10 cm
- 1 x Pumpeflaske 60 ml
- 1 x Pk. m/5 x 4 g Water-Jel

Varenr	Beskrivelse	Pakn	Krt	Enhed	★
1031600	Water-Jel, pads sampak XS	1	5	Styk	A
1030100	Water-Jel, pads, 5 x 15 cm	1	10	Styk	A
1030200	Water-Jel, pads 10 x 10 cm	1	15	Styk	A



SAMPAK INDUSTRI

Stor men transportabel pakke som kan afhjælpe flere større forbrændinger.

Indeholder:

- 2 x Water-Jel 5 x 15 cm
- 2 x Water-Jel 10 x 10 cm
- 1 x Water-Jel 10 x 40 cm
- 1 x Water-Jel 30 x 40 cm ansigt
- 1 x Pumpeflaske 60 ml
- 2 x Forbindinger
- 1 x Saks

Varenr	Beskrivelse	Pakn	Krt	Enhed	★
1031500	Water-Jel, pads sampak industri	1	5	Styk	A
1030100	Water-Jel, pads, 5 x 15 cm	1	10	Styk	A
1030200	Water-Jel, pads 10 x 10 cm	1	15	Styk	A
1030300	Water-Jel, pads, 10 x 40 cm	1	10	Styk	A
1030500	Water-Jel, pad, 30 x 40 cm t/ansigtet	1	10	Styk	A





BURNJEL

Flaske med 120 ml flydende gelé fra Water-Jel. Smøres på mindre forbrændinger og solskoldninger. Påfør et tykt lag og undlad at smøre det ud. Et tykkere lag gelé absorberer mere varme.



Varenr	Beskrivelse	Pakn	Krt	Enhed	★
1032401	Water-Jel, Burnjel flaske 120 ml	1	24	Styk	A
1032700	Water-Jel, Burnjel 6 x 4 g	1	48	Pakke	A

BRANDSÅRSBANDAGER

Sterile brandsårsbandager i forskellige størrelser. Bandagerne er fremstillet i non-woven materiale og er gennemblødt med flydende gelé til lindring af brandsår. På pakken indikerer Total Surface Body Area (TBSA), hvor stor en procentdel af kroppen bandagen kan dække over.



Varenr	Beskrivelse	Pakn	Krt	Enhed	★
1030100	Water-Jel, pads, 5 x 15 cm	1	10	Styk	A
1030200	Water-Jel, pads 10 x 10 cm	1	15	Styk	A
1030300	Water-Jel, pads, 10 x 40 cm	1	10	Styk	A
1030400	Water-Jel, 20 x 46 cm	1	10	Styk	A

ANSIGTSBANDAGE

Bandage til brandsår i ansigtet. Bandagen er designet med åbning til øjne, næse samt mund, så det er muligt at give mund-til-mund. Mål: 30 x 40 cm.



Varenr	Beskrivelse	Pakn	Krt	Enhed	★
1030500	Water-Jel, Pad, 30 x 40 cm t/ansigtet	1	10	Styk	A

HÅNDBANDAGE

Bandage til brandsår på hænderne. Bandagen er designet til at nå rundt om alle fingre mens man vikler hånden ind. Inkl. afdækningspapir. Mål: 20 x 55 cm.



Varenr	Beskrivelse	Pakn	Krt	Enhed	★
1031900	Water-Jel, Håndbandage	10	10	Styk	A

BRUG AF HÅNDBANDAGE TRIN FOR TRIN

Bandagen er skåret til, så den kan vikles rundt om alle fingrene.



01

Før den afkortede ende rundt om tommelfingeren.



02

Før den overskydende strimmel ind mellem de resterende fingre.



03

Læg resten af bandagen rundt om hele hånden.

BRANDSKADETÆPPER

Water Jel brandtæpper til behandling af store brandskader. Ved store og alvorlige brandskader er den tilskadekomne i stor risiko for at gå i chok på grund af væsketabet fra brandsårene. Med disse store bandager er det muligt at smertelindre den tilskadekomne og standse forbrændingen. Leveres i plastik rør med håndtag, så de er nemme at transportere.



Varenr	Beskrivelse	Pakn	Krt	Enhed	★
1030900	Water-Jel, tæppe, 183 x 152 cm	1	5	Styk	A
1031000	Water-Jel, tæppe, 244 x 183 cm	1	5	Styk	A

BRANDTÆPPE

Af vævet glas, giver god beskyttelse mod ild. Tåler temperaturer over 600 °C uden at smelte. Velegnet til småbrande, hvor ilden skal "kvæles". Sammenfoldet i beholder fylder det kun B18 x H34 x D5 cm. Glastæppet kan ikke rådne, mugne eller på anden måde gå i forfald. Mål: 110 x 180 cm udstået. EN 1869.



Varenr	Beskrivelse	Pakn	Krt	Enhed	★
1702900	Brandtæppe i holder, 180 x 110 cm	1	-	Styk	D

BRANDSLUKKER

Kulsyreslukker særligt velegnet til elektriske installationer, men kan også bruges til flydende væsker såsom olie, benzin og tjære. H: 60 cm.



Varenr	Beskrivelse	Pakn	Krt	Enhed	★
1700882	Falck Co2 brandslukker, 5 kg	1	-	Styk	D
1700880	Falck Co2 brandslukker, 2 kg	1	-	Styk	D

PULVERSLUKKER

Pulverslukker med højeffektivt ABC pulver. Egnede til at slukke de typer brande, der kan opstå i hverdagsmiljøet. En pulverslukker slukker A-brande (træ, papir og tekstiler), B-brande (brandbare væsker) og C-brande (gasser). De mindre pulverslukkere egner sig til brug i eksempelvis biler, busser, gaffeltrucks og både.



Varenr	Beskrivelse	Pakn	Krt	Enhed	★
1700886	Falck pulver brandslukker, 6 kg	1	-	Styk	D
1700884	Falck pulver brandslukker, 2 kg	1	-	Styk	D



BRANDSLUKKERTEST

VARENUMMER	VARENAVN	BRANDKLASSE					TØMNINGSTID
		A	B	C	D	E	
		Træ og papir (gløde brand)	Væsker	Gasser	Let metal	Strøm førende anlæg	
1700880	Falck Co2 brandslukker, 2 kg		34	x		x	8 sek
1700882	Falck Co2 brandslukker, 5 kg		89	x		x	14 sek
1700884	Falck pulver brandslukker, 2 kg	13	89	x		x	9 sek
1700886	Falck pulver brandslukker, 6 kg	43	233	x		x	18 sek

Kilde: Falck

BRANDKLASSE A TEST		
Slukningsevne A	Længde af bål meter	Antal tværliggende 0,5 m. træstykker
5A	0,5	35
8A	0,8	56
13A	1,3	91
21A	2,1	147
27A	2,7	189
34A	3,4	238
43A	4,3	301
55A	5,5	385

BRANDKLASSE B TEST			
Slukningsevne B	Brændstof liter	Vand liter	Areal på kar m2
21B	14	7	0,66
34B	23	11	1,07
55B	37	18	1,73
70B	47	23	2,2
89B	60	29	2,8
113B	76	37	3,55
144B	96	48	4,52
183B	122	61	5,75
233B	156	77	7,32

OBS! Der findes ikke nogen test til brandklasse C, D og E, men det angives om slukkeren kan bruges til denne type brand.

HUSK VI OGSÅ HAR ET STORT SORTIMENT AF SKILTE



1109300 A4. RA 1171200 A5. RA



1106900 A5. RV



KAP. 11

INSTRU- MENTER



VIDEN OM... INSTRUMENTER

DETEKTORER & ALARMER

I de fleste industrier er der ofte brug for beskyttelse mod mulige farer såsom iltmangel, eksplosionsfare og giftige gasarter. Bærbare gasdetektorer og stationære gasalarm-systemer kan i den forbindelse anvendes til kontinuerlige målinger af de ovenstående farer. Gasdetektorerne giver alarm eller advarsel, så snart faren måtte opstå, så brugeren kan nå at forlade området, eller nå at handle, ved eksempelvis at øge ventilering af et lokale.

I forbindelse med arbejde i tanke, beholdere, lukkede rum og kloakker anvendes bærbare gasdetektorer til at analysere, om arbejdsmiljøet er sikkert før indtræden, og under arbejdet i området. Bærbare gasdetektorer findes som single- eller multi-gasdetektorer, og de kan konfigureres med forskellige sensorer til måling af de forskellige gasarter, man ønsker at detektere.

Afhængigt af antallet af sensorer kan udstyret på samme tid detektere og måle:

- Iltmangel eller forøget iltindhold
- Eksplosionsfarlige gasser og dampe
- Giftige gasarter

MEST ALMINDELIGE SENSORER

- O₂ Oxygen = Ilt
- EX Eksplosionsfarlige gasser
- H₂S Hydrogensulfid = Svovl brinte
- CO Carbon monoxid = Kulilte
- NH₃ Ammoniak
- CO₂ Carbondioxid = Kulsyre
- NO₂ Nitrogendioxid
- Cl₂ Klor
- ClO₂ Klordioxid
- SO₂ Svovldioxid
- PH₃ Fosphin = Fosfin
- HCN Hydrogencyanid = Blåsyre



ICM SAFETY SERVICE

Gasdetektoren kan være en livreddende enhed, derfor er det afgørende, at man får indsendt sine gasdetektorer til det respektive eftersyn og kalibrering. Det kan have fatale konsekvenser at gå ind i kontaminerede områder, såsom lukkede rum eller ned i brønde, med en gasdetektor, der ikke viser eller angiver de faktiske værdier.

Under normale omstændigheder anbefaler vores leverandører på gasdetektorer, at de kalibreres og efterses efter regionale standarder eller industriens "Best practice". Vi anbefaler normalt, at man kalibrerer sine gasdetektorer mindst hver 12. måned.

En SAFETY Service løsning inden for gasdetektering inkluderer:

- Kalibrering og vedligeholdelseskontrol af bærbare gasdetektorer
- Kalibrering og eftersyn af stationære gasdetektorer. Udskiftning af defekte og slidte sensorer
- Reparation af gasdetektorer

Vær opmærksom på, at for at opretholde sine garantier på sensorer, genopladelige batterier, kabinetter og elektronik skal gasdetektorerne desuden gennemgå en årlig vedligeholdelseskontrol, hvilket vi naturligvis gør ved samme lejlighed.

Har du spørgsmål omkring dine gasdetektorer, er du meget velkommen til at kontakte os på (+45) 70 606 606.



BÆRBART & STATIONÆRT UDSTYR

Overvågning af gasser på fabrikker og produktionsanlæg er efterhånden nødvendigt i de fleste brancher. Eksplosive gasser anvendes som energi; eksplosive væsker anvendes som råvarer eller halvfabrikata. Giftige gasser og dampe forefindes næsten altid i industrielle råvarer; de findes som udledningsgasser. For at beskytte produktionen og medarbejderne kræves ofte personlige værnemidler og gasdetektering. Hvis personbårne gasdetektorer ikke løser opgaven, eller kræver yderligere supplement, så er stationær gasdetektering nødvendig for automatisk overvågning.

Stationær gasdetektering installeres permanent, hvor overvågningsstederne bestemmes og sikkerhedsforanstaltninger aktiveres automatisk i forbindelse med en faresituation, for eksempel visuelle og akustiske alarmer, autosluk af produktionsudstyr, autostart af ventilatorer, og så videre. Stationær gasdetektering måler konstant, giver automatisk alarm og kontrollerer processer.

ICM leverer både bærbart og stationært gasdetektor udstyr, og vores serviceafdeling idriftsætter og servicerer både bærbare gasdetektorer og stationære gasdetektor anlæg.

ENKELT GASDETEKTOR		ALTAIR	ALTAIR PRO	ALTAIR 2X	PROTEGE ZM	PROTEGE SG
BRÆNDBARE GASSER	0-100% LEL					
	0-100 Vol. %					
ILT	Ilt [O ₂]	X	X		X	X
GIFTIGE GASSER	Ammoniak [NH ₃]	X	X	X		X
	Flygtige organiske blandinger [VOC]					
	Phosphin [PH ₃]	X	X			X
	Phosphen [COCl ₂]					
	Klor [CL ₂]	X	X			X
	Klordioxid [ClO ₂]	X	X			X
	Kuldioxid [CO ₂]					
	Kulite [CO]	X	X	X	X	X
	Nitrogendioxid [NO ₂]	X	X	X		X
	Nitrogenoxid [NO]					X
Ozon [O ₃]					X	
Svovldioxid [SO ₂]	X	X			X	
Svovlbrinte [H ₂ S]	X	X	X	X	X	
Hydrogencyanid [HCN]			X		X	
*1 SENSOR						



BÆRBART & STATIONÆRT Udstyr

MULTI GASDETEKTOR		ALTAIR 2X DUO GAS	ALTAIR 4X MULTI GAS	ALTAIR 5X MULTI GAS	PS 200 MULTI GAS	PS 500 MULTI- GAS
BRÆNDBARE GASSER	0-100% LEL		X	X	X	X
	0-100 Vol. %			X		X
ILT	Ilt [O ₂]		X	X	X	X
GIFTIGE GASSER	Ammoniak [NH ₃]	X		X		X
	Flygtige organiske blandinger [VOC]					
	Phosphin [PH ₃]					
	Phosphen [COCl ₂]			X		X
	Klor [Cl ₂]			X		X
	Klordioxid [ClO ₂]			X		X
	Kuldioxid [CO ₂]			X		X
	Kulite [CO]	X	X	X	X	X
	Nitrogendioxid [NO ₂]	X		X		X
	Nitrogenoxid [NO]					
	Ozon [O ₃]					X
	Svovldioxid [SO ₂]			X		X
	Svovlbrinte [H ₂ S]	X	X	X	X	X
	Hydrogencyanid [HCN]			X		X
VOC 0-2000 PPM	Flygtige organiske blandinger [VOC]			X		X





PROTÉGÉ SG

Brugervenlig single gas detektor som aktiveres med ét knaptryk. Flere forskellige alarmindstillinger med lyd, display og vibration, samt et nemt læseligt LCD display med flere sprog. 1,5-2 års levetid med udskifteligt litiumbatteri. Selvdiagnosticerende enhed. Ergonomisk designet og opfylder IP66/67 kravene. ATEX-godkendt. Mål: 107 x 58 x 22 mm. Vægt: 150 g.



Varenr	Beskrivelse	Pakn	Krt	Enhed	★
5100014	3M Protégé SG O2 ATEX	1	-	Styk	D
5100033	3M Protege SG H2S ATEX	1	-	Styk	D
5100034	3M Protégé SG CL2 ATEX	1	-	Styk	D
5100036	3M Protégé SG NH3 ATEX	1	-	Styk	D
5100037	3M Protégé SG HCN ATEX	1	-	Styk	D



PROTÉGÉ ZM

Vedligeholdelsesfri single gasdetektor. Kompakt, ergonomisk og let at betjene. Til måling af O2, H2S eller CO. 2 års levetid efter aktivering. H2S og CO modellerne har en dvalefunktion, så man kan forlænge levetiden på batteritiden med op til et ekstra år. Gasdetektoren er let (vejer under 85 g), ergonomisk designet og opfylder IP67 kravene til adgangsbeskyttelse. Et-knaps-aktivering, høj synlighed, LED alarm, lydalarm, LCD med gasaf læsning eller resterende tid. Mål: 94 x 56 x 33 mm. CE, ATEX: II 1 G EEx ia IIC T4.



Varenr	Beskrivelse	Pakn	Krt	Enhed	★
5100000	3M Protégé ZM Monitor CO	1	-	Styk	D
5100001	3M Protégé ZM Monitor H2S	1	-	Styk	D
5100002	3M Protégé ZM Monitor O2	1	-	Styk	D
5100007	3M Protégé ZM Alligator-klemme	1	-	Styk	D
5100008	3M kalibreringsadapter/Protégé ZM	1	-	Styk	D



IR CONNECT ASSEMBLY

IR connect bruges til programmering og kalibrering af Protégé ZM gasdetektorer. Connect-modulet kan også bruges til kalibrering og download af hændelseslogs.

Varenr	Beskrivelse	Pakn	Krt	Enhed	★
5100005	3M IR Connect assembly	1	-	Styk	D
5100006	3M IR Connect USB kabel	1	-	Styk	D



PROTÉGÉ ZM TESTSTATION

En teststation i et holdbart, stødsikkert kabinet med båse til 4 gasdetektorer. Leveres med IR Connect-program. To-knaps funktion, indbygget gastrysmåler, fire selvstændige LED-lys for testresultater og USB-hukommelsesport. Teststationens enkle to-knaps-funktion og intuitive design betyder, at man kan komme i gang på ingen tid. Med IR connect kan man programmere enkeltgas detektorerne og sætte dem i dvale.

Varenr	Beskrivelse	Pakn	Krt	Enhed	★
5100003	3M Protégé ZM transportabel teststation	1	-	Styk	D
5100004	3M Protégé ZM stationær teststation	1	-	Styk	D

PS200

3M MultiGas detektor til enhver kombination af LEL/O₂/CO/H₂S, inklusiv pumpe. Transportabel og enkel betjening med én knap. Gasdetektoren er udstyret med alarmer, der er henholdsvis visuelle, vibrerende og med lyd. Flere slags tilbehør. Lav vægt. Batteritid op til 80 timer ved brug af lav-energi LEL-sensor. Ladetid: <4 timer. Mål: 121 x 59 x 32 mm. Vægt: 230 g med pumpe.

3M

Varenr	Beskrivelse	Pakn	Krt	Enhed	★
5100100	3M PS200 4-gasdetektor m/pumpe	1	-	Styk	D
5100104	3M PS200 gasdetektor LeL/O ₂ m/pumpe	1	-	Styk	D

PS200 BESKYTTELSESCOVER

Beskyttelsescover til 3M PS200 multigasdetektor. Fremstillet i gummi. Farvevarianter: Rød, gul og sort.

3M

Varenr	Beskrivelse	Pakn	Krt	Enhed	★
5100101	3M PS200 beskyttelsescover	1	-	Styk	D
5100125	3M PS200 Hard Carry Case	1	-	Styk	D



PS200 HALS-/SKULDERREM

Solid hals-/skulderrem til PS200, så du nemt og sikkert kan have din transportable gasdetektor med dig, når du skal foretage målinger.

3M

Varenr	Beskrivelse	Pakn	Krt	Enhed	★
5100124	3M PS200 hals-/skulderrem	1	-	Styk	D



PS200 PRØVETAGNINGSSLANGE

Prøvetagningsslange til PS200 gasdetektor i klar PVC-plast. Sælges i længde på minimum 30 meter. Hermed kan du måle med gasdetektoren på afstand.

3M

Varenr	Beskrivelse	Pakn	Krt	Enhed	★
5100120	3M PS200 prøvetagningsslange PVC, 30 m	1	-	Meter	D
5100105	3M PS200 Sample Line Connector	1	-	Styk	D



PS200 PROBE

Med PS200 Probe kan du nemt foretage målinger med gasdetektoren på lang afstand, når du sætter den på en prøvetagningsslange. I kraft af det påsiddende filter kan du måle, uden at eventuel olie eller andre kontaminerende substanser påvirker gasmålingerne.

3M

Varenr	Beskrivelse	Pakn	Krt	Enhed	★
5100128	3M PS200 probe	1	-	Styk	D
5100106	3M PS200/PS500 Ball Float probe	1	-	Styk	D





PS200 LADESTATION

Ladestation specielt designet til PS200-serien. Stationen kan oplade op til fem transportable gasdetektorer samtidig.

Varenr	Beskrivelse	Pakn	Krt	Enhed	★
5100121	3M PS200 ladestation	1	-	Styk	D
5100107	3M PS200 USB Cord	1	-	Styk	D
5100118	3M PS200 USB Charging/Comms Clip	1	-	Styk	D



PS200 KALIBRERINGSSTATION

PS200 Auto Bump & kalibreringsstation. En kompakt og robust kalibreringsstation, der er nem at betjene. Dataoverførsel er muligt med et USB-stik, der kan fås som tilbehør. Mål: 200 x 140 x 135 mm. Vægt: 1,2 kg.

Varenr	Beskrivelse	Pakn	Krt	Enhed	★
5100102	3M kalibreringsstation til PS200 multigas detektor	1	-	Styk	D



PS200 KALIBRERINGS GAS

Kalibreringsgasser til PS200 til brug sammen med kalibreringsstationen. Blandingsforhold: 2.5% CH₄, 500ppm CO, 50ppm H₂S, 18% O₂, balance N₂.

Varenr	Beskrivelse	Pakn	Krt	Enhed	★
5100113	3M PS200 kalibreringsgas CH ₄ /CO/H ₂ S/O ₂ /N ₂	1	-	Styk	D
5100108	3M regulator 0,5 l/min regulator manual	1	-	Styk	D
5100109	3M regulator automatisk	1	-	Styk	D



PS500

PS500 kan konfigureres til at detektere op mod fem gasser via sine toksiske og katalytiske sensorer, PID sensor (VOC) og IR sensor. "Plug and Play" funktion giver kunden mulighed for at tilslutte en ny sensor til andre gasser. Enheden har en meget høj (95dBA) og karakteristisk alarmtone, som gør den egnet til brug i støjende omgivelser. Mulighed for prøvetagning ved hjælp af pumpe. Enheden er robust bygget og kan klare slag og stød i krævende omgivelser. Kan forsynes med 3 AA batterier eller et genopladeligt NiMH batteri. Batteritid: Minimum 12 timer. Mål: 140 x 85 x 45 mm. Vægt: 0,4 kg. IP65. ATEX II 2 G EEx iad IIC T3 / T4.



Varenr	Beskrivelse	Pakn	Krt	Enhed	★
5100132	3M PS500 specielt konfigureret	1	-	Styk	D
5100130	3M PS500 CO ₂ m/pumpe	1	-	Styk	D
5100131	3M PS500 61368V2 - VOC (0-1000 PPM)	1	-	Styk	D



ALTAIR

Robust single gasdetektor til måling af CO, H2S eller O2. Engangsdetektor med min. 2 års levetid fra aktivering - ingen kalibrering, ingen sensorskift, ingen batteriskift. Tre alarmer; visuel, akustisk (95 dBA) og vibrator. Stort display angiver måleresultat, restlevetid, alarmgrænser, PEAK, med mere. Logger automatisk sidste 25 alarmer. Æn-knaps bump-test kalibrering for 24 t. Lomme- og hjelmclips medfølger. Vand- og støvresistent IP 67. Vægt: 85 g. Mål: 81 x 51 x 23 mm. CE, ATEX: II 2 G EEx ia IIC T4 (-20 °C til +50 °C).



Varenr	Beskrivelse	Pakn	Krt	Enhed	★
5171269	MSA ALTAIR O2 0-25 vol% 19.5/18% m/vibrator	1	-	Styk	D
5171270	MSA ALTAIR O2 19.5/23% m/vibrator	1	-	Styk	D
5171271	MSA ALTAIR CO 25/100 ppm m/vibrator	1	-	Styk	D
5171272	MSA ALTAIR H2S 10/15 ppm m/vibrator	1	-	Styk	D

ALTAIR PRO

Robust detektor med udskiftelige sensorer til måling af CO, H2S, O2, SO2, Cl2, ClO2, NO2, PH3, NH3 og HCN. Udskifteligt CR2 batteri med cirka 1 års drift. Tre alarmer; visuel, akustisk (95 dBA) og vibrator; hver alarm har hver sin lyd. Stort display angiver måleresultat, alarmgrænser, batteristatus, PEAK, med mere. Logger automatisk sidste 50 alarm/PEAK. Æn-knaps bump-test kalibrering for 24 timer. Lomme- og hjelmclips medfølger. Vand- og støvresistent IP 67. Vægt: 112 g. Mål: 81 x 51 x 23 mm. CE, ATEX: II 2 G EEx ia IIC T4 (-20 °C til +50 °C).



Varenr	Beskrivelse	Pakn	Krt	Enhed	★
5171275	MSA ALTAIR Pro O2 19.5/18% m/vibrator	1	-	Styk	D
5171284	MSA ALTAIR Pro O2 19,5%-23% m/vibrator	1	-	Styk	D
5171278	MSA ALTAIR Pro SO2 2 ppm-5 ppm m/vibrator	1	-	Styk	D
5171279	MSA ALTAIR Pro CO 35/100 ppm m/vibrator	1	-	Styk	D
5171283	MSA ALTAIR Pro PH3 0.3-1 ppm m/vibrator	1	-	Styk	D

ALTAIR 2X

Single gasdetektor til måling af CO, H2S, NH3 eller NO2. Med 3 års garanti på sensorene og gasdetektoren, undtaget NH3 sensor (2 år). Findes også i 2-gas detektor (2XT), der kan detektore både H2S og CO. Tre alarmer; visuel, akustisk (95 dBA) og vibrator; hver alarm har hver sin lyd. Stort display angiver måleresultat, alarmgrænser, batteristatus, PEAK, med mere. Logger automatisk de sidste 75 hændelser. Vand- og støvresistent IP 67. Vægt: 113 g. Mål: 89 x 54 x 25 mm. CE, ATEX: FTZU II 2 G Ex ia IIC T4 Gb -40 °C til +60 °C.



Varenr	Beskrivelse	Pakn	Krt	Enhed	★
5171285	MSA ALTAIR 2X CO 25 ppm/100 ppm m/vibrator	1	-	Styk	D
5171286	MSA ALTAIR 2X H2S 5 ppm/10 ppm m/vibrator	1	-	Styk	D
5171287	MSA ALTAIR 2X NH3 25 ppm/50 ppm m/vibrator	1	-	Styk	D
5171288	MSA ALTAIR 2X NO2 2 ppm/5 ppm m/vibrator	1	-	Styk	D
5171289	MSA ALTAIR 2XT CO/H2S 25/100ppm og 5/10ppm m/vibrator	1	-	Styk	D





ALTAIR 4XR 4-GASDETEKTOR



Gasdetektor, der detekterer op til 4 gasser på én gang. Sensorer for Ex (LEL), OX (oxygen), CO (kulilte) og H2S (svovlbrinte). Robust, fluorescerende kabinet, der kan klare en 7,5 m faldtest på beton. 3 alarmer: visuel, akustisk og vibrator. Instant Alerts-nødopkald, MotionAlerts-man-down-alarmer og mangel-advarsler. Datalogning standard – software MSA Link down loades fra www.msasafety.com. Nem kalibrering og/eller bumpptest med kontrolmærke i display. Li-polymer genopladeligt batteri – op til 24 timers driftstid. Ladetid <4 timer. IP68 vandtæt. Fugtighed, 15-90% RH, ikke kondenserende. Vægt: 228 g. Mål: 110 x 76 x 35 mm (H x B x D). 4 års garanti fra afsendelsesdato under normale brugsbetingelser. ATEX: II 1G Ex ia da IIC T4 Ga, -40 °C to +60 °C, IP68, CE 0080, 2014/30/EU (EMC): EN50270 Type 2, EN61000-6-3.



Varenr	Beskrivelse	Pakn	Krt	Enhed	★
5171405	MSA ALTAIR 4XR EX/OX/CO/H2S fluorescerende	1	-	Styk	D
5171406	MSA ALTAIR 4XR EX/OX/CO/H2S, sort	1	-	Styk	D



TILBEHØR ALTAIR 4X



Pumpe probe til Altair 4/4X. Fås med 3, 8 og 15 meter ekstra slange til. Genopladeligt Li-Ion batteri med en driftstid på +30 timer. 3 års garanti. IP65. CE, ATEX: II 2G Ex ia IIC T4 Gb Ta= -20 °C til +50 °C.

Varenr	Beskrivelse	Pakn	Krt	Enhed	★
5230026	MSA Altair pumpe/probe m/lader ATEX/iex	1	-	Styk	D
5230027	MSA filter vand-stop, pk/5 stk	1	-	Pakke	D
5230028	MSA beskyttelsesprop, Altair pumpe probe	1	-	Styk	D
5230029	MSA tilslutnings spiralslange, Altair pumpe/AltAir 4X	1	-	Styk	D
5230030	MSA kalibrerings-adapter, Altair pumpe probe	1	-	Styk	D
5230032	MSA slange 8 m t/pumpe/sonde	1	-	Styk	D
5230033	MSA slange 15 m t/pumpe/sonde	1	-	Styk	D
5230040	MSA lader til AltAir 4	1	-	Styk	D
5230041	MSA kalibreringssæt Altair4	1	-	Sæt	D
5230042	MSA autolader 12-24 V t/Altair 4X	1	-	Styk	D
5230043	MSA clips(krokodillenæb) Altair 4	1	-	Styk	D



ALTAIR 4X QUICKCHECK KIT



Praktisk og enkel testenhed til Altair og Altair PRO single gas detektorer. QuickCheck tester gasdetektorens tre alarmer; lys, lyd og vibration, mod et koncentreret gas. Proceduren tager mindre end 30 sekunder og LED lys viser, om detektoren har dumpet eller bestået.

Varenr	Beskrivelse	Pakn	Krt	Enhed	★
5228006	MSA Altair 4X QuickCheck Kit	1	-	Styk	D
5228008	MSA slange t/Altair Quickcheck manuel	1	-	Styk	D
5100109	3M regulator automatisk	1	-	Styk	D



ALTAIR 5X

Multi gasdetektor i robust gummieret kabinet, der absorberer stød fra eventuelt fald. Kan detektere op til 6 gasser på samme tid. Kan konfigureres med forskellige sensorer: EX, O₂, CO, H₂S, HCN, NH₃, NO₂, PH₃, SO₂, CL₂, CL₂O₂. Option: IR sensor for vol % målinger. Stort læseligt display i farve eller monochrom skærm visende alle gasarter samt alarmgrænser, batteristatus, max/min. værdier med mere. Med integreret pumpe. Opladelige Li-Ion eller Alkaline batteri. 3 alarmer: Visuel, akustisk (95 dBA) og vibrator - alle har egen lyd. Motion Alert og Instant Alert. Datalogging, seneste 1000 events. Datalogging standard - software MSA Link downloades fra www.msasafety.com. IP65 vand- og støvresistent. Mål: 169 x 89 x 42 mm (50 mm for IR sensor). Vægt: 453 g eller 680 g (IR version). Driftstid >20 timer ved stuetemperatur. Garanti 3-år inklusiv LEL/O₂/CO/H₂S/NO₂/SO₂ XCell Sensors, dog IR Sensors, NH₂ og Cl₂: 2 år, andre sensorer: 1 år. ATEX - II 2G Ex d ia mb IIC Gb IP65 Zone 1 (w XCell Ex sensor). ATEX - II 1G Ex ia IIC Ga IP65 Zone 0 (w/o XCell Ex sensor). ATEX - II 2G Ex d e ia mb IIC T4 Gb IP65 (ALTAIR 5X IR). EN 50270 Type 2, EN 61000-6-3. MED 2010/68/EU.



Varenr	Beskrivelse	Pakn	Krt	Enhed	★
5171507	MSA ALTAIR 5X specielt konfigureret	1	-	Styk	D

ALTAIR JETEYE IR

IR-JeteYE adapter til nem overførelse af data fra din gasdetektor til en PC. Med MSA Link Software kan man overføre de registrerede data logninger fra gasdetektoren til den tilsluttede PC. MSA Link Softwaren kan downloades fra MSA's hjemmeside.



Varenr	Beskrivelse	Pakn	Krt	Enhed	★
5230020	MSA JetEye IR adapter t/Data kit (download)	1	-	Styk	D

GALAXY TESTSTATION

Det nyeste inden for intelligent kalibrering og opladning af instrumenter er MSA's multifunktions GALAXY teststation, der oplader og kalibrerer MSA's bærbare gasdetektorer, for eksempel Altair, Altair PRO, Altair 4 og Altair 5. GALAXY er en automatisk teststation. Når det valgte instrument og testgasflasken er monteret i egne, separate holdere, vil instrumentet blive kalibreret helt automatisk - ingen taster skal aktiveres, og alle data vises på et stort display! GALAXY kan sammenbygges i op til 10 enheder uden anvendelse af kabler/slanger. Systemet kan tilsluttes 220 V eller en GALAXY alkaline batteripakke, der har en kapacitet på op til 100 kalibreringer eller bump-test. Som option kan vælges et hukommelseskort (memory card), så data fra instrumenterne kan lagres og senere hentes ned på en computer samt netværksinterface.



Varenr	Beskrivelse	Pakn	Krt	Enhed	★
5230171	MSA Galaxy GX2 ALTAIR/ALTAIR Pro	1	-	Styk	D
5230176	MSA Galaxy GX2 ALTAIR 4/4X	1	-	Styk	D
5230172	MSA Galaxy GX2 ALTAIR 5/5X	1	-	Styk	D
5230005	MSA elektronisk cylinder holder	1	-	Styk	D

MSA GASSER

ICM kan levere et stort udvalg af kalibreringsgasser med tilhørende flow-regulatorer til gasdetektering. Kontakt os for anden type af kalibreringsgasser.



Varenr	Beskrivelse	Pakn	Krt	Enhed	★
5230025	MSA kalibreringsgas H ₂ S/CO/CO ₂ /CH ₄ , 58 L	1	-	Styk	D
5297200	MSA kalibreringsgas CH ₄ /CO/H ₂ S/O ₂ i N ₂ , 58 L	1	-	Styk	D
5298100	MSA kalibreringsgas 8 vol% butan i nitrogen, 12 L	1	-	Styk	D
5295100	MSA flowregulator RP 0,25 l/min, udvendig gevind	1	-	Styk	D



PELI 2610

Let og komfortabel pandelampe med god balance. Tænd/sluk-knappen kan aktivere alle tre lysdioder for fuldt lys, eller bare en enkelt for forlænget batterilevetid. Leveres med en gummistrop til arbejdsbrug og et elastikbånd til hjelmbrug samt 3 stk AAA alkaline batterier. Ex/ATEX godkendt til zone 0 (kategori 1). 25 års garanti. Vægt: 90 g. inklusiv batteri. Godkendelser: UL, ATEX, IPX4.



Varenr	Beskrivelse	Pakn	Krt	Enhed	★
9716012	PELI 2610 Heads Up Lite ATEX Z0 LED, sort	1	-	Styk	D



PELI 2720

Slagfast og stænktæt pandelygte med sensor, så man kan tænde/slukke lygten med en enkelt håndbevægelse. Tre indstillinger: 1) hvidt lys, som man har mulighed for at fokusere, ligesom man også kan dæmpe lysstyrken fra 100% til 10%, 2) rødt lys og 2) rødt SOS-blink. Let at betjene selv med arbejdshandsker. Lygtehovedet kan vippes, så man kan rette lyset lige nøjagtig derhen, hvor man har behov for det. Leveres med to slags remme; en gummirem for hjelmbrug og en behagelig og justerbar elastikrem for hovedbrug. Bruger 3 stk AAA batterier. 25 års garanti. Vægt: 130 g. inklusiv batteri. Godkendelser: IPX4.



Varenr	Beskrivelse	Pakn	Krt	Enhed	★
9716048	PELI 2720 LED Headlight, sort	1	-	Styk	D



PELI 1910

Kompakt og brugervenlig lommelygte i aluminium med klips. LED pæren har to lysindstillinger, som betjenes vha. af knappen på bunden af lygten. Høj svarer til 106 lumens mens lav svarer til 21. Bruger kun et enkelt AAA batteri, som holder mellem 2,5 til 4 timer alt efter lysniveau. Længde: 9,7 cm. Vægt med batteri: 43 g. Godkendelser: IPX7.



Varenr	Beskrivelse	Pakn	Krt	Enhed	★
9716025	PELI 1910 LED Progear, sort	1	-	Styk	D



L-5 PLUS LYGTE

LED lygte med indbygget lys-sensor, der selv skrues gradvist op eller ned for lyset afhængigt af omgivelserne. Let, antistatisk og hårdfør lygte til montering på Gallet hjelmene. Batteriindikator for resterende brændetid. Efterlysende lygtehoved. 135 Lumens. Vægt: 145 g. inklusiv alkaline AAA batterier. Inklusiv lygteholder. ATEX zone 0.

ADALIT



Varenr	Beskrivelse	Pakn	Krt	Enhed	★
9715052	Adalit L-5 Plus lygte	1	-	Styk	D
9715047	Adalit lygtebeslag t/L-5 lygte	1	-	Styk	D

RØGDYKKERLYGTE L-3000

Hårdfør lygte i termoplastisk resin med soft touch kontakter. Dobbelt LED med mere end 200 lumens. Op til 8 timers batteritid fra Li-Ion batteriet på 3,6 V. Tre forskellige lysstyrker giver varieret valg mellem høj lysstyrke eller lang batteritid. Den resterende tid kan til enhver tid aflæses på displayet på lygtehovedet. Lygten har både strobe og lys-boost funktion. Drejeligt hoved i 3 vinkler: 0, 0,45 og 90 grader. Passer til eksisterende L2000 ladere. ATEX godkendt til Zone 0. Vægt: 500 g. IP67.

ADALIT



Varenr	Beskrivelse	Pakn	Krt	Enhed	★
9715049	Adalit røgdykkerlygte L-3000	1	-	Styk	D

ADALIT IL-300 HÅNDLYGTE

ATEX godkendt håndlygte i slagfast termoplastisk resin. To dioder som både oplyser nærområdet og objekter på lang afstand. Displayet viser den resterende batteritid og med 3 lysstyrker vælges det bedste kompromis mellem brændetid og lysstyrke (4-8 timer). Hovedet kan vippes i 3 vinkler og som tilbehør fås en kraftig magnet, så lygten kan hænges op og fungere som arbejdslys. Hvis strømmen til laderen afbrydes under opladning, lyser lygten. Leveres uden lader. Vægt: 500 g. ATEX godkendelse: II 2G Ex ia IIC T4 Gb, II 2D Ex ia IIIC T85 oC Db.

ADALIT



Varenr	Beskrivelse	Pakn	Krt	Enhed	★
9715060	Adalit IL-300 håndlygte	1	-	Styk	D

LADERE T/ L-3000 & IL-300

Lader til L-3000/IL-3000 håndlygte. Hvis strømmen til laderen afbrydes under opladning, lyser lygten. 240 V.

ADALIT



Varenr	Beskrivelse	Pakn	Krt	Enhed	★
9715061	Adalit lader t/1 stk L-3000/IL-300 240 V	1	-	Styk	D
9715062	Adalit lader t/3 stk L-3000/IL-300 240 V	1	-	Styk	D
9715063	Adalit lader t/5 stk L-3000/IL-300 240 V	1	-	Styk	D

MAGNET TIL L-3000/IL 300

Kraftig magnet, så lygten kan hænges op og fungere som arbejdslys.

ADALIT



Varenr	Beskrivelse	Pakn	Krt	Enhed	★
9715064	Adalit magnet t/L-3000/IL 300	1	-	Styk	D

CASE: TRYGHED VED ALENE-ARBEJDE

Et af verdens største firmaer indenfor byggematerialer ville skabe mere tryghed for medarbejdere, der arbejder alene. ICM hjalp dem med den nødvendige ekspertise til at finde det helt rigtige system. Valget faldt på den simple, slagfaste og teknologisk avancerede TWIG Protector Pro fra finske Twig Com. ICM var med hele vejen fra planlægningsfasen til implementeringen.

INTRODUKTION

Som datterselskaber til det tyske Heidelberg Cement AG, verdens andenstørste cementproducent, kendetegnes DK Beton og HC Pumps & Trucks (HCPT) som virksomheder med solide fundamenter inden for arbejdsmiljø. Koncernerne søger aktivt at skabe en virksomhedskultur, der sætter arbejdssikkerhed højt på dagsordenen. Derfor har man indført brugen af moderne teknologi som for eksempel e-learning og smartphone apps i forlængelse af de mere traditionelle samtaler, møder og kurser.

UDFORDRINGEN

DK Beton & HCPT havde et ønske om at forbedre trygheden for medarbejdere, der arbejder alene, når de renser cementblandere og biler. Netop i disse arbejdsområder er der risiko for at glide eller komme i klemme. Som sikkerhedsforanstaltning har man anvist medarbejdere til at blive siddende på værket for at holde øje, samt et system med mobilopkald og tekstbeskeder. Dette har ikke blot været ineffektivt for de medarbejdere, der har måtte stå vagt, men systemet havde heller ikke den ønskede responstid, som er kritisk i en nødsituation.

ICM's konsulent lyttede til koncernens behov og præsenterede forskellige løsninger indenfor personlige alarmer, også kaldet Man Down eller faldalarmer. DK Beton havde specifikke behov for et enkelt og slagfast system, som også var teknisk sofistikeret nok til at kunne implementeres på alle virksomhedens 17 danske værker, der alle har forskellige arbejds-gange. Det krævede en personlig alarm med mange konfigurationsmuligheder.

LØSNINGEN

TWIG Protector Pro opfylder alle disse krav, da enhederne kan forudindstilles, integreres med et centralt alarmselskab og er vandtætte og stødabsorberende. ICM understøttede virksomhederne under opsætningen og hjalp med at indstille systemet til at reagere, når en medarbejder enten selv udløser en alarm, eller hvis enheden ved hjælp af de indbyggede sensorer identificerer en falden eller ubevægelig medarbejder. Dertil fik DK Beton & HCPT leveret passende beskyttelsesetudier og TWIG Beacon, som kan lokalisere medarbejdere i indendørs arealer, hvor GPS ikke er tilgængeligt.

KONKLUSION

Grundet koncernens stærke fokus på sikkerhed i deres interne kultur, blev TWIG enhederne positivt modtaget af medarbejderne. Alarmen tages ud af USB opladeren, når en medarbejder skal færdes alene, og sættes tilbage igen efter endt arbejde.

Erfaringer har vist, at alarmtonen og vibrationen er kraftig nok til at medarbejdere bemærker den i støjende omgivelser, hvilket forhindrer falske alarmer. Enheden sætter medarbejderen i direkte forbindelse til et alarmselskab, som ved hjælp af de modtagne GPS koordinater kan lokalisere den forulykkede og sende den nødvendige hjælp.

TWIG PROTECTOR PRO

- ManDown/faldalarm udløses ved hældning eller pludselig acceleration
- SOS knap for manuel alarm
- 2-vejs stemmekommunikation
- IP67-certificeret vandtæt og stødabsorberende
- Kraftig alarm og vibration til støjende omgivelser
- 3G/GSM/GNSS
- Lav vægt: 119 gram med batteri



TWIG BEACON

TWIG Beacon-systemet er beregnet til at lokalisere TWIG enheder i indendørs områder, hvor der ikke er GPS dækning. Trådløs opsætning og op til fire års batteri. Mål: 12,5 x 7,5 x 6 cm. IP67.



Varenr	Beskrivelse	Pakn	Krt	Enhed	★
5100040	Twig Beacon	1	-	Styk	D

TWIG BEACON ATEX

TWIG Beacon systemet er beregnet til at lokalisere TWIG enheder i indendørs områder, hvor der ikke er GPS dækning. Trådløs opsætning og op til fire års batteri. Mål: 12,5 x 7,5 x 6 cm. IP67. ATEX godkendelse: II 2 G Ex ib IIC T4 Gb.



Varenr	Beskrivelse	Pakn	Krt	Enhed	★
5100041	TWIG Beacon ATEX	1	-	Styk	D



TWIG BEACON SYSTEM





TWIG EMBODY, MAN DOWN M/GPS OG 2G

Twig Embody er en bærbar personlig alarm, som er designet til at øge sikkerheden for medarbejdere, der arbejder alene. Denne praktiske løsning er enkel at sætte op og kan kombineres med flere alarmer. Twig alarm øger sikkerheden med en SOS-knap, 2-vejs kommunikation og GPS sporing.



Varenr	Beskrivelse	Pakn	Krt	Enhed	★
5100044	Twig Embody, Man Down m/GPS og 2G	1	-	Styk	D



TWIG EMBODY, ARMBÅND

Twig Embody er en bærbar personlig 3G*/GSM/GNSS* alarm, som er designet til at øge sikkerheden for medarbejdere, der arbejder alene. Denne praktiske løsning er enkel at sætte op og kan kombineres med flere alarmer. Denne model med armbånd er egnede til aktiviteter på arbejde, rejse eller udendørs.



Varenr	Beskrivelse	Pakn	Krt	Enhed	★
5100042	Twig Embody, armbånd	1	-	Styk	D



TWIG EMBODY, BÆLTEKLIP

Twig Embody er en bærbar personlig 3G*/GSM/GNSS* alarm, som er designet til at øge sikkerheden for medarbejdere, der arbejder alene. Denne praktiske løsning er enkel at sætte op og kan kombineres med flere alarmer. Kan sættes på et bælte i en hånddrejning, og tages let af igen for at tjekke meddelelser eller når dagen er ovre.



Varenr	Beskrivelse	Pakn	Krt	Enhed	★
5100043	Twig Embody bælteklip	1	-	Styk	D



TWIG EMBODY, ID KORTHOLDER M/STROP

Twig Embody er en bærbar personlig alarm, som er designet til at øge sikkerheden for medarbejdere, der arbejder alene. Denne praktiske løsning er enkel at sætte op og kan kombineres med flere alarmer. Diskret udgave med ID kortholder og udløsesnor. Velegnet til brug i front office samt social- og sundhedssektoren.



Varenr	Beskrivelse	Pakn	Krt	Enhed	★
5100045	Twig Embody, ID kortholder m/strop	1	-	Styk	D

TWIG EMBODY TILBEHØR

Ladeadapter til opladning via USB kabel. Kompatibel med alle Twig Embody modeller. Derudover findes der en strop med karabin og burreluk. Yderligere findes der en strop med rip alarm, som udløser enheden, hvis den bliver fjernet fra stroppen.



Varenr	Beskrivelse	Pakn	Krt	Enhed	★
5100046	Twig Embody, ladeadapter	1	-	Styk	D
5100047	Twig Embody, strop m/karabinhage	1	-	Styk	D
5100048	Twig Embody, strop m/rip alarm	1	-	Styk	D



TWIG PROTECTOR PRO EX MAN DOWN GPS GSM

Personlig alarm til brug i omgivelser med eksplosionsfare med alarmknap, ManDown funktion og Amber Alert samt en forudindstillet nødprocedure, der sender brugerens seneste GPS position og åbner en tovejs telefonforbindelse til en alarmcentral. IP67. ATEX godkendelse: II 2 G Ex ib IIC T4 Gb. Vægt: 119 g. inklusiv batteri.



twig



Varenr	Beskrivelse	Pakn	Krt	Enhed	★
5100050	Twig Protector Pro Ex Man Down, GPS GSM	1	-	Styk	D

TWIG PROTECTOR PRO

Personlig alarm til medarbejdere, der arbejder alene i krævende omgivelser. Alarmknap, ManDown funktion og Amber Alert. Forudindstillet nødprocedure sender den seneste GPS position og åbner en tovejs forbindelse til en alarmcentral. Kraftfuld højttaler og vibrationer gør den egnet til brug i støjende omgivelser. IP67. Vægt: 119 g. inklusiv batteri.

twig



Varenr	Beskrivelse	Pakn	Krt	Enhed	★
5100052	Twig Protector Pro, Man Down, GPS, GSM	1	-	Styk	D
5100056	Twig Protector Pro, Man down, GPS, 3G + SRD	1	-	Styk	D
5100057	Twig Protector Pro, Man down, GPS + SRD	1	-	Styk	D

TWIG PROTECTOR PRO TILBEHØR

Læderhylster med gennemsigtig front og bælteklips med svivel. USB-lader og adapter til USB-tilslutning.

twig



Varenr	Beskrivelse	Pakn	Krt	Enhed	★
5100051	Twig Protector Pro læder taske m/swivel bælteklip	1	-	Styk	D
5100053	Twig Pro læderhylster m/svivel bælteklip ATEX	1	-	Styk	D
5100054	Twig Protector mini-USB lader	1	-	Styk	D
5100055	Twig Protector lader adapter	1	-	Styk	D





LR06/AA BATTERI

Diverse batterier (alkaline med mere) til brug sammen med gasdetektorer, lygter, elektroniske hørevern, svejseglass, med mere. Købes per styk eller i hele pakker.

Varenr	Beskrivelse	Pakn	Krt	Enhed	★
3074250	LR06/AA batteri 1,5 V, GP 15A S2, 2 stk	20	-	Pakke	D



LR03/AAA BATTERI

Diverse batterier (alkaline med mere) til brug sammen med gasdetektorer, lygter, elektroniske hørevern, svejseglass, med mere. Købes per styk eller i hele pakker.

Varenr	Beskrivelse	Pakn	Krt	Enhed	★
3074252	LR03/AAA batteri 1,5 V, GP 24A S2, 2 stk	20	-	Styk	D



CR 2032 C1 BATTERI

Diverse batterier (alkaline med mere) til brug sammen med gasdetektorer, lygter, elektroniske hørevern, svejseglass, med mere. Købes per styk eller i hele pakker.

Varenr	Beskrivelse	Pakn	Krt	Enhed	★
3074256	CR 2032 C1 batteri (t/Speedglas)	1	-	Styk	D



LR20/D BATTERI

Diverse batterier (alkaline med mere) til brug sammen med gasdetektorer, lygter, elektroniske hørevern, svejseglass, med mere. Købes per styk eller i hele pakker.

Varenr	Beskrivelse	Pakn	Krt	Enhed	★
3074262	LR20/D batteri, 13A, 2 stk	20	-	Pakke	D



KAP. 12

MÅTTER



VIDEN OM... MÅTTER

AFLASTNINGSMÅTTER

En stor procentdel af arbejdsrelaterede ulykker kan tilskrives udskridning på hårde, fedtede og glatte arbejdsgulve. Ligeledes kan hårde og kolde gulve kombineret med stillestående arbejde resultere i smerter i fødder, ben og ryg. Løsningen er skridsikre og ergonomiske aflastningsmætter.

Arbejdspladsmætter fås i forskellige udformninger samt materialer. Derved sikres det at den enkelte arbejdsituations specifikke behov altid kan imødekommes.

ICM's måtter fås også i nitrilgummi til brug i områder med skæreeolier og lignende. Ønskes nitrilgummi, specielle mål eller er der andre krav til aflastningsmætterne, så kontakt ICM kundeservice på telefon (+45) 70 606 606.



ENTRÉMÅTTER T/SMUDS

Miljøvenlige entrémåtter til smuds på henholdsvis 60 x 90 cm, 120 x 150 cm og 120 cm x 25 m. Farve: Mørkegrå/sort. Vægt: 2,9 kg/m². Tykkelse: 7 mm.

Varenr	Beskrivelse	Pakn	Krt	Enhed	★
4501032	Entrémåtte t/smuds, 60 x 90 cm	1	5	Styk	C
4501033	Entrémåtte t/smuds, 120 x 150 cm	1	5	Styk	C
4501034	Entrémåtte t/smuds, 120 cm x 25 m	1	5	Styk	C



ENTRÉMÅTTE SORT

Sort, hullet entrémåtte i gummi. Måtten kan skæres til med hobbykniv. Vægt: Cirka 15 kg/m². Tykkelse: 22 mm. Mål: 100 x 150 cm.

Varenr	Beskrivelse	Pakn	Krt	Enhed	★
4501037	Entrémåtte, sort gummi, 100 x 150 cm	1	3	Styk	C

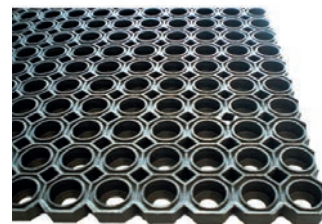

ALLROUND DIAMANT MÅTTE

Diamant måtten er en slidstærk lamineret allround aflastningsmåtte, til både stående og gående arbejde. Måtten har mønstret slidstærk anti-slip overflade og er rengøringsvenlig med en blød og elastisk underside. Tykkelse: 14 mm.

Varenr	Beskrivelse	Pakn	Krt	Enhed	★
4501020	Allround Diamant måtte, sort, 91 x 152 cm	1	3	Styk	C
4501030	Allround Diamant måtte, sort, 91 cm x løbende meter	1	5	Meter	C
4501035	Allround Diamant måtte, sort, 91 cm x 26 m	1	5	Styk	C

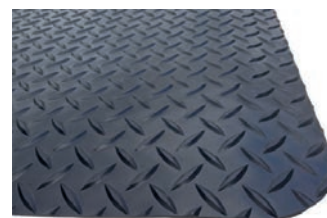

CLASSIC SOFT MÅTTE

Prisbillig og god allround måtte. Helstøbt aflastningsmåtte med skridsikker, præget/nubret eller rillet overflade. Ideel til lettere og tørre miljøer som eksempelvis arbejdsstationer, lager, grafisk industri, detail og andet. Kan nemt tilpasses/beskæres med en hobbykniv.



Varenr	Beskrivelse	Pakn	Krt	Enhed	★
4501360	BlueStar Classic Soft måtte, 60 x 91 cm	1	3	Styk	C
4501365	BlueStar Classic Soft måtte, 91 x 152 cm	1	3	Styk	C
4501370	BlueStar Classic Soft måtte, 60 cm x løbende meter	1	3	Meter	C
4501050	BlueStar Classic Soft måtte, 122 cm x løbende meter	1	3	Meter	C
4501055	BlueStar Classic Soft måtte, 91 cm x løbende meter	1	3	Meter	C

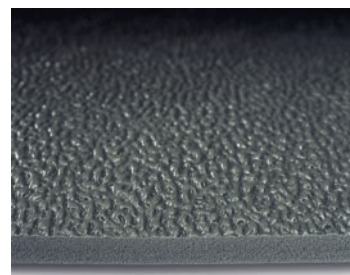

RING CLASSIC MÅTTE

Optimal sikkerhedsmåtte med huller til våde og fedtede områder, hvor væsker og vand skal drænes. Leveres med faste skrå kanter på alle sider for minimering af snublerisiko. Ligeledes lettes indkøring med transportvogne og lignende.



Varenr	Beskrivelse	Pakn	Krt	Enhed	★
4501170	BlueStar Ring Classic måtte, 91 x 152 cm	1	3	Styk	C



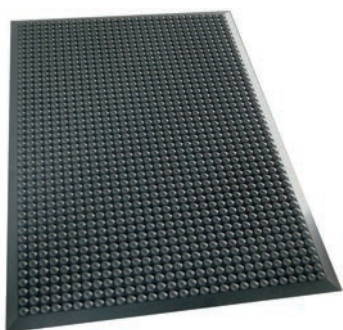

BOBLEMÅTTE

Ryg og led er nogle af de mest udsatte steder på kroppen, når man har stående arbejdsstillinger, og derfor også en stor årsag til sygefravær. Aflastningsmætter skåner ryg og led ved både stående og gående arbejdsituationer.



Varenr	Beskrivelse	Pakn	Krt	Enhed	★
4501080	BlueStar boblemåtte, 60 x 180 cm	1	3	Styk	C
4501090	BlueStar boblemåtte, 60 x 90 cm	1	3	Styk	C
4501095	BlueStar boblemåtte, 90 x 120 cm	1	3	Styk	C
4501085	BlueStar boblemåtte, specialmål pr kvm	1	3	m2	C

ARBEJDSPLADSMÅTTE U/ANTISLIP

Stærkt absorberende og ekstremt slidstærke. Måtterne kan tømmes (placeres lodret) og genbruges, og leveres både med og uden skridsikker bagside. Anvendes også ved serviceopgaver som for eksempel udskiftning af radiatorer, kedler med mere.



Varenr	Beskrivelse	Pakn	Krt	Enhed	★
4501305	BlueStar arbejdspladsmåtte u/antislip, grå, 100 x 150 cm	1	3	Styk	C



DIAMANT MÅTTE

Ergonomisk, blød træthedsforebyggende måtte til brug på for eksempel arbejdspladser. Den har et "ribbed" eller "pebble" overfladedesign for komfort. Kan modstå temperaturer mellem minus 30 °C og plus 90 °C. Mål: 60 x 91 cm. Tykkelse: 13 mm. Vægt: 8 kg/m².



Varenr	Beskrivelse	Pakn	Krt	Enhed	★
4501335	Diamant måtte, sort, 60 x 91 cm	1	3	Styk	C
4501375	Diamant måtte, sort/gul, 60 x 91 cm	1	-	Rulle	C

ELEKTRISK ISOLERENDE MÅTTE

"Switchboard" rillet, elektrisk isolerende måtte som kan anvendes foran tørre/rene områder ved elektriske installationer som en generator, en el-tavle med mere. Måtten er lavet af gummi og måler 55 x 100 cm. Dielektrisk styrke 50000 volt, anbefalet max 36000 bolt. Tykkelse: 4,5 mm. Vægt: 8 kg/m². Farve: Grå.

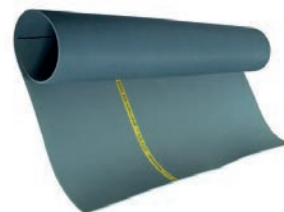

Varenr	Beskrivelse	Pakn	Krt	Enhed	★
4501400	Elektrisk isolerende måtte, 55 x 100 cm	1	5	Styk	C





PRIMA KLÆBEMÅTTE

Blå klæbemåtte med et lag af tryksensitivt klæbemateriale, som forhindrer støv fra sko og hjul i at spredes i renrum. Klæbemåtten består af 30 ark, der rives af enkeltvist, efterhånden som de bliver beskidte. Alle ark er markeret med et tal i hjørnet, så du altid ved, hvor mange der er tilbage, og så du kun river ét af ad gangen. 30 ark i en måtte. 10 måtter per boks. Mål: 46 x 114,5 cm. Fås også i andre størrelser ved forespørgsel.



Varenr	Beskrivelse	Pakn	Krt	Enhed	★
6204252	BlueStar Prima klæbemåtte, blå, 30 ark	1	-	Boks	D

RENRUMS KLÆBEMÅTTE

Nomad™ hygiejnisk klæbemåtte 4300 er designet, så det er muligt at stoppe selv de fineste partikler. Måtten er effektiv i områder, hvor der kræves en høj grad af hygiejne og er et effektivt middel til at opfylde kravene i ISO14644-1 standarden for renrum klasse 8 til 4. Klæbemåtten stopper effektivt det fineste støv og snavs i døråbningen, og holder dine lokaler helt rene. Polyesterark med klæbende overflade opsamler og fastholder snavs og støv fra skosåler og vognhjul. Måttens bund klæbes fast til gulvet og kan nemt fjernes uden at efterlade limrester. Hjørnetabs indikerer det resterende antal lag. Måtten er tynd og uden ramme, så vogne uhindret kan køre over måtten. Måtten kan også placeres under døren.



Varenr	Beskrivelse	Pakn	Krt	Enhed	★
6204255	3M renrums klæbemåtte, 45 x 90 cm	1	-	Pakke	D
6204256	3M renrums klæbemåtte, 90 x 115 cm	1	-	Pakke	D
6204257	3M renrums klæbemåtte, 45 x 115 cm	1	-	Pakke	D

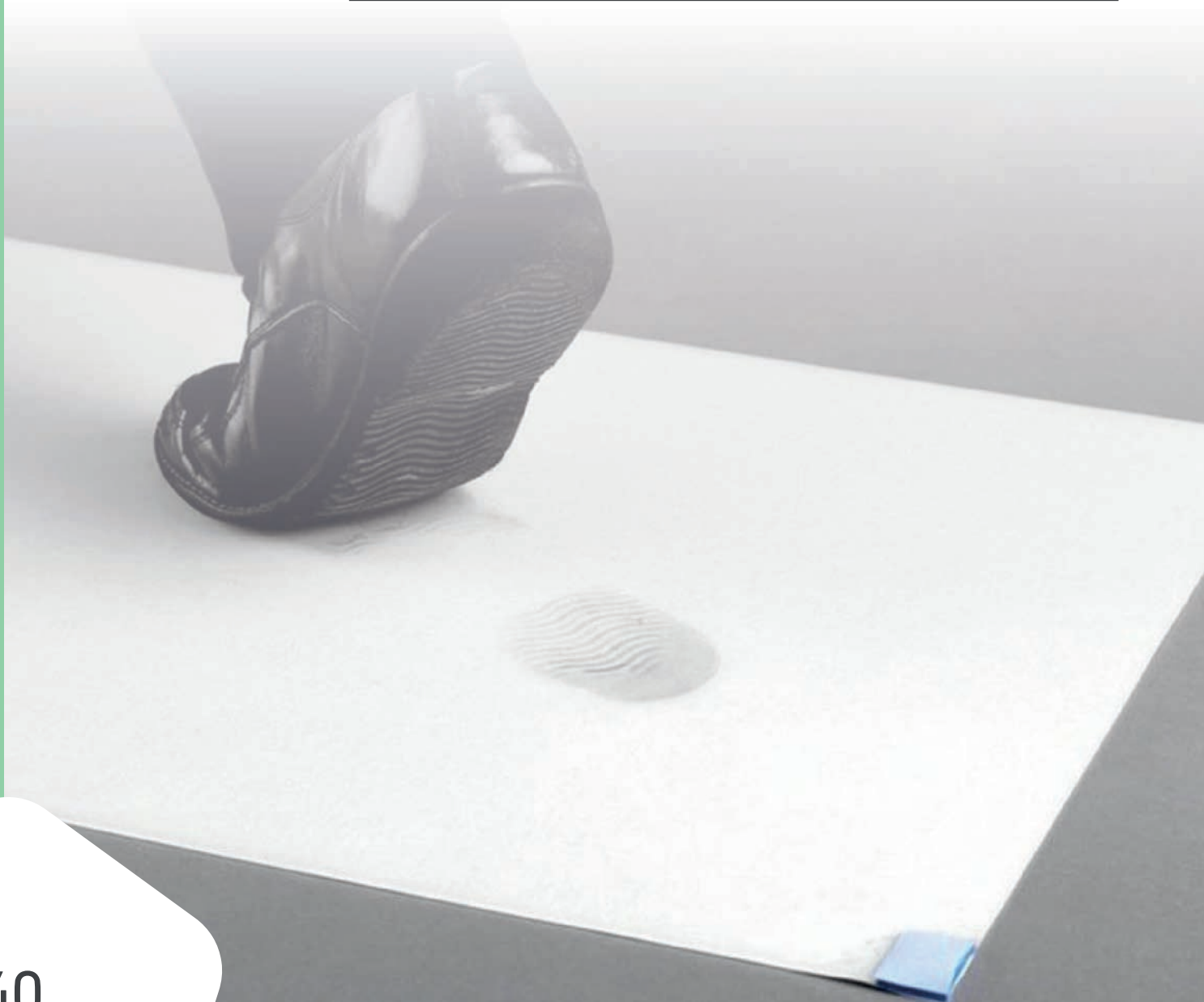

KAP. 13

KLUDE &

PAPIR



VIDEN OM... KLUDE & PAPIR

NON-WOVEN KLUDE

Nonwoven klude modsvarer de allerhøjeste krav, og er den bedste løsning til specialopgaver. Produkterne er stærke, bløde, fnugfri, ridsefri, siliconefri og meget absorberende. Nonwoven klude er specialklude, og de kan bedst beskrives som en kombination af papir og tekstil. Se den enkelte klud for de specifikke specifikationer.

FORDELE	ANVENDES
Ensartet kvalitet	Maskinindustri
Vådsterke	Autoindustri og lakering
Engangsklude (brug og smid væk)	Trykkerier
Forskellige klude til forskellige opgaver	Elektronikproduktion
Fødevaregodkendte	Kemisk industri
	Aero-industri
	Storkøkkener



NON-WOVEN OVERSIGT

VARETEKST	FNUGFRI	VÅDSTÆRK	FARVE	FORM	ANVENDELSE
Grå værkstedsklude		■	Grå	Ark	Grov brug til olie, fedt og andre væsker
Lysegrå værkstedsklude		■	Lysegrå	Ark	Grov brug til olie, fedt og andre væsker
Hvide værkstedsklude		■	Hvid	Ark	Grov brug til olie, fedt og andre væsker
Grå værkstedsklude lux		■	Grå	Ark	Grov brug til olie, fedt og andre væsker
Unisoft rulle	■	■	Hvid	Rulle	Industri, trykkeri, optik, kemi, auto etc.
Unisoft maxibox	■	■	Hvid	Ark	Industri, trykkeri, optik, kemi, auto etc.
Linttex fnugfri rulle 500 ark	■	■	Hvid	Rulle	Industri, trykkeri, optik, kemi, auto etc.
Linttex fnugfri rulle crepe	■	■	Hvid	Rulle disp box	Industri, trykkeri, optik, kemi, auto etc.
Linttex fnugfri 1/4-fold	■	■	Hvid	Foldet	Industri, trykkeri, optik, kemi, auto etc.
Linttex EC flat pack	■	■	Turkis	Ark	Industri, trykkeri, auto, optik, kemi etc.
Linttex EC pluk æske	■	■	Turkis	Foldet i disp box	Industri, trykkeri, auto, optik, kemi etc.
Linttex EC rulle	■	■	Turkis	Rulle	Industri, trykkeri, auto, optik, kemi etc.
Linttex ocean blue flat pack 5 kilo	■	■	Aquablå	Ark	Industri, trykkeri, optik, kemi, auto etc.
Linttex pak	■	■	Hvid	Lang foldet	Industri, trykkeri, optik, kemi, auto etc.
Unitex polerrulle 45 g/m ²		■	Hvid	Rulle i disp box	Polering af biler og glatte overflader
Unitex 1/4-fold 75 g/m ²		■	Hvid	Foldet	Polering af biler og glatte overflader
Unitex polerrulle 75 g/m ²		■	Hvid	Rulle	Polering af biler og glatte overflader
Unitex pak 50 g/m ²		■	Hvid	Lang foldet	Polering af biler og glatte overflader
Unitex pak 75 g/m ²		■	Hvid	Lang foldet	Industri, værksted, tyk klud
Polytex fnugfri rulle stærk	■	■	Blå	Rulle	Trykkeri, værksted, tyk klud
Polytex fnugfri foldet stærk	■	■	Blå	Foldet	Trykkeri, værksted, tyk klud
Uniwipe flatpack i karton 5 kilo	■	■	Hvid	Ark	Polering af biler og glatte overflader
Uniwipe 300 g	■	■	Hvid	Ark, detailpak	Polering af biler og glatte overflader
Uniwipe rulle	■	■	Hvid	Rulle	Polering af biler og glatte overflader
Easytex rulle	■	■	Hvid	Rulle	Trykkeri, værksted, print, tyk klud
Easytex 1/4-fold	■	■	Hvid	Foldet	Trykkeri, værksted, print, tyk klud



TEKSTILKLUDE

Tekstilklude indsamles fra både vaskerier og tøjindsamlinger. Efter indsamling transporteres tekstilerne blandt andet til vores egenproduktion i Tyskland, hvor de sorteres, skæres og pakkes. Herefter sendes de retur til ICM's logistikcenter. Det betyder, at et produkt der har overstået sin levetid får nyt liv og genanvendes. Det er genbrug, når det er bedst og til glæde for miljøet. Klude leveres i mange forskellige kvaliteter og valg af det rigtige produkt skal ses i forhold til den opgave, kluden skal løse.

OVERVEJELSER FOR VALG AF PRODUKT

- Sugsevne
 - Overflade
 - Farve (farveafsmitning, samt hvad skal man kunne se på kluden efter anvendelse).
- Arbejdes der eksempelvis med opløsningsmidler, kan de kulørte klude resultere i farveafsmitning

Tekstilklude er uden sammenligning den billigste løsning til industriel aftørring.

KULØRTE KLUDE

VARENUMMER	PRODUKT	ANVENDELSE	FORDELE
1620775 - (10 kilo)	Bomuldssengetøj	Industriel aftørring	God sugsevne/absorbering
1620930 - (10 kilo)	Kulørte frottéhåndklæder	Industriel aftørring	Ekstrem god sugsevne
1620770 - (10 kilo)	Kulørte frotté badekåber	Industriel aftørring	Ekstrem god sugsevne
1620790 - (10 kilo)	Kulørt tricot (t-shirts & sweatre)	Industriel aftørring	God sugsevne/absorbering
1620800 - (25 kilo)	Kulørt tricot (t-shirts & sweatre)	Industriel aftørring	God sugsevne/absorbering
1620710 - (25 kilo)	Kulørte klude	Grov industriel aftørring	God allround klud



TEKSTILKLUDE

HVIDE KLUDE

VARENUMMER	PRODUKT	ANVENDELSE	FORDELE
1620835 - (10 kilo)	Hvid bommuldslinned, special sortering	Klargøring - Finere aftørring	Ingen farveafsmitning God sugeevne/absorbering
1620845 - (10 kilo)	Hvid bommuldslinned	Klargøring - Finere aftørring	Ingen farveafsmitning God sugeevne/absorbering
1620875 - (25 kilo)	Hvid bommuldslinned	Klargøring - Finere aftørring	Ingen farveafsmitning God sugeevne/absorbering
1620815 - (10 kilo)	Hvide linnedklude, bomuld/polyester	Aftørring	Ingen farveafsmitning Rimelig sugeevne
1620825 - (25 kilo)	Hvide linnedklude, bomuld/polyester	Aftørring	Ingen farveafsmitning Rimelig sugeevne
1620960 - (10 kilo)	Hvid tricot 2	Aftørring	God sugeevne/absorbering
1620965 - (25 kilo)	Hvid tricot 2	Aftørring	God sugeevne/absorbering
1620905 - (10 kilo)	Hvid tricot 1	Aftørring/polering	Meget god sugeevne Ingen farveafsmitning
1620920 - (25 kilo)	Hvid tricot 1	Aftørring/polering	Meget god sugeevne Ingen farveafsmitning
1620950 - (10 kilo)	Håndklæderuller, skåret	Aftørring	Meget god sugeevne Ingen farveafsmitning
1620940 - (10 kilo)	Viskestykker	Klargøring - Finere aftørring	Meget god sugeevne Ingen farveafsmitning
1620890 - (10 kilo)	Hvide frottéhåndklæder	Aftørring	Ingen farveafsmitning Ekstrem sugeevne/ absorbering
1620750 - (10 kilo)	Hvide allround klude	Aftørring	God sugeevne/absorbering
1620760 - (25 kilo)	Hvide allround klude	Aftørring	God sugeevne/absorbering

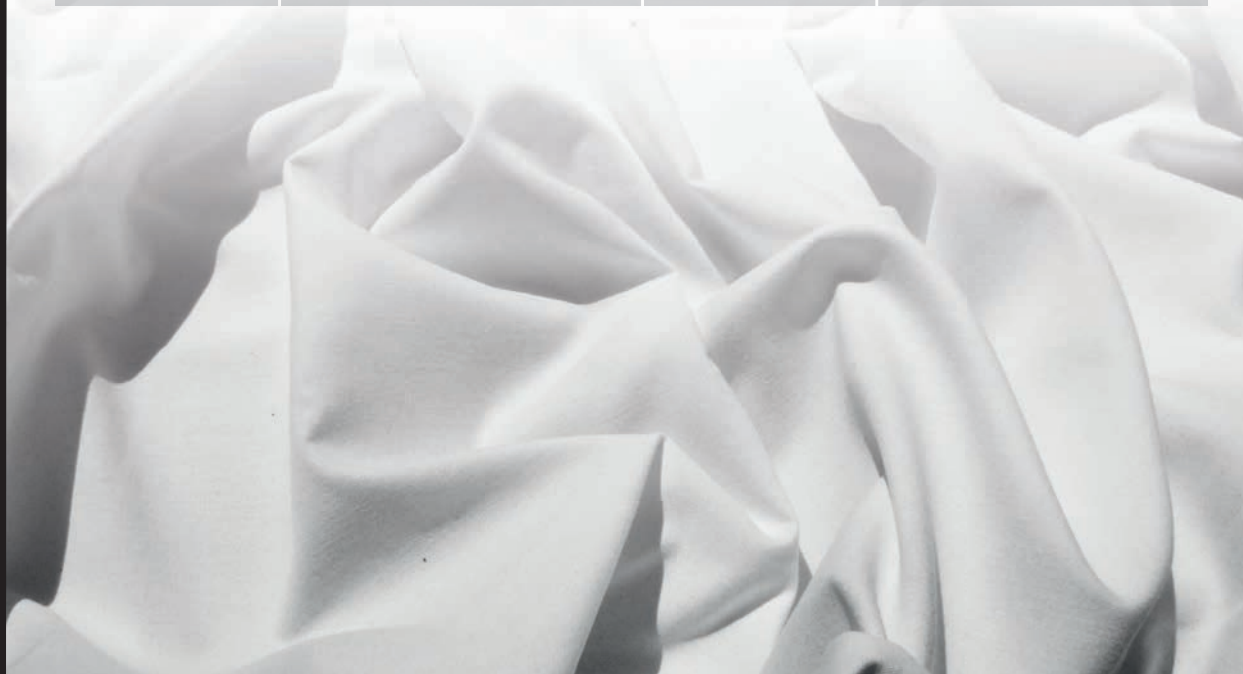



HVIDE KLUDE

Hvide allroundklude er fremstillet af kasserede tekstiler fra blandt andet vaskerier. De hvide klude er af den billigste kvalitet og anvendes typisk til områder, hvor farveafsmitning ikke må forekomme. Kludene kan også leveres metaldetekterede.



Varenr	Beskrivelse	Pakn	Krt	Enhed	★
1620745	BlueStar hvide allroundklude, 5 kg	5	150	Kilo	C
1620750	BlueStar hvide allroundklude, 10 kg	10	300	Kilo	C
1620760	BlueStar hvide allroundklude, 25 kg	25	300	Kilo	C
1620755	BlueStar hvide klude, metaldetekterede, 10 kg	10	300	Kilo	C



HVIDE LINNEDKLUDE

Hvide klude er fremstillet af kasserede tekstiler fra blandt andet vaskerier. Hvide klude anvendes typisk, hvor der er højere krav til kvaliteten og til områder, hvor farveafsmitning ikke må forekomme. Kludene kan nu også leveres metaldetekterede.



Varenr	Beskrivelse	Pakn	Krt	Enhed	★
1620825	BlueStar hvide linnedklude, 25 kg	25	300	Kilo	C
1620860	BlueStar hvide linnedklude i karton, 10 kg	10	200	Kilo	C
1620815	BlueStar hvide linnedklude, bomuld/polyester, 10 kg	10	300	Kilo	C
1620820	BlueStar hvide linnedklude, metaldetekterede, 10 kg	10	300	Kilo	C
1620870	BlueStar hvide linnedklude, metaldetekterede, B/P, 10 kg	10	300	Kilo	C



HVID BOMULDSLINNED

Hvide klude er fremstillet af kasserede tekstiler fra blandt andet vaskerier. Hvide klude anvendes typisk, hvor der er højere krav til kvaliteten og til områder, hvor farveafsmitning ikke må forekomme. Kludene kan nu også leveres metaldetekterede.



Varenr	Beskrivelse	Pakn	Krt	Enhed	★
1620875	BlueStar hvid bomuldslinned (standardkvalitet), 25 kg	25	300	Kilo	C
1620845	BlueStar hvid bomuldslinned (standardkvalitet), 10 kg	10	300	Kilo	C
1620835	BlueStar hvid bomuldslinned (topkvalitet), 10 kg	10	300	Kilo	C
1620855	BlueStar hvid bomuldslinned i karton (standardkvalitet), 10 kg	10	120	Kilo	C



HVIDE TRICOTKLUDE

Hvide tricotklude er fremstillet af kasserede t-shirts, sweatshirts, strækklager med mere fra blandt andet vaskerier. De hvide klude anvendes typisk, hvor der er højere krav til kvaliteten og til områder, hvor farveafsmitning ikke må forekomme. Kludene kan også leveres metaldetekterede.



Varenr	Beskrivelse	Pakn	Krt	Enhed	★
1620905	BlueStar hvid tricot 1 (topkvalitet), 10 kg	10	300	Kilo	C
1620920	BlueStar hvid tricot 1 (topkvalitet), 25 kg	25	300	Kilo	C
1620960	BlueStar hvid tricot 2 (standardkvalitet), 10 kg	10	300	Kilo	C
1620965	BlueStar hvid tricot 2 (standardkvalitet), 25 kg	25	300	Kilo	C
1620910	BlueStar hvid tricot, metaldetekterede, 10 kg	10	300	Kilo	C



HVIDE FROTTEHÅNDKLÆDER

De hvide frottehåndklæder er fremstillet af hvide bomulds håndklæder. Hvide klude anvendes typisk, hvor der er højere krav til kvaliteten og til områder, hvor farveafsmitning ikke må forekomme.



Varenr	Beskrivelse	Pakn	Krt	Enhed	★
1620885	BlueStar hvide frottehåndklæder, 8 kg	8	264	Kilo	C
1620890	BlueStar hvide frottehåndklæder, 10 kg	10	300	Kilo	C

HVIDE HÅNDKLÆDERULLER SKÅRET

Hvide håndklæderuller er fremstillet af kasserede bomuldshåndklæderuller fra blandt andet vaskerier. De hvide håndklæderuller anvendes typisk, hvor der er højere krav til kvaliteten og til områder, hvor farveafsmitning ikke må forekomme.



Varenr	Beskrivelse	Pakn	Krt	Enhed	★
1620950	BlueStar hvide håndklæderuller, skåret, 10 kg	10	300	Kilo	C

HVID MIDIBOX

BlueStar boxen er en meget brugervenlig aftørringsløsning. Tekstilklude af høj kvalitet i en dispenserbox. Ingen hårdt pressede sække. Alle klude er rene og klar til brug. BlueStar boxen er let at håndtere og kan medbringes overalt.



Varenr	Beskrivelse	Pakn	Krt	Enhed	★
1620700	BlueStar hvid midibox, cirka 40 klude	1	12	Boks	C





KULØRTE MACO- & TRICOTKLUDE



Kulørte maco- og tricotklude anvendes typisk til opgaver, hvor der ikke er risiko for farveafsmitning. Tekstilklude er det mest miljørigtige valg til generel aftørring. Tricotkludene er fremstillet af t-shirts/sweatshirts og lignende bomulds kvaliteter. Kludene er velegnede til almindelig vedligeholdelsesarbejde i industrien. Flug og farveafsmitning kan forekomme ved hydraulikarbejde og i forbindelse med opløsningsmidler. Kludene kan også leveres metaldetekterede.

Varenr	Beskrivelse	Pakn	Krt	Enhed	★
1620785	BlueStar macoklude, 5 kg	5	150	Kilo	C
1620790	BlueStar macoklude, 10 kg	10	300	Kilo	C
1620800	BlueStar macoklude, 25 kg	25	300	Kilo	C
1620795	BlueStar kulørte tricotklude, metaldetekterede, 10 kg	10	300	Kilo	C
1620805	BlueStar kulørte tricotklude, 25 kg	25	300	Kilo	C



KULØRTE FROTTEHÅNDKLÆDER -KLUDE & -KÅBER



Kulørte håndklæder, klude og kåber anvendes typisk til opgaver, hvor der ikke er risiko for farveafsmitning samt til almindelig vedligehold i industrien. Tekstilaførring er det mest miljørigtige valg til generel aftørring. Kludene kan nu også leveres metaldetekterede.

Varenr	Beskrivelse	Pakn	Krt	Enhed	★
1620924	BlueStar kulørte frottehandklæder, 5 kg	1	5	Kilo	C
1620930	BlueStar kulørte frottehandklæder, 10 kg	10	300	Kilo	C
1620935	BlueStar kulørte frotteklude, metaldetekterende, 20 kg	20	240	Kilo	C
1620770	BlueStar kulørte frottekåber, 10 kg	10	300	Kilo	C



KULØRTE BOMULDSKLUDE



Kulørte bomuldsklude er lavet af kasseret bomuldssengetøj af linned og anvendes typisk til opgaver, hvor der ikke er risiko for farveafsmitning samt til almindelig vedligehold i industrien. Tekstilklude er det mest miljørigtige valg til generel aftørring.

Varenr	Beskrivelse	Pakn	Krt	Enhed	★
1620775	BlueStar kulørte bomuldsklude, 10 kg	10	300	Kilo	C



FLANNELKLUDE SERVICEBOKS



BlueStar serviceboks med 10 kilo lyskulørte flannelklude til aftørring.

Varenr	Beskrivelse	Pakn	Krt	Enhed	★
1620018	BlueStar flannelklude serviceboks, lyskulørt, 10 kg	1	5	Styk	C



MICROFIBER GLASKLUDE



Grønne microfiber glasklude. Mål: 40 x 40 cm.

Varenr	Beskrivelse	Pakn	Krt	Enhed	★
1620037	BlueStar microfiber glasklude, grønne, 10 stk/pakke	10	30	Styk	A

MICROFIBERKLUD

Microfiberklud. Mål: 40 x 40 cm. Kommer i pakker med 10 stk af hver farve (gul, rød, grøn og blå).



Varenr	Beskrivelse	Pakn	Krt	Enhed	★
1620036	BlueStar microfiberklud, flere farver	10	200	Styk	C

UNIWIPE POLÉRKLUDE

Uniwipe er en fremragende polérklud. Fremstillet af polyester og viscose, hvilket resulterer i en super blød klud. Anvendes primært til polering af biler, både, fly med mere.



Varenr	Beskrivelse	Pakn	Krt	Enhed	★
1620340	BlueStar Uniwipe polérklude, poser á 300 g	20	200	Pose	C

VÆRKSTEDSKLUDE MØRKEGRÅ

Værkstedsklude anvendes som almindelige klude eller som absorberende klude på gulve, under maskiner med mere. Modstandsdygtige overfor olie, fedt, benzin og opløsningsmidler. Anvendes også ved serviceopgaver som for eksempel. udskiftning af radiatorer, kedler med mere. Mørkegrå. Mål: 38 x 40 cm. Pakkevægt: 10 kg. DIN EN 29073 T1, T2, T3.

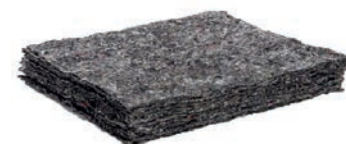

Varenr	Beskrivelse	Pakn	Krt	Enhed	★
1620247	BlueStar værkstedsklude, mørkegrå, 38 x 40 cm, 10 kg	1	5	Pakke	C

VÆRKSTEDSKLUDE HVIDE

Hvide værkstedsklude anvendes som almindelige klude eller som absorberende klude på gulve, under maskiner med mere. Anvendes også ved serviceopgaver som for eksempel udskiftning af radiatorer, kedler med mere.



Varenr	Beskrivelse	Pakn	Krt	Enhed	★
1620035	BlueStar værkstedsklude, hvide, 40 x 40 cm, 10 kg	1	10	Pakke	C

VISKESTYKKER

10 kilo viskestykker fra BlueStar.



Varenr	Beskrivelse	Pakn	Krt	Enhed	★
1620940	BlueStar viskestykker, 10 kg	10	300	Kilo	C

TVIST LYSKULØRT

Tvist anvendes afhængig af kvalitet til enten polering eller aftørring af værktøj, maskiner med mere.



Varenr	Beskrivelse	Pakn	Krt	Enhed	★
1620100	Tvist lyskulørt, 25 kg	25	250	Kilo	C

TVIST HVIDKULØRT

Tvist anvendes afhængig af kvalitet til enten polering eller aftørring af værktøj, maskiner med mere.



Varenr	Beskrivelse	Pakn	Krt	Enhed	★
1620105	Tvist hvidkulørt, 25 kg	25	250	Kilo	C

TVIST HVID

Tvist anvendes afhængig af kvalitet til enten polering eller aftørring af værktøj, maskiner med mere.



Varenr	Beskrivelse	Pakn	Krt	Enhed	★
1620115	Tvist, hvid, 10 kg	10	200	Kilo	C
1620120	Tvist, hvid, 25 kg	25	250	Kilo	C
1620985	Tvist, hvid, 25 kg i tromle	1	5	Tromle	C
1620125	Tvist, hvid polertvist, 300 g	25	25	Styk	C
1620130	Tvist, hvid skibstvist, 25 kg	25	250	Kilo	C



UNISOFT MAXIBOX

Unisoft er fremstillet af cellulose og polyester. Unisoft materiale er særdeles absorberende og kan anvendes som en god allround klud.



Varenr	Beskrivelse	Pakn	Krt	Enhed	★
1620095	BlueStar Unisoft maxibox, 42 x 40 cm, 2 x 100 ark	1	12	Boks	C

UNISOFT PAK

Unisoft er fremstillet af cellulose og polyester. Unisoft materiale er særdeles absorberende og kan anvendes som en god allround klud.



Varenr	Beskrivelse	Pakn	Krt	Enhed	★
1620085	BlueStar Unisoft pak, 42 x 40 cm, 5 x 100 ark	1	12	Karton	C

EASYTEX HVID

Bewicell aftørring i hvid 77 GSM. Fnugger ikke, ridser ikke og har høj absorberingsevne. Anvendes til fin aftørring i blandt andet elektronikindustrien, på trykkerier, aero-industri med mere og til generel vedligehold.



Varenr	Beskrivelse	Pakn	Krt	Enhed	★
1620446	BlueStar Easytex hvid, 30 x 33,5 cm, 750 ark	1	2	Rulle	C

POLY ROLLBOX HVID

1-lags, hvidt non-woven papir med 800 ark. Mål: L292 m x B32,5 cm/rulle.
Vægt: Cirka 5,180 kg/rulle.



Varenr	Beskrivelse	Pakn	Krt	Enhed	★
1623085	Katrin Poly rollbox, hvid, per rulle	1	8	Rulle	B

POLY BOX HVID

1-lags, hvidt non-woven papir. 10 pakker med 75 ark i hver. Mål: 32,5 x 43 cm.



Varenr	Beskrivelse	Pakn	Krt	Enhed	★
1623295	Katrin Poly box, hvid, 10 x 75 ark	1	1	Pakke	B

MIDI & MINI CENTERRULLER

Flere varianter af henholdsvis midi og mini centerruller.



Varenr	Beskrivelse	Pakn	Krt	Enhed	★
1620171	BlueStar Midi centerrulle, 1-lags, blå, retur, 300 m	6	132	Rulle	C
1620400	BlueStar Midi centerrulle, 1-lags, hvid, retur, u/hylse, 300 m	6	108	Rulle	C
1620405	BlueStar Mini centerrulle, 1-lags, hvid, retur, u/hylse, 120 m	12	216	Rulle	C

MINI CENTERRULLER NYFIBER

Håndklæderuller med centertræk. Passer til dispenser 1620640 og Design dispenser 1620515.



Varenr	Beskrivelse	Pakn	Krt	Enhed	★
1620190	BlueStar Mini centerrulle, 1-lags, nyfiber, 120 m	12	264	Rulle	C
1620275	BlueStar Mini centerrulle, 2-lags, nyfiber, 70 m	12	216	Rulle	C
1620285	BlueStar Mini centerrulle, 2-lags, nyfiber, u/hylse, 70 m	12	216	Rulle	C

CENTERRULLER

Håndklæderuller med centertræk. Passer til dispenser 1620510 og BlueStar dispenser 1620515.



Varenr	Beskrivelse	Pakn	Krt	Enhed	★
1620195	BlueStar Mini centerrulle, 1-lags, nyfiber, u/hylse, 120 m	12	216	Rulle	C
1620180	BlueStar Midi centerrulle, 1-lags, nyfiber, u/hylse, 320 m	6	108	Rulle	C
1620170	BlueStar Midi centerrulle, 1-lags, hvid, retur, 300 m	6	132	Rulle	C
1620270	BlueStar Midi centerrulle, 2-lags, nyfiber u/hylse, 175 m	6	108	Rulle	C
1620280	BlueStar Midi centerrulle, 2-lags, nyfiber, 175 m	6	132	Rulle	C

INDUSTRI RULLER

Passer til henholdsvis 1620635 (BlueStar gulvstativ) & 1620630 (BlueStar vægstativ). Passer derudover til de gængse gulv/vægstativer på markedet.



Varenr	Beskrivelse	Pakn	Krt	Enhed	★
1620145	BlueStar industrirulle - standard, hvid, 2-lags, 29 cm x 760 m, 2000 ark	1	24	Rulle	C
1620205	BlueStar industrirulle - standard, blå, 2-lags, 22 cm x 380 m, 1000 ark	2	48	Rulle	C
1620210	BlueStar industrirulle - standard, blå, 2-lags, 37 cm x 380 m, 1000 ark	1	24	Rulle	C
1620215	BlueStar industrirulle - standard, blå, 3-lags, 37 cm x 190 m, 500 ark	2	36	Rulle	C
1620225	BlueStar industrirulle - standard, blå, 3-lags, 37 cm x 380 m, 1000 ark	1	12	Rulle	C
1620220	BlueStar industrirulle - luksus, 1-lags, 39 cm x 1300 m, 3500 ark	1	12	Rulle	C
1620615	BlueStar industrirulle - luksus, 1-lags, 28 cm x 460 m, 1277 ark	2	42	Rulle	C
1620150	BlueStar industrirulle - luksus, 4-lags, 37 cm x 360 m, 1000 ark	1	12	Rulle	C
1620155	BlueStar industrirulle - luksus, 4-lags, 29 cm x 380 m, 1000 ark	2	12	Rulle	C
1620605	BlueStar industrirulle - luksus, 4-lags, 23 cm x 360 m, 1000 ark	2	26	Rulle	C
1620610	BlueStar industrirulle - luksus, 4-lags, 32 cm x 390 m, 1000 ark	1	12	Rulle	C

INDUSTRI PAPIR BASIC

Katrin Basic 1-lags industri papir. Svanemærket.

KATRIN

Varenr	Beskrivelse	Pakn	Krt	Enhed	★
1623355	Katrin industri papir basic 1-lags, 560 m per rulle, hvid	2	8	Rulle	B
1623320	Katrin industri papir basic 1-lags, 1170 m per rulle, gul	1	6	Rulle	B

**INDUSTRI PAPIR CLASSIC BLÅ**

Blåt industri papir fra Katrin. Papiret er godkendt til fødevarerindustrien og er svanemærket.

KATRIN

Varenr	Beskrivelse	Pakn	Krt	Enhed	★
1623410	Katrin industri papir classic 2-lags, per rulle	2	36	Rulle	B
1623420	Katrin industri papir classic 2-lags, per rulle, 2-pak	2	12	Rulle	B
1623285	Katrin industri papir classic X 2-lags, per rulle	1	12	Pakke	B
1623070	Katrin industri papir classic XXL 3-lags, per rulle	1	6	Rulle	B

**INDUSTRI PAPIR PLUS**

1-lags, hvid industri aftørring der er ekstra blødt og stærkt. Høj sugeevne og godkendt til fødevarerkontakt. Mål: L1110 m x B32 cm. Vægt: Cirka 9,641 kg/rulle. Svanemærket.

KATRIN

Varenr	Beskrivelse	Pakn	Krt	Enhed	★
1623335	Katrin industri papir plus XL, 1-lags, 1110 m	1	6	Rulle	B

**INDUSTRI PAPIR**

Hvidt industri papir der er godkendt til fødevarerindustrien.

KATRIN

Varenr	Beskrivelse	Pakn	Krt	Enhed	★
1623365	Katrin industri papir 4-lags, 1000 ark per rulle	1	6	Rulle	B
1623385	Katrin industri papir XXL 4-lags, 1000 ark per rulle	1	6	Rulle	B

**VÆRKSTEDSPAPIR**

Katrin 2-lags hvid værkstedspapir. Ekstra stærkt industrielt aftørringspapir, som er stærkt og hurtigt absorberende. Stor overflade og stærk struktur. Beskytter brugeren, når der er tale om aftørring af ujævne og skarpe overflader. Særligt god mod olie, fedt, rengøringsmidler, opløsningsmidler og vand. Godkendt til direkte kontakt med fødevarer.

KATRIN

Varenr	Beskrivelse	Pakn	Krt	Enhed	★
1623400	Katrin værkstedspapir plus X 2-lags, per rulle	2	12	Rulle	B





CENTERRULLE CLASSIC

1-lags, hvidt papir til Katrin Centerfeed S dispenser. Godkendt til fødevarerindustrien. Svanemærket. Mål: L116 m x B20,5 cm/rulle. Vægt: Cirka 0,570 kg/rulle. 12 eller 6 ruller sælges samlet.



Varenr	Beskrivelse	Pakn	Krt	Enhed	★
1623035	Katrin centrerrulle classic, 12 ruller	1	6	Pakke	B
1623001	Katrin centrerrulle classic, 6 ruller	1	5	Pakke	B



CENTERRULLE CLASSIC BLÅ

2-lags, blåt papir med 400 ark der passer til Katrin Centerfeed M Dispenser. Svanemærket. Mål: L148 m x B20 cm/rulle. Vægt: Cirka 1,204 kg/rulle. 6 ruller sælges samlet.



Varenr	Beskrivelse	Pakn	Krt	Enhed	★
1623280	Katrin centrerrulle classic blå 2-lags, 6 ruller	1	1	Pakke	B



CENTERRULLE BASIC

1-lags, natur hvidt papir til Katrin Centerfeed M Dispenser. Svanemærket. Mål: L300 m x B20,5 cm/rulle. Vægt: Cirka 1,538 kg/rulle. 6 ruller sælges samlet.



Varenr	Beskrivelse	Pakn	Krt	Enhed	★
1623045	Katrin centrerrulle basic 1-lags, 6 ruller	1	1	Pakke	B



CENTERRULLE MINI & MIDI

Håndklæderuller med centertræk. Passer til dispenser 1620640 og Design dispenser 1620515/1620510.

Professional Hygiene

Varenr	Beskrivelse	Pakn	Krt	Enhed	★
1621000	Wepa Mini centrerrulle, 1-lags, superhvid retur, 120 m	12	264	Rulle	C
1620995	Wepa Midi centrerrulle, 1-lags, superhvid retur, 300 m	6	108	Rulle	C

BLACKLINE VÆG & BORDSTATIV

Blackline væg & bordstativ i sort metal. Mål: H570 x B390 x D360 mm.
Max bredde på rullen: 32 cm.

KATRIN

Varenr	Beskrivelse	Pakn	Krt	Enhed	★
1623190	Katrin Blackline væg & bordstativ	1	6	Styk	B

BLUELINE GULVSTATIV

Et robust og praktisk gulvstativ til industripapir i blåt metal. Skærer i en komfortabel højde, hvilket sikrer god ergonomi. Passer til ruller med bredde 40 cm.

KATRIN

Varenr	Beskrivelse	Pakn	Krt	Enhed	★
1623325	Katrin BlueLine gulvstativ	1	6	Styk	B

BLUELINE VÆG & BORDSTATIV

En robust og praktisk væg-dispenser til industri-ruller. Til papir med bredde 40 cm. Blåt metal.

KATRIN

Varenr	Beskrivelse	Pakn	Krt	Enhed	★
1623060	Katrin BlueLine væg & bordstativ	1	6	Styk	B

VÆGSTATIV METAL

Gulv og vægstativ kan tilpasses alle ruller (papir/polypropylen) med hylse, dog max 40 cm i bredden. Dette gøres let ved indstilling af de konisk tilpassede endestykker.

BLUE STAR

Varenr	Beskrivelse	Pakn	Krt	Enhed	★
1620630	BlueStar vægstativ, metal, 40 cm	1	6	Styk	C

GULVSTATIV & POSEHOLDER METAL

Praktisk gulvstativ i metal og poseholder som kan påsættes. Kilo per rulle: 2,8 kg. Dimensioner stativ: 450 x 900 x 450 mm. Dimensioner poseholder: L40 x B20 cm.

Varenr	Beskrivelse	Pakn	Krt	Enhed	★
1620482	Gulvstativ, metal	1	5	Styk	C
1620483	Poseholder, metal t/gulvstativ	1	5	Styk	C





HÅNDKLÆDEARK CLASSIC

Hvide classic 2-lags håndklædeark fra Katrin. 16 kolli/palle.



Varenr	Beskrivelse	Pakn	Krt	Enhed	★
1623345	Katrin håndklædeark classic ZigZag 2-lags, 20 x 150 ark	1	6	Pakke	B
1623390	Katrin håndklædeark classic M2 2-lags, 21 x 145 ark	1	8	Pakke	B

HÅNDKLÆDEARK PLUS

Katrin 3-lags håndklædeark i hvid. Mål: 23,5 x 34 cm. 21 x 90 pakker = 1890 stk og 16 kolli/palle.



Varenr	Beskrivelse	Pakn	Krt	Enhed	★
1623380	Katrin håndklædeark plus 3-lags, 21 x 90 ark	1	6	Pakke	B

HÅNDKLÆDEARK PLUS NONSTOP

Pakke med 3-lags håndklædeark, hvidt papir med 1350 ark. Mål: 20,3 x 34 cm.



Varenr	Beskrivelse	Pakn	Krt	Enhed	★
1623290	Katrin håndklædeark plus nonstop 3-lags, 1350 ark	1	6	Pakke	B

PAPIRHÅNDKLÆDER NONSTOP

Nonstop 2-lags papirhåndklæder i hvid nyfiber, som passer til blandt andet Design dispenser. Bredde foldet: 8 cm.



Varenr	Beskrivelse	Pakn	Krt	Enhed	★
1620430	BlueStar papirhåndklæder nonstop 2-lags, hvid, nyfiber, B24 x L24	1	12	Karton	C
1621035	BlueStar papirhåndklæder nonstop 2-lags, hvid, nyfiber, B20,6 x L32	1	12	Pakke	C

ANSIGTSSERVIETTER

Super bløde 2-lags kosmetikservietter/ansigtsservietter i nyfiber. Mål: B20 x L21. 4 x 100 stk.



Varenr	Beskrivelse	Pakn	Krt	Enhed	★
1620625	Ansigtsservietter 2-lags, nyfiber, B20 x L21, 4 x 100 stk	1	120	Karton	C

PAPIRHÅNDKLÆDER

Multifold papirhåndklæder som passer til blandt andet Design dispenser.
Mål: B23 x L25 cm. Bredde foldet: 11,5 cm.



Varenr	Beskrivelse	Pakn	Krt	Enhed	★
1621155	Wepa Multifold, 1-lags, ubleget retur, B23 x L25, 5000 stk	1	12	Pakke	C
1621160	Wepa Multifold, 1-lags, hvid retur B23 x L25, 5000 stk	1	12	Pakke	C
1621145	Wepa Multifold, 2-lags, hvid retur, B23 x L25, 3200 stk	1	12	Pakke	C

HÅNDKLÆDEARK NONSTOP

Nonstop, passer til blandt andet BlueStar dispenser. Mål: B20,6 x L24 cm.
Bredde foldet: 8 cm. 3700 stk.



Varenr	Beskrivelse	Pakn	Krt	Enhed	★
1621030	Wepa nonstop 2-lags, nyfiber, hvid, B20,6 x L24, 3700 stk	1	12	Pakke	C

C-FOLD GENBRUGSPAPIR

Wepa C-fold genbrugspapir. Mål: 25 x 33 cm.



Varenr	Beskrivelse	Pakn	Krt	Enhed	★
1621151	Wepa C-fold 1-lags genbrugspapir, ubleget, 25 x 33 cm, 4000 stk	1	12	Pakke	C
1621165	Wepa C-fold 2-lags genbrugspapir, superhvid, 25 x 33 cm, 3072 stk	1	12	Pakke	C





HÅNDAFTØRRING BASIC

1-lags natur hvid. Mål: L100 m x B20,5 cm/rulle. Vægt: Cirka 0,513 kg/rulle.
12 ruller/kolli og 18 kolli/palle. Passer til Katrin Centerfeed S Dispenser.



Varenr	Beskrivelse	Pakn	Krt	Enhed	★
1623330	Katrin håndaftørring basic S, 12 ruller	1	3	Pakke	B



HÅNDAFTØRRING PLUS

1-lags, hvidt papir til håndaftørring til Katrin Centerfeed M Dispenser.
Mål: L280 m x B20,5 cm/rulle. Vægt: Cirka 1,435 kg/rulle. 6 ruller sælges samlet.



Varenr	Beskrivelse	Pakn	Krt	Enhed	★
1623025	Katrin håndaftørring plus M, 1-lags, 6 ruller	1	1	Pakke	B



HÅNDAFTØRRING PLUS EASE

2-lags håndaftørring i hvid. Mål: L120 m x B20 cm/rulle. Vægt: Cirka 1,166 kg/rulle.
6 ruller/kolli og 36 kolli/palle. Passer til Katrin Ease Towel Dispenser.



Varenr	Beskrivelse	Pakn	Krt	Enhed	★
1623030	Katrin håndaftørring plus ease, per rulle	1	6	Pakke	B



HÅNDAFTØRRING CLASSIC

1-lags, hvid. Mål: L320 m x B20,5 cm/rulle. Vægt: Cirka 1,574 kg/rulle. 6 ruller/kolli
og 20 kolli/palle. Passer til Katrin Centerfeed M Dispenser.



Varenr	Beskrivelse	Pakn	Krt	Enhed	★
1623115	Katrin håndaftørring classic M, 1-lags, 6 ruller	1	6	Pakke	B



HÅNDAFTØRRING CLASSIC SYSTEM

2-lags hvidt papir til Katrin System Towel Dispenser. Rullerne indeholder
695 ark hver. Mål: L160 m x B21 cm/rulle. 6 ruller sælges samlet.



Varenr	Beskrivelse	Pakn	Krt	Enhed	★
1623350	Katrin håndaftørring classic system 2-lags, 6 ruller	1	6	Pakke	B

HÅNDAFTØRRING PLUS SYSTEM

To-lags håndklæderulle fra Katrin med svanemærkning og EU-blomsten. Håndklæderullen sikrer kontrolleret forbrug af papir. Papiret er blødt og stærkt. Godkendt til direkte kontakt med fødevarer. ISO 9001, ISO 14001.

KATRIN



Varenr	Beskrivelse	Pakn	Krt	Enhed	★
1623500	Katrin håndaftørring plus system, 6 ruller	20	20	Pakke	B



HÅNDKLÆDERULLER T/SYSTEM

2-lags aftørringspapir til håndklæderullesystem.



Varenr	Beskrivelse	Pakn	Krt	Enhed	★
1620185	BlueStar håndklæderulle t/system, 2-lags nyfiber, 150 m, t/1620520	6	96	Rulle	C
1620410	BlueStar håndklæderulle t/system, 2-lags nyfiber, 140 m, t/1620530	6	96	Rulle	C
1620200	BlueStar håndklæderulle t/system, 2-lags nyfiber, 140 m, t/1620555	6	120	Rulle	C
1620425	BlueStar håndklæderulle t/system, 2-lags cellulose, 140 m	6	120	Rulle	C



HÅNDKLÆDERULLE T/SYSTEM GENBRUGSPAPIR

2-lags aftørringspapir af genbrugspapir til håndklæderullesystem.



Varenr	Beskrivelse	Pakn	Krt	Enhed	★
1621005	Wepa håndklæderulle t/system, 2-lags retur, 130 m, t/1620525	6	120	Rulle	C



HÅNDKLÆDERULLE T/SYSTEM-ROLLEN-SPENDER

2-lags papir håndklæder i premium kvalitet. Papiret er hvidt, absorberende og har god rivestyrke. Mål: Ø19 cm.



Varenr	Beskrivelse	Pakn	Krt	Enhed	★
1622013	Wepa håndklæderulle t/system-rolle-spender, 2-lags	1	10	Pakke	C





LINTTEX RULLER & PAPIR

Linttex modsvarer de allerhøjeste krav og er den bedste løsning til kritisk rengøring. Linttex er stærk, blød, fnugfri, ridsefri, siliconefri og meget absorberende. Anvendes for eksempel til: Trykkerier, high-tec, kemisk industri, aero-industri, storkøkkener og meget andet.



Varenr	Beskrivelse	Pakn	Krt	Enhed	★
1620050	BlueStar Linttex rulle, 38 x 30 cm, 500 ark	2	12	Rulle	C
1620055	BlueStar Linttex rulle, 30 x 38 cm, 500 ark, hvid creped	1	12	Rulle	C
1620075	BlueStar Linttex papir, 36,5 x 30 cm, 10 x 50 ark, hvid, 1/4-foldet	1	12	Pakke	C

KØKKENRULLER LUKSUS

Lækre, bløde og økonomiske køkkenruller.



Varenr	Beskrivelse	Pakn	Krt	Enhed	★
1620620	BlueStar køkkenrulle luksus, 2-lags, nyfiber, 22 m	24	280	Rulle	C

KØKKENRULLER HANDYROLL

Værkstedsrulle med 2 lag og 250 ark. Mål: 21,5 cm x 70 m.



Varenr	Beskrivelse	Pakn	Krt	Enhed	★
1620565	Køkkenrulle Handyroll 2-lags, 21,5 cm x 70 m, 250 ark	3	30	Rulle	C

KØKKENRULLER

Lækre, bløde og økonomiske køkkenruller til daglig brug, fås i både nyfiber og genbrugspapir.



Varenr	Beskrivelse	Pakn	Krt	Enhed	★
1621175	Wepa køkkenrulle nyfiber, 2-lags, 11 m	32	320	Rulle	C

KØKKENRULLE PLUS

Køkkenrulle af høj kvalitet. Blødt og absorberer godt. Papiret er desuden godkendt til at komme i kontakt med fødevarer samt svanemærket.



Varenr	Beskrivelse	Pakn	Krt	Enhed	★
1623305	Katrin køkkenrulle plus, 76 ark, 32 ruller	1	6	Pakke	B
1623407	Katrin køkkenrulle plus, 126 ark, 20 ruller	1	5	Pakke	B

TOILETPAPIR SYSTEMRULLER

Systemruller til dispensere uden hylse. Papiret er 2-lags og indeholder 850 ark.



Varenr	Beskrivelse	Pakn	Krt	Enhed	★
1620415	BlueStar toiletpapir systemruller, 2-lags m/850 ark, u/hylse	36	180	Rulle	C

**TOILETPAPIR JUMBO RULLER LUKSUS**

Jumbo toiletruller af høj kvalitet til toiletter med mange besøg. Passer til BlueStar dispensere 1620485 (midi) og 1620490 (mini).



Varenr	Beskrivelse	Pakn	Krt	Enhed	★
1620235	BlueStar toiletpapir jumbo rulle luksus, 2-lags, mini, 180 m	12	12	Rulle	C
1620245	BlueStar toiletpapir jumbo rulle luksus, 2-lags, midi, 350 m	6	12	Rulle	C

**TOILETPAPIR PLUS 360**

2-lags, hvidt toiletpapir med 360 ark. Mål: L50 m x B10,6 cm/rulle. Vægt: Cirka 0,198 kg/rulle. 42 ruller sælges samlet.

KATRIN

Varenr	Beskrivelse	Pakn	Krt	Enhed	★
1623300	Katrin toiletpapir plus 360, 42 ruller	1	5	Pakke	B

**TOILETPAPIR CLASSIC 400**

Hvidt 2-lags toiletpapir. Katrin toiletpapiret er blødt for maksimal komfort. Fremstillet af kvalitetsfibre, som hurtigt opløses i vand. Svanemærket og Ecolabel-certificeret.

KATRIN

Varenr	Beskrivelse	Pakn	Krt	Enhed	★
1623050	Katrin toiletpapir classic 400, 42 ruller	1	5	Pakke	B
1623416	Katrin toiletpapir classic 200, 64 ruller	1	5	Pakke	B

**TOILETPAPIR BASIC 360**

2-lags natur toiletpapir i hvid. Mål: L50 m x B10,6 cm/rulle. 360 ark. Vægt: Cirka 0,201 kg/rulle. 42 ruller/kolli og 15 kolli/palle.

KATRIN

Varenr	Beskrivelse	Pakn	Krt	Enhed	★
1623315	Katrin toiletpapir basic 360, 42 ruller	1	6	Pakke	B





TOILETPAPIR CLASSIC SYSTEM 800

2-lags, hvidt papir der passer til Katrin System Toilet Dispenser. Indeholder 800 ark.
Mål: L100 m x B9,9 cm/rulle. Vægt: 0,337 kg/rulle. 36 ruller sælges samlet.



Varenr	Beskrivelse	Pakn	Krt	Enhed	★
1623010	Katrin toiletpapir classic system 800, 36 ruller	1	8	Pakke	B



TOILETPAPIR SYSTEM PLUS

Katrin 2-lags toiletpapir til system i hvid. Mål: L85 m x B10,0 cm/rulle. 680 ark.
Vægt: Cirka 0,290 kg/rulle. 36 ruller/kolli og 12 kolli/palle.
Passer til Katrin System Toilet Dispenser.



Varenr	Beskrivelse	Pakn	Krt	Enhed	★
1623040	Katrin toiletpapir system plus, 36 ruller	1	6	Pakke	B



TOILETPAPIR GIGANT

2-lags, hvidt papir der passer til Katrin Gigant S eller L dispenser.



Varenr	Beskrivelse	Pakn	Krt	Enhed	★
1623445	Katrin toiletpapir gigant S, 12 ruller	1	3	Pakke	B
1623100	Katrin toiletpapir gigant M, 6 ruller	1	6	Pakke	B

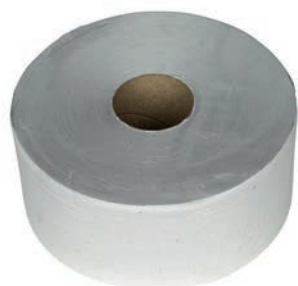

TOILETPAPIR MIDI JUMBO

Midi jumbo toiletrulle af 1-lags genbrugspapir.
Passer til Design dispenseren 1620485.

Varenr	Beskrivelse	Pakn	Krt	Enhed	★
1620255	Toiletpapir Midi jumbo, 1-lags, 525 m	6	126	Rulle	C

TOILETPAPIR LUXUS

Den bedste kvalitet, blød og hvid. Lækkert og tykt toiletpapir til baderum og toiletter,
der skal være ekstra præsentable. Passer til Design dispenser 1620480.



Varenr	Beskrivelse	Pakn	Krt	Enhed	★
1620590	Toiletpapir Luxus, 2-lags m/200 ark	48	480	Rulle	C
1620575	Toiletpapir Luxus, 3-lags m/250 ark	72	720	Rulle	C

TOILETPAPIR STANDARD

En god, blød allround kvalitet der passer til de fleste toilettrum.



Varenr	Beskrivelse	Pakn	Krt	Enhed	★
1621115	Wepa toiletpapir standard, 2-lags, superhvid, 250 ark	64	640	Rulle	C
1621120	Wepa toiletpapir standard, 2-lags, hvid, 250 ark	64	640	Rulle	C
1621127	Wepa toiletpapir standard, 2-lags, hvid, 225 ark	1	40	Pakke	C



TOILETPAPIR LUKSUS

Den bedste kvalitet, blød og hvid. Lækkert og tykt toiletpapir til baderum og toiletter, der skal være ekstra præsentable.



Varenr	Beskrivelse	Pakn	Krt	Enhed	★
1621135	Wepa toiletpapir luksus, 3-lags, 250 ark, 30 m	72	720	Rulle	C
1621131	Wepa toiletpapir luksus, 3-lags, 250 ark, 27,5 m	64	640	Rulle	C
1621020	Wepa toiletpapir luksus, 2-lags, 480 ark, 58 m	60	600	Rulle	C



TOILETPAPIR JUMBO

Jumbo toiletruller af god allround kvalitet til gode priser. Passer til Design dispensere 1620485 (midi) og 1620490 (mini).



Varenr	Beskrivelse	Pakn	Krt	Enhed	★
1621010	Wepa toiletpapir jumbo, økonomi, 2-lags mini, 175 m	12	216	Rulle	C
1621015	Wepa toiletpapir jumbo, økonomi, 2-lags midi, 320 m	6	168	Rulle	C



TOILETPAPIR COMFORT COMPACT ECOLABEL

Kvalitets toilet papir lavet af genanvendt materiale. Blødt, miljøvenligt og med god absorberingsevne. Toiletpapiret er tildelt EU Ecolabel. Antal: 36 ruller.



Varenr	Beskrivelse	Pakn	Krt	Enhed	★
1621122	Wepa toiletpapir comfort compact ecolabel	1	6	Karton	C



TOILETPAPIR STANDARD ECOLABEL

Hvidt, standard toiletpapir med 2 lag. Papiret er af genbrugsmateriale og er certificeret med et EU Ecolabel. Sælges i pakker med 48 ruller.



Varenr	Beskrivelse	Pakn	Krt	Enhed	★
1621126	Wepa toiletpapir standard ecolabel, 2-lags, 400 ark	48	480	Rulle	C





DISPENSER T/TOILETRULLER

Design toiletrulledispenser til 2 almindelige ruller. Tidløst og brugervenligt design.
Mål: H19 x B30 x D18 cm.



Varenr	Beskrivelse	Pakn	Krt	Enhed	★
1620480	BlueStar dispenser t/toiletruller, t/2 almindelige ruller	1	5	Styk	C



DISPENSER T/JUMBO TOILETRULLER

Dispenseren er designet til at fylde mindst muligt i rummet.
Tidløst og brugervenligt design.



Varenr	Beskrivelse	Pakn	Krt	Enhed	★
1620485	BlueStar dispenser t/jumbo toiletruller, maxi, hvid, H36 x B34 x D13 cm	1	5	Styk	C
1620490	BlueStar dispenser t/jumbo toiletruller, mini, hvid, H29 x B27 x D13 cm	1	5	Styk	C



DISPENSER T/BULK TOILETPAPIR

Design bulk pack toilet papir dispenser. Eksklusivt, hygiejnisk og brugervenligt.
Bulk pack toilet papir giver brugeren et ark toilet papir ad gangen, og er en berøringsfri løsning.



Varenr	Beskrivelse	Pakn	Krt	Enhed	★
1620495	BlueStar dispenser t/bulk toilet papir, hvid, H28 x B14 x D13 cm	1	5	Styk	C



DISPENSER T/HÅNDKLÆDEARK

Vi anbefaler vores Nonstop håndklædeark 1621030 til BlueStar dispenseren 1620500. Vi anbefaler vores Multifold 1621145 til BlueStar dispenseren 1620505.
Derudover passer de gængse håndklædeark i dispenseren.



Varenr	Beskrivelse	Pakn	Krt	Enhed	★
1620500	BlueStar dispenser t/håndklædeark, nonstop, hvid, H38 x B28 x D11 cm	1	5	Styk	C



DISPENSER T/MULTIFOLD/C-FOLD

Design dispensere til håndklædeark er en del af Design serien.
Håndklædearkene er designet til at fylde mindst muligt i rummet,
men har stadig stor kapacitet = færre opfyldninger. Mål: H35 x B18 x D18 cm.



Varenr	Beskrivelse	Pakn	Krt	Enhed	★
1620505	BlueStar dispenser t/håndklædeark, multifold/C-fold	1	5	Styk	C

DISPENSER T/CENTERTRÆKRULLER

Alle gængse midi/mini centerruller ruller på markedet passer i den respektive BlueStar dispenser. Se vores store udvalg af midi/mini ruller i kataloget.



Varenr	Beskrivelse	Pakn	Krt	Enhed	★
1620510	BlueStar dispenser t/centertrækrulle, midi, hvid, H37 x B25 x D23 cm	1	5	Styk	C
1620515	BlueStar dispenser t/centertrækrulle, mini, hvid, H35 x B18 x D18 cm	1	5	Styk	C



DISPENSER T/HÅNDKLÆDERULLE AUTOMATIC

Design dispensere er den optimale løsning til papirbesparelser på håndaf tørring. Berøringsfrie, hygiejniske og økonomiske i brug. Design dispenserne er en del af en komplet serie flotte og tidløse dispensere. Mål: H38 x B34 x D24 cm.



Varenr	Beskrivelse	Pakn	Krt	Enhed	★
1620520	BlueStar dispenser t/håndklæderulle, automatisk, hvid	1	5	Styk	C



DISPENSER T/HÅNDKLÆDERULLE AUTOCUT

Design dispensere er den optimale løsning til papirbesparelser på håndaf tørring. Tre forskellige dispensere dækker ethvert behov. Berøringsfrie, hygiejniske og økonomiske i brug. Design dispenserne er en del af en komplet serie flotte og tidløse dispensere. Mål: H38 x B35 x D24 cm.



Varenr	Beskrivelse	Pakn	Krt	Enhed	★
1620525	BlueStar dispenser t/håndklæderulle, autocut, hvid	1	5	Styk	C



DISPENSER T/HÅNDKLÆDERULLE EUOMOTION

Design dispensere er den optimale løsning til papirbesparelser på håndaf tørring. Tre forskellige dispensere dækker ethvert behov. Berøringsfrie, hygiejniske og økonomiske i brug. Design dispenserne er en del af en komplet serie flotte og tidløse dispensere.



Varenr	Beskrivelse	Pakn	Krt	Enhed	★
1620530	BlueStar dispenser t/håndklæderulle, euomotion, hvid	1	5	Styk	C





DISPENSER HAND M T/PAPIRHÅNDKLÆDER

Katrin Hand håndklædedispenser i ABS-plast. Kan indeholde både C-fold, Nonstop, Onestop og Zig Zag med en maksimal bredde på 240 mm. Modstandsdygtig over for høje temperaturer. Mål: H450 x B301 x D146 mm. 1 stk/kolli.

Varenr	Beskrivelse	Pakn	Krt	Enhed	★
1623160	Katrin dispenser hand M t/papirhåndklæder, sort	1	6	Styk	B



DISPENSER SYSTEM T/HÅNDKLÆDERULLE

Katrin system håndklædedispenser i ABS-plast. Kapacitet: 420-800 ark per rulle afhængig af kvalitet. Brailleinstruktioner findes for svagtseende på PUSH-bjælken. Modstandsdygtige over for høje temperaturer. Mål: H403 x B335 x D216 mm. 1 stk/kolli.

Varenr	Beskrivelse	Pakn	Krt	Enhed	★
1623155	Katrin dispenser system t/håndklæderulle, sort	1	6	Styk	B



DISPENSER SYSTEM T/TOILETPAPIR

Katrin toiletspapirholder i ABS-plast med plads til 2 ruller. Nem og hurtig opfyldning. Kapacitet til 1360-1836 ark, afhængig af papirkvalitet. Modstandsdygtig over for høje temperaturer. Mål: H313 x B154 x D174 mm. 1 stk/kolli.

Varenr	Beskrivelse	Pakn	Krt	Enhed	★
1623125	Katrin dispenser system t/toiletpapir, sort	1	6	Styk	B



DISPENSER CENTERFEED M T/AFTØRRINGSPAPIR

Katrin Centerfeed M dispenser til aftøringspapir i ABS-plast. Let at indsætte en ny rulle gennem det åbne rum inde i indlæsningssektionen. Modstandsdygtig over for høje temperaturer. Mål: H403 x B263 x D240 mm. 1 stk/kolli.

Varenr	Beskrivelse	Pakn	Krt	Enhed	★
1623235	Katrin dispenser centerfeed M t/aftøringspapir, sort	1	6	Styk	B



DISPENSER HAND M T/PAPIRHÅNDKLÆDER

KATRIN

Katrin håndklædedispenser i ABS-plast. Kan indeholde både C-fold, Nonstop, Onestop og Zig Zag med en maksimal bredde på 240 mm. Modstandsdygtig over for høje temperaturer. Mål: H450 x B301 x D146 mm.



Varenr	Beskrivelse	Pakn	Krt	Enhed	★
1623140	Katrin dispenser hand M t/papirhåndklæder, hvid	1	6	Styk	B

DISPENSER MINI T/PAPIR

KATRIN

Katrin mini papirdispenser i hvid med håndklædeark på maks 210 mm i bredden. Dispenseren er fremstillet af stærk ABS, PC (polykarbonat) og POM (polyoxymethylene). Mini-udgaven er ideel til rum med kun lidt plads. Genopfyldes nemt ved at åbne låget nedad. Med en lås, som kan anvendes med eller uden nøgle. Dispenseren kan tåle høje temperaturer og lever op til UL 94 standarden for brandbarhed. Katrin dispenserne kvalitetssikres af Bureau Veritas.



Varenr	Beskrivelse	Pakn	Krt	Enhed	★
1623141	Katrin dispenser mini t/papir, hvid	1	5	Styk	B

DISPENSER CENTERFEED S T/AFTØRRINGSPAPIR

KATRIN

Dispenser af ABS-plast. Let at indsætte en ny rulle gennem det åbne rum inde i indlæsningssektionen. Modstandsdygtig over for høje temperaturer. Mål: H344 x B186 x D174 mm.



Varenr	Beskrivelse	Pakn	Krt	Enhed	★
1623135	Katrin dispenser centerfeed S t/aftørringspapir, hvid	1	6	Styk	B

DISPENSER CENTERFEED M T/AFTØRRINGSPAPIR

KATRIN

Katrin Centerfeed dispenser til aftørringspapir i ABS-plast. Let at indsætte en ny rulle gennem det åbne rum inde i indlæsningssektionen. Modstandsdygtig over for høje temperaturer. Mål: H403 x B263 x D240 mm. 1 stk/kolli.



Varenr	Beskrivelse	Pakn	Krt	Enhed	★
1623205	Katrin dispenser centerfeed M t/aftørringspapir, hvid	1	6	Styk	B





DISPENSER GIGANTBOX T/PAPIRRULLER

Gigant dispenser fra Katrin til papirruller med en diameter på op til 32 cm. Dispenseren er robust og pålidelig, samt nem at installere og genopfylde. Låsbar. Mål: B310 x H330 x D129 mm.

Varenr	Beskrivelse	Pakn	Krt	Enhed	★
1623225	Katrin dispenser gigantbox t/papirruller, metal, hvid	1	6	Styk	B



DISPENSER T/PAPIRHÅNDKLÆDER

Katrin dispenser til papirhåndklæder. Dispenseren er robust og pålidelig, samt nem at installere og opfylde med papir. Låsbar. Mål: B275 x H330 x D132 mm. Farve: Hvid.

Varenr	Beskrivelse	Pakn	Krt	Enhed	★
1623110	Katrin dispenser t/papirhåndklæder, hvid	2	6	Styk	B



DISPENSER T/PAPIRHÅNDKLÆDER RF

Katrin dispenser til papirhåndklæder. Dispenseren er robust og pålidelig, samt nem at installere og opfylde med papir. Låsbar. Mål: B275 x H330 x D132 mm. Materiale: Rustfrit stål.

Varenr	Beskrivelse	Pakn	Krt	Enhed	★
1623255	Katrin dispenser t/papirhåndklæder, rustfrit stål	1	6	Styk	B



DISPENSER CENTERFEED BOX T/PAPIRRULLE

Elegant dispenser til medium papirrulle. Dispenseren er robust, pålidelig og nem at installere, samt opfylde. Låsbar. Mål: B261 x H365 x D261 mm. Materiale: Børstet rustfrit stål.

Varenr	Beskrivelse	Pakn	Krt	Enhed	★
1623220	Katrin dispenser centerfeed box t/papirrulle, børstet rustfrit stål	1	6	Styk	B



DISPENSER T/TWIN-RULLE TOILETPAPIR

Denne toiletpapirdispenser kan indeholde 2 ruller på samme tid, mens kun én af rullerne benyttes ad gangen. En integreret bremse forebygger vandalisme og at papiret ruller for langt ud. Mål: B270 x H163 x D147 mm.



Varenr	Beskrivelse	Pakn	Krt	Enhed	★
1621047	Wepa dispenser t/twin-rulle toiletpapir	1	5	Styk	A

DISPENSER AUTOCUT T/PAPIRHÅNDKLÆDER

Wepa dispenser til papirhåndklæder. Det selvkørende system sikrer maksimal hygiejne. Mål: B368 x H350 x D220 mm.



Varenr	Beskrivelse	Pakn	Krt	Enhed	★
1621046	Wepa dispenser autocut t/papirhåndklæder	1	5	Styk	A

DISPENSER T/FOLDEDE PAPIRHÅNDKLÆDER

Wepa dispenser i metal til 4 pakker foldede papirhåndklæder med lås. Mål: H543 x B270 x D125 mm.



Varenr	Beskrivelse	Pakn	Krt	Enhed	★
1621095	Wepa dispenser t/foldede papirhåndklæder	1	5	Styk	C





AFFALDSSTATIV BLACKLINE

Katrin affaldsstativ i sort/rød metal. Mål: H900 x B390 x D440 mm. 1 stk/kolli.

Varenr	Beskrivelse	Pakn	Krt	Enhed	★
1623075	Katrin Blackline affaldsstativ	1	6	Styk	B



AFFALDSSPAND SORT

Affaldsspand med vægbeslag i ABS-plast. Kan indeholde op til 25 liter.
Mål: H550 x B330 x D230 mm.

Varenr	Beskrivelse	Pakn	Krt	Enhed	★
1623170	Katrin affaldsspand, 25 L, sort	1	6	Styk	B



AFFALDSSPAND STÅL

Katrin affaldsspand i børstet stål med kapacitet på 25 liter.
Mål: H460 x B355 x D170 mm. 1 stk/kolli.

Varenr	Beskrivelse	Pakn	Krt	Enhed	★
1623130	Katrin affaldsspand, 25 L, stål	1	6	Styk	B



AFFALDSKURV HVID

Affaldskurv til lettere affald som håndklædepapir med mere.
Mål: H40 x B34 x D23 cm.

Varenr	Beskrivelse	Pakn	Krt	Enhed	★
1620440	Affaldskurv, H40 x B34 x D23 cm, hvid	1	10	Styk	A

PRIVATE LABEL

Det er muligt at få dit eget sortiment inden for miljøprodukter til et rent og sikkert arbejdsmiljø. Hos ICM tilbyder vi at lave din egen linje af produkter inden for:

- Industripapir
- Hygiejnepapir
- Dispensere til papir og sæbe
- Absorbenter
- Spill kits
- Aftøringsklude non-woven
- Aftøringsklude genbrug
- Aftørring twist

Vi forsyner alle produkter med labels, som du selv er med til at designe og godkende. Dine kunder ser dit logo, din tekst, dit billede, dit varenummer og din strejkode.

Vi stiller krav om, at du kan aftage et minimum antal produkter per gang for at minimere fragt- og produktionsomkostninger. Vi giver dig også mulighed for at opnå den mest optimale pris ved køb af hele paller. Hvis du er interesseret, laver vi gerne et prøvesortiment, som du kan sætte ud i din butik, hermed kan du selv se, hvor godt det ser ud, når du kan levere et komplet sortiment af miljøprodukter i eget navn.



HVORFOR PRIVATE LABEL?

For dig som kunde betyder det at:

- Du kan brande din virksomhed og dine produkter på en hidtil uset facon. Du kan via din egen eller vores marketingafdeling skabe et væsentligt løft på den grafiske identitet og dermed eksponere såvel firma som produkter på et højere professionelt niveau.
- Du kan bestille absorbenter, klude, aftørring og dispensere som private label, der understøtter egen designlinje hvad angår for eksempel billede og logo. I forhold til salg ud af butik og lagerstyring, kan labels selvfølgelig også forsynes med EAN koder.
- Du vil skabe et større salg, da det bliver lettere for dine kunder at genbestille, i og med navn og eventuelt telefonnummer er tilgængeligt på labelen.
- Du kan bestille mindre mængder i forhold til, hvad der normalt er kutyme for private label. Det minimerer behovet for lager- og kapitalbinding.
- Du opnår konkurrencedygtige priser på et marked, der domineres af store udbydere og mange "high brandede" produkter.
- Du kan tilbyde produkter som konkurrenterne får svært ved at konvertere direkte. Et kundespecifikt private label varenummer er ikke tilgængeligt på alverdens hjemmesider, som øvrige produkter. På den led dukker der ikke et utal af leverandører op, når kunden søger på dit varenummer.



KAP. 14

PER- SONLIG PLEJE



VIDEN OM... PERSONLIG PLEJE

HUDPLEJE

Huden er kroppens største organ og har til opgave at beskytte organismen mod skadelige påvirkninger udefra, for eksempel temperatursvingninger, sollys, bakterier og vand. Men hvis de ydre angreb bliver for talrige og aggressive, slår det naturlige forsvar ikke til. Især huden på hænderne er dagligt i farezonen og kan ikke modstå hyppig omgang med vand, olie eller fedt uden at tørre ud. Hvis hænderne bliver for tørre øger det risikoen for at eksterne skadestoffer kan gennemtrænge det yderste hudlag og medvirke til dannelse af eksem eller i værste fald allergi. Hudlidelser er blandt de hyppigst anmeldte arbejdsbetingede skader, og de er forbundet med store gener for skadeslidte og store omkostninger for virksomheden.

Det er derfor af stor betydning, at virksomheden holder en ordentlig hudhygiejne, og ikke stiller hvad som helst til rådighed på arbejdspladsen. Beskyttelseshandsker er det bedste værnemiddel til at beskytte hænderne mod eksterne farer. Læs mere i afsnittet Handsker. Hudplejemidler har til formål at beskytte hudens naturlige fedtlag hele dagen, så huden ikke slides unødigt og udtørres.



ET KORREKT PROGRAM BESTÅR AF 4 PUNKTER

01 CREME TIL FØR OG UNDER ARBEJDE

Anvendes på ren hud før og til tider under arbejde. Afviser snavs og letter den senere rengøring.

02 HÅNDHYGIEJNE

Til lettere rengøring af huden eller til desinfektion før opgaver, hvor bakterier ikke må overføres.

03 HÅNDRENS

Til rengøring af snavset hud. Bør altid være så mild som mulig.

04 HUDPLEJECREME

Tilfører huden fedtstof og reducerer revnedannelse.



HERWE® er en af Tysklands førende producenter af komplette 4-Punkts-Programmer. I vores konceptafdeling har vi testet Herwe Emulsion i kombination med KCL Dermatril 740/743 engangshandske. Testen bekræfter, at brugen af Herwe Emulsion under engangshandsken ikke ændrer på handskens gennembrudstider overfor det testede kemikalie de første 2 timer. Dette er vigtig information for brugeren, da nogle cremer på markedet faktisk kan halvere de dokumenterede gennembrudstider på kemikaliehandsker.



STOKO® produkterne er nu en del af DEB programmet. DEB Group bliver dermed verdens førende producent af hudplejemidler, og de har i over 75 år i samarbejde med førende hudlæger udviklet produkter til bedre hudhygiejne på arbejdspladsen.



PLUM® er en dansk producent, som i dag er blandt de ledende producenter i Europa. PLUM er særlig stærk inden for sæber og desinfektionsmidler, hvor PLUM's produkter er blevet førende i sundhedssektoren. PLUM er kendt for et stærkt samarbejde med danske dermatologer, som er blandt de bedste i verden. Samarbejdet resulterer blandt andet i produkter af høj kvalitet med god klinisk dokumentation. PLUM har også øjenskyll og forbindskasser, som i design matcher til de opsatte dispensere for hudplejemidler.



HAUTPFELGE
NACH DER ARBEIT
SKIN CARE
AFTER WORK

SENSITIVE
HAUTSCHUTZ
VOR DER ARBEIT
SKIN PROTECTION
BEFORE WORK CREAM

SPEZIALHYGIENE
DESINFECTION
SPECIAL HYGIENE
DISINFECTION

EGENSKABER

FÆLLES FOR BÅDE HERWE, STOKO OG PLUM ER, AT DET ER PRODUKTER AF HØJESTE KVALITET MED EN RÆKKE ENESTÅENDE EGENSKABER

MILJØVENLIGE INDHOLDSSTOFFER

Der anvendes i øget omfang biologisk nedbrydelige og økologisk venlige indholdsstoffer, for eksempel slibemiddel af valnøddeskal og majscolbemel, kork, sukkertensider og naturlige planteolier.

KLINISK TESTET

Indholdsstofferne er gennemtestet på en uafhængig dermatologisk klinik før brug.

ÅBEN DEKLARATION

På emballagen og de arbejdshygjeniske brugsanvisninger står den fulde deklaration.

GMP

Produkterne bliver fremstillet efter den nyeste teknik og opfylder alle kriterier for GMP (Good Manufacturing Practice).

MILJØVENLIG EMBALLAGE

Al emballage er af polyethylen, der ikke skader miljøet ved forbrænding.

MINDRE AFFALD

Softboxene og PLUM poserne til dispenserbrug falder sammen ved tømning, så de fylder mindre i en affaldscontainer.

GOD ØKONOMI

Den enkelte doseringsmængde er mindst mulig, så over længere tid kan det betyde store besparelser.

DISPENSERE

Produkterne leveres i tuber eller patroner/poser til hygiejniske og funktionssikre dispensere, hvor man udefra kan aflæse restmængden. Dispenserne har afmålt dosering og hjælper til at hindre overforbrug.



VIVA DISPENSER

VIVA dispenseren passer til den senest udviklede serie af hudpleje- og håndrenseprodukter fra Herwe. Nyt indbydende design. Findes i 2 udgaver. Betjenes manuelt.



Varenr	Beskrivelse	Pakn	Krt	Enhed	★
4315000	Herwe VIVA dispenser, 1000 ml	1	3	Styk	A
4315005	Herwe VIVA dispenser, 2000 ml	1	3	Styk	A

EVIVA DISPENSER

eVIVA håndfri dispenser passer til den senest udviklede serie af hudpleje- og håndrenseprodukter fra Herwe. Nyt indbydende design. Findes i 2 udgaver. Betjenes og doserer automatisk.



Varenr	Beskrivelse	Pakn	Krt	Enhed	★
4315010	Herwe eVIVA dispenser, 1000 ml	1	3	Styk	A

HERWE VIVA DISPENSERE

Herwe har udviklet det nye smarte VIVA dispenser system. Det funktionelle og meget elegante design opfylder de højeste krav. VIVA er let at bruge, let at påfylde og giver altid korrekt dosering af de forskellige produkter.

Dispenseren kan leveres i 3 udgaver, 2 manuelle i 1000 ml og 2000 ml, samt en elektronisk 1000 ml udgave. Dispenserne passer til VIVA produkterne på de næste 5 sider.





HERWESAN ALL-IN-ONE VIVA

Herwesan All-In-One er en hvid universalcreme. Den danner et beskyttende lag på huden, men er samtidig åndbar og efterlader ingen fingeraftryk. Silikonefri. Fås enten med eller uden parfume. Indeholder 1000 ml. Passer til det nye Herwe VIVA dispensersystem.



Varenr	Beskrivelse	Pakn	Krt	Enhed	★
4311000	Herwe Herwesan All-In-One, 1000 ml, VIVA	4	4	Styk	A
4311005	Herwe Herwesan All-In-One, u/parfume, 1000 ml, VIVA	1	4	Styk	A



HERWEFOAM ALL-IN-ONE VIVA

Herwefoam All-In-One er en hvid universalcreme skum. Den danner et beskyttende lag på huden, men er samtidig åndbar og efterlader ingen fingeraftryk. Silikonefri. Med parfume. Indeholder 1000 ml. Passer til det nye Herwe VIVA dispensersystem.



Varenr	Beskrivelse	Pakn	Krt	Enhed	★
4311010	Herwe Herwefoam All-In-One, 1000 ml, VIVA	1	4	Styk	A



HERWEDERM PROTECT SENSITIVE VIVA

Herwederem Protect Sensitive er en hvid hudbeskyttelsesgel til sart hud, som ikke efterlader nogen aftryk. Gelen tillader huden at ånde og er fri for parfume, silikone, farve- og konserveringsstoffer. Herwederem Protect Sensitive fungerer ved at lægge sig som en usynlig og åndbar beskyttelsesfilm på huden, hvor den beskytter mod direkte kontakt med de forskellige arbejdsstoffer, som man udsættes for på en arbejdsdag. Ideel til eksempelvis elektronik og metalbranchen samt pleje- og fødevarerektoren, hvor den lever op til HACCP. Indeholder 1000 ml. Passer til det nye Herwe VIVA dispensersystem.



Varenr	Beskrivelse	Pakn	Krt	Enhed	★
4311015	Herwe Herwederem Protect Sensitive, 1000 ml, VIVA	1	4	Styk	A



HERWESAN DUE VIVA

Herwesam Due er en hvid, godt absorberende og behageligt parfumeret hudbeskyttelsescreme. Cremen er silikonefri og påføres før arbejde med skiftende arbejdsmaterialer. Indeholder 1000 ml. Passer til det nye Herwe VIVA dispensersystem.



Varenr	Beskrivelse	Pakn	Krt	Enhed	★
4311025	Herwe Herwesan Due, 1000 ml, VIVA	4	4	Styk	A



HERWESAN PRO VIVA

Herwesan Pro er beregnet til brug ved meget beskidt arbejde. Det er en hvid, svagt sur, vandopløselig hudbeskyttelsescreme. Den danner en beskyttende, gribefast mikrofilm, som letter rensningen af hænderne efter arbejdet. Silikonefri. Indeholder 1000 ml. Passer til det nye Herwe VIVA dispensersystem.



Varenr	Beskrivelse	Pakn	Krt	Enhed	★
4311030	Herwe Herwesan Pro, 1000 ml, VIVA	4	4	Styk	A

HERWESAN OLIO VIVA

Herwesan Olio er en hvid, hurtigt absorberende, vandopløselig hudbeskyttelsescreme. Cremen er desuden svagt parfumeret og silikone-fri. Den beskytter huden mod direkte kontakt med olieopløselige stoffer under arbejdet, samtidigt med, at den beskyttende creme hverken påvirker normal hudfølelse eller hudånding. Indeholder 1000 ml. Passer til det nye Herwe VIVA dispensersystem.



Varenr	Beskrivelse	Pakn	Krt	Enhed	★
4311040	Herwe Herwesan Olio, 1000 ml, VIVA	4	4	Styk	A

HERWESAN ACQUA VIVA

Beskyttende creme til brug ved arbejde med vandbaserede materialer. Cremen er vandfast og har en fremragende beskyttende effekt. Let parfumeret og silikonefri. Indeholder 1000 ml. Passer til det nye Herwe VIVA dispensersystem.



Varenr	Beskrivelse	Pakn	Krt	Enhed	★
4311045	Herwe Herwesan Acqua, 1000 ml, VIVA	4	4	Styk	A

HERWESAN DRY EMULSION VIVA

Mod hudopblødning og mindre mekanisk belastning. Egnede i finindustrien eller ved arbejde med isolerende stoffer. Ikke fedtende olie-i-vand emulsion. Styrker hudens øverste hornlag. Med Hamamelis-ekstrakt. Reducerer sveddannelse og er hudbeskyttende. Letter på- og afgang af beskyttelsehandsker. Silikonefri. Fås enten med eller uden parfume. Indeholder 1000 ml. Passer til det nye Herwe VIVA dispensersystem.



Varenr	Beskrivelse	Pakn	Krt	Enhed	★
4311050	Herwe Herwesan Dry Emulsion, 1000 ml, VIVA	4	4	Styk	A
4311055	Herwe Herwesan Dry Emulsion, u/parfume, 1000 ml, VIVA	4	4	Styk	A

DOUXAN VIVA

Douxan er en mild, rensende lotion med hudvenlige overfladeaktive stoffer og hudplej ingredienser. Håndrensningen er lyserød og er diskret parfumeret med en pH-værdi på ca. 6. Den er desuden meget mild og cremet og har en god rengørings effekt, samtidigt med, at den blødgør huden. Fås med enten 1000 eller 2000 ml. Passer til det nye Herwe VIVA dispensersystem.



Varenr	Beskrivelse	Pakn	Krt	Enhed	★
4312005	Herwe Douxan, 1000 ml, VIVA	4	4	Styk	A
4312010	Herwe Douxan, 2000 ml, VIVA	4	4	Styk	A

HERWEDERM CLEAN SENSITIVE VIVA

Herwederm Clean Sensitive er en mild, flydende sæbe til følsom hud, uden konserveringsmidler, parfume og farvestoffer. Dermatologisk testet på atopisk hudtype. Kan benyttes til både hænder og krop. Produktet er især velegnet til hospitaler, plejehjem og fødevarerindustrien. Variant med 1000 ml. Passer til det nye Herwe VIVA dispensersystem.



Varenr	Beskrivelse	Pakn	Krt	Enhed	★
4312015	Herwe Herwederm Clean Sensitive, 1000 ml, VIVA	4	4	Styk	A





AZUDERM EXTRA MILD U/PARFUME VIVA



Sæbefri renselotion til hyppig vask af sart og beskadiget hud fx i plejesektoren. Særdeles mild, farveløs renselotion. Uden konserveringsmiddel og parfume. Med hudvenlige sukkertensider. Til skånsom hånd- og kroprens. pH-neutral. Fås med enten 1000 eller 2000 ml. Passer til det nye Herwe VIVA dispensersystem.

Varenr	Beskrivelse	Pakn	Krt	Enhed	★
4312020	Herwe Azuderm Extra Mild, u/parfume, 1000 ml VIVA	4	4	Styk	A
4312025	Herwe Azuderm Extra Mild, u/parfume, 2000 ml, VIVA	1	4	Styk	A



FRESH VIVA



Til bad på arbejdspladsen, fritid og sport. Mild brusegele med hudvenlige tensider. Skånsom hårvask med plejende konditioner. Velegnet til hyppig vask. Let parfumeret, uden farvestoffer. pH-neutral. Kan fås enten med 1000 eller 2000 ml. Passer til det nye Herwe VIVA dispensersystem.

Varenr	Beskrivelse	Pakn	Krt	Enhed	★
4312030	Herwe Fresh, 1000 ml, VIVA	4	4	Styk	A
4312035	Herwe Fresh, 2000 ml, VIVA	1	4	Styk	A



FRESH PINK GRAPEFRUIT VIVA



Herwe Fresh Pink grapefrugt er en meget mild showergel til både krop og hår. Den er let parfumeret med frisk duft af grapefrugt og er tilpasset hudens pH-værdi. Den er mild overfor selv følsom hud og efterlader huden efter vask med en blød og behagelig følelse. Indeholder 1000 ml. Passer til det nye Herwe VIVA dispensersystem.

Varenr	Beskrivelse	Pakn	Krt	Enhed	★
4312040	Herwe Fresh Pink Grapefruit, 1000 ml, VIVA	4	4	Styk	A



HERWEFOAM FRESH VIVA



Herwefoam Fresh er en let, orange-farvet hudrensende skum med fugtgivende stoffer, der indeholder særligt milde vaskematerialer. Skummet er egnet til hænder, hud og ansigt, og er god til let tilsmudsning. Herwefoam Fresh er pH-neutral, er egnet til alle hudtyper og er dermatologisk testet. Den er desuden uden parabener. Indeholder 1000 ml, som svarer til ca. 2500 doseringer. Passer til det nye Herwe VIVA dispensersystem.

Varenr	Beskrivelse	Pakn	Krt	Enhed	★
4312045	Herwe Herwefoam Fresh, 1000 ml, VIVA	1	4	Styk	A



SEDASAN VIVA



Hudvenlig vaskelotion til både hænder og kroppen. Den er cremet og mild med høj renseseffekt. Let gullig toning med perleglanseffekt. Parfumeret. Indeholder 2000 ml. Passer til det nye Herwe VIVA dispensersystem.

Varenr	Beskrivelse	Pakn	Krt	Enhed	★
4312050	Herwe Sedasan, 2000 ml, VIVA	4	4	Styk	A



HERCULAN FORTE NATUR VIVA

Herwe Herculan Forte Natur er en naturlig håndrens til brug ved kraftig tilsmudsning. Håndrensen har en behagelig duft, er fri for mikroplast og indeholder nærende og genopfyldende oliekomponenter, som for eksempel kamilleekstrakt. Håndrensen er velegnet til alle hudtyper, er pH-hudneutral og er dermatologisk testet. Indeholder 2000 ml. Passer til det nye Herwe VIVA dispensersystem.



Varenr	Beskrivelse	Pakn	Krt	Enhed	★
4312060	Herwe Herculan Forte Natur, 2000 ml, VIVA	4	4	Styk	A

HERCULAN INTENSO GEL VIVA

Herculan Intenso Gel er en tyktflydende, frisk parfumeret håndrens-gel med Corcbits (korkmel). Corcbits er et blødt, hudvenligt biologisk nedbrydeligt slibemiddel. Gelen indeholder desuden fugtgivende substanser som Pathenol og ekstrakt af grøn te. Herculan Intenso Gel er fri for opløsningsmiddel og terpener, men opløser alligvel effektivt snavs, såsom hårdnakkede olier, fedt og støv. PH-værdi: 6-7. Indeholder 2000 ml. Passer til det nye Herwe VIVA dispensersystem.



Varenr	Beskrivelse	Pakn	Krt	Enhed	★
4312065	Herwe Herculan Intenso Gel, 2000 ml, VIVA	1	4	Styk	A

FRESH ORANGE NATUR VIVA

Håndrens med slibemiddel i form af kunststofmel, der hjælper med at fjerne snavs fra hænder på en skånsom måde. Hudvenlig og plejende med en frisk duft. Velegnet til brug i industrien ved omgang med olie, fedt, metalstøv, grafit og sod i forbindelse med metalarbejde. Stopper ikke afløb eller rør. Indeholder 2000 ml. Passer til det nye Herwe VIVA dispensersystem.



Varenr	Beskrivelse	Pakn	Krt	Enhed	★
4312070	Herwe Fresh Orange Natur, 2000 ml, VIVA	4	4	Styk	A

VERTULIN NATUR VIVA

Vertulin Natur er en uparfumeret, tyktflydende håndrens med kunststofmel som slibemiddel, der effektivt fjerner genstridigt snavs som fx maling, lak, tjære og lim. Indeholder dicarboxylsyre som opløsende stof, der er hudvenligt og ikke er omfattet af EU-direktivet for sikkerhed og sundhed (2009/104/EF). Indeholder ingen konserveringsmidler. En lille dosis gnides til snavsen synligt opløser sig og skylles grundigt af med vand. Indeholder 2000 ml. Passer til det nye Herwe VIVA dispensersystem.



Varenr	Beskrivelse	Pakn	Krt	Enhed	★
4312090	Herwe Vertulin Natur, 2000 ml, VIVA	4	4	Styk	A





CURA VIVA

Hudplejcreme der absorberes hurtigt af huden efter hver hånd- og ansigtvask. Let fedtende olie-i-vand emulsion. Indeholder naturolier og bivoks. Fremmer hudens genopbygning. Silikonefri. Velegnet til alle hudtyper. Fås enten med eller uden parfume. Indeholder 1000 ml. Passer til det nye Herwe VIVA dispensersystem.



Varenr	Beskrivelse	Pakn	Krt	Enhed	★
4313000	Herwe Cura, 1000 ml, VIVA	4	4	Styk	A
4313005	Herwe Cura, u/parfume, 1000 ml, VIVA	4	4	Styk	A



HERWEFOAM VIVA

Hudplejcreme skum der absorberes hurtigt af huden efter hver hånd- og ansigtvask. Let fedtende olie-i-vand emulsion. Indeholder naturolier og bivoks. Fremmer hudens genopbygning. Silikonefri. Velegnet til alle hudtyper. Passer til det nye Herwe VIVA dispensersystem.



Varenr	Beskrivelse	Pakn	Krt	Enhed	★
4313015	Herwe Herwefoam Cura, 1000 ml, VIVA	4	4	Styk	A



QUREA CARE VIVA

Udviklet til at beskytte og pleje særligt udsat hud efter arbejde. Kan også anvendes på sprukken og ru hud. Friskende cremegel med urea og mælke- og hyaluronsyre, der gør huden mere fast og spændstig og har samtidig en god absorberingsevne. Gelen indeholder sheabutter og antioxidanter (Coenzym Q10 og VitaminE-Acetat). Uden silikone. Indeholder 1000 ml. Passer til det nye Herwe VIVA dispensersystem.



Varenr	Beskrivelse	Pakn	Krt	Enhed	★
4313020	Herwe Qurea Care, 1000 ml, VIVA	4	4	Styk	A



HERWEDERM LOTION SENSITIVE VIVA

Herwederem Lotion Sensitive er en hudplejelotion til sart hud. Den er fri for silikone, parfume, farve og konserveringsstoffer samt dermatologisk testet på atopisk hud med gode resultater. Cremen absorberes desuden hurtigt og indeholder avocado- og mandelolie, der plejer og beskytter. Indeholder 1000 ml. Passer til det nye Herwe VIVA dispensersystem.



Varenr	Beskrivelse	Pakn	Krt	Enhed	★
4313025	Herwe Herwederem Lotion Sensitive, 1000 ml, VIVA	4	4	Styk	A



MIELOSAN VIVA

Hudpleje til særlig tør og beskadiget hud, især god om vinteren. Også velegnet til pleje af tørre, sprukne og ru hæle samt fodsåler. Velegnet til både hænder, ansigt og fødder. Med honning, urea, glycerin og allantoin. Genskaber hudens naturlige fugtighed. Drøj i brug. Let at fordele. Silikonefri. Indeholder 1000 ml. Passer til det nye Herwe VIVA dispensersystem.



Varenr	Beskrivelse	Pakn	Krt	Enhed	★
4313030	Herwe Mielosan, 1000 ml, VIVA	4	4	Styk	A



FRESH

Til bad på arbejdspladsen, fritid og sport. Mild brusegele med hudvenlige tensider. Skånsom hårvask med plejende konditioner. Velegnet til hyppig vask. Let parfumeret, uden farvestoffer. pH-neutral.



Varenr	Beskrivelse	Pakn	Krt	Enhed	★
4300200	Herwe Fresh tube, 250 ml	1	25	Styk	A
4300201	Herwe Fresh flaske, 2000 ml	1	6	Styk	A
4300205	Herwe Fresh beholder, 10 L	1	5	Styk	A

ORANGE FRESH

Herwe Orange Fresh er en håndrens, der renser grundigt og mildt med mikroniseret kunststofmel som slibemiddel. Den er lysegrøn, behageligt parfumeret og indeholder plejende substanser. Kan rense hårdnakket snavs som olie, fedt og støv, hvorfor den er velegnet til brug indenfor trykkeri, støberi, maskinbyggeri og reperaturværksteder. Stopper ikke afløb eller rør.



Varenr	Beskrivelse	Pakn	Krt	Enhed	★
4300210	Herwe Orange Fresh, 250 ml	1	25	Styk	A
4300211	Herwe Orange Fresh, 2000 ml	1	6	Styk	A

HERCULAN INTENSO GEL

Herculan Intenso Gel er en tyktflydende, frisk parfumeret håndrens-gel med Corcbits (korkmel). Corcbits er et blødt, hudvenligt biologisk nedbrydeligt slibemiddel. Gelen indeholder desuden fugtgivende substanser som Pathenol og ekstrakt af grøn te. Herculan Intenso Gel er fri for opløsningsmiddel og terpener, men opløser alligevel effektivt snavs, såsom hårdnakkede olier, fest og støv. PH-VÆRDI: 6-7.



Varenr	Beskrivelse	Pakn	Krt	Enhed	★
4300804	Herwe Herculan Intenso gel, 250 ml	1	25	Styk	A
4300803	Herwe Herculan Intenso gel, 2000 ml	1	6	Styk	A

VERTULIN SPECIAL

Herwe Vertulin Special er en special håndrens, der kan fjerne selv det mest indtørrede og hårdnakkede snavs. Den indeholder plastikkrubbemidler, dicarboxylsyre-estere og overfladeaktive stoffer. Hermed kan f.eks. maling, lak og harpiks skånsomt opløses. Fri for konserveringsmidler og parfume.



Varenr	Beskrivelse	Pakn	Krt	Enhed	★
4300821	Herwe Vertulin Special, 250 ml	1	25	Styk	A
4300820	Herwe Vertulin Special, 2000 ml	1	6	Styk	A

HERCULAN HÅNDRENS

Herculan flydende håndrens uden parfume til middel industriel tilsmudsning. Den indeholder blandt andet mikroniserede plastikugler til at skrubbe snavs væk og plejende, hudvenlige substanser. Fri for opløsningsmidler og terpener. Indeholder 2000 ml.



Varenr	Beskrivelse	Pakn	Krt	Enhed	★
4300847	Herwe Herculan Håndrens, 2000 ml	1	6	Styk	A





AZUDERM EXTRA MILD

Sæbefri renselotion til hyppig vask af sart og beskadiget hud fx i plejesektoren. Særdels mild, farveløs renselotion. Uden konserveringsmiddel og parfume. Med hudvenlige sukkertensider. Til skånsom hånd- og kroprens. pH-neutral.



Varenr	Beskrivelse	Pakn	Krt	Enhed	★
4301000	Herwe Azuderm Extra Mild, 250 ml	25	25	Styk	A
4301001	Herwe Azuderm Extra Mild, 2000 ml	1	6	Styk	A



HERWEDERM CLEAN SENSITIVE

Herweder Clean Sensitive er en mild, flydende sæbe til følsom hud, uden konserveringsmidler, parfume og farvestoffer. Dermatologisk testet på atopisk hudtype. Kan benyttes til både hænder og krop. Produktet er især velegnet til hospitaler, plejehjem og fødevarerindustrien.



Varenr	Beskrivelse	Pakn	Krt	Enhed	★
4300613	Herwe Herweder Clean Sensitive, 250 ml	1	25	Styk	A
4300612	Herwe Herweder Clean Sensitive, 2000 ml	1	6	Styk	A



SEDASAN

Hudvenlig vaskelotion til både hænder og kroppen. Den er cremet og mild med høj renseeffekt. Let gullig toning med perleglanseffekt. Parfumeret.



Varenr	Beskrivelse	Pakn	Krt	Enhed	★
4301202	Herwe Sedasan, 250 ml	25	25	Styk	A
4301203	Herwe Sedasan, 2000 ml	6	6	Styk	A

HERWEDERM SENSITIVE

FRI FOR FARVESTOFFER, DUFTSTOFFER OG KONSERVERINGSMIDLER

Flere og flere mennesker lider af særlig følsom hud. Fysisk, kemisk eller psykologisk stress samt andre skadelige miljøpåvirkninger kan være årsagen. Især på arbejdspladsen kan dette føre til flere hudproblemer.

Med HERWEDERM SENSITIVE tilbydes et professionelt hudbeskyttelseskoncept med tre koordinerede specialpræparater til hudbeskyttelse, rensning af huden og hudpleje til særligt følsomme hudtyper.



MIELOSAN

Hudpleje til særlig tør og beskadiget hud, især god om vinteren. Også velegnet til pleje af tørre, sprukne og ru hæle samt fodsåler. Velegnet til både hænder, ansigt og fødder. Med honning, urea, glycerin og allantoin. Genskaber hudens naturlige fugtighed. Drøj i brug. Let at fordele. Silikonefri.



Varenr	Beskrivelse	Pakn	Krt	Enhed	★
4300300	Herwe Mielosan Tube, 100 ml	1	20	Styk	A
4300302	Herwe Mielosan, 1000 ml	6	6	Styk	A

HERWEDERM LOTION SENSITIVE

Herwederem Lotion Sensitive er en hudplejelotion til sart hud. Den er fri for silikone, parfume, farve og konserveringsstoffer samt dermatologisk testet på atopisk hud med gode resultater. Cremen absorberes desuden hurtigt og indeholder avocado- og mandelolie, der plejer og beskytter.



Varenr	Beskrivelse	Pakn	Krt	Enhed	★
4300614	Herwe Herwederem Lotion Sensitive, 100 ml	1	20	Styk	A
4300615	Herwe Herwederem Lotion Sensitive, 1000 ml	1	6	Styk	A

CURA

Hudplejecreme der absorberes hurtigt af huden efter hver hånd- og ansigtvask. Let fedtende olie-i-vand emulsion. Indeholder naturolier og bivoks. Fremmer hudens genopbygning. Silikonefri. Velegnet til alle hudtyper. Fås enten med eller uden parfume.



Varenr	Beskrivelse	Pakn	Krt	Enhed	★
4300900	Herwe Cura tube, u/parfume, 100 ml	1	20	Styk	A
4300899	Herwe Cura flaske, u/parfume, 1000 ml	1	6	Styk	A
4300910	Herwe Cura, m/parfume, 100 ml	20	20	Styk	A

CURA LIQUIDO

Hudplejecreme der er nem at påføre og som let og hurtigt absorberes af huden. Efterlader huden med en rar følelse efter hver hånd-, krops- og ansigtvask. Indeholder naturolier og bivoks. Fremmer hudens genopbygning. Silikonefri. Velegnet til alle hudtyper. Let parfumeret.



Varenr	Beskrivelse	Pakn	Krt	Enhed	★
4300903	Herwe Cura Liquido, 250 ml	25	25	Styk	A
4300905	Herwe Cura Liquido, 1000 ml	6	6	Styk	A

QUREA CARE

Udviklet til at beskytte og pleje særligt udsat hud efter arbejde. Kan også anvendes på sprukket og ru hud. Friskende cremegel med urea og mælke- og hyaluronsyre, der gør huden mere fast og spændstig og har samtidig en god absorberingsevne. Gelen indeholder sheabutter og antioxidanter (Coenzym Q10 og VitaminE-Acetat). Uden silikone.



Varenr	Beskrivelse	Pakn	Krt	Enhed	★
4300924	Herwe Qurea Care, 100 ml	1	20	Styk	A
4300925	Herwe Qurea Care, 1000 ml	1	6	Styk	A





HERWESAN PRO

Herwesan Pro er beregnet til brug ved meget beskidt arbejde. Det er en hvid, svagt sur, vandopløselig hudbeskyttelsescreme. Den danner en beskyttende, gribefast mikrofilm, som letter rensningen af hænderne efter arbejdet. Silikonefri.



Varenr	Beskrivelse	Pakn	Krt	Enhed	★
4300400	Herwe Herwesan Pro, 100 ml	1	50	Styk	A
4300402	Herwe Herwesan Pro, 1000 ml	1	6	Styk	A



HERWESAN ALL-IN-ONE

Herwesan All-In-One er en hvid universalcreme. Den danner et beskyttende lag på huden, men er samtidig åndbar og efterlader ingen fingeraftryk. Silikonefri. Fås både med og uden parfume.



Varenr	Beskrivelse	Pakn	Krt	Enhed	★
4300600	Herwe Herwesan All-In-One, u/parfume, 100 ml	1	50	Styk	A
4300602	Herwe Herwesan All-In-One, u/parfume, 1000 ml	1	12	Styk	A
4300604	Herwe Herwesan All-in-one, m/parfume, 100 ml	20	20	Styk	A
4300603	Herwe Herwesan All-in-one, m/parfume, 1000 ml	12	12	Styk	A



HERWEDERM PROTECT SENSITIVE

Ikke-fedtende hudbeskyttelsesgelé. Danner en elastisk, gribefast, åndbar og usynlig beskyttende film på huden. Også velegnet til sarte hudtyper. Fri for duft-, farve- og konserveringsmidler. Testet på allergikere.



Varenr	Beskrivelse	Pakn	Krt	Enhed	★
4300610	Herwe Herwederm Protect Sensitive Gel, 100 ml	1	20	Styk	A
4300611	Herwe Herwederm Protect Sensitive Gel, 1000 ml	1	6	Styk	A



EMULSION

Mod hudopblødning og mindre mekanisk belastning. Eget i finindustrien eller ved arbejde med isolerende stoffer. Ikke fedtende olie-i-vand emulsion. Styrker hudens øverste hornlag. Med Hamamelis-ekstrakt. Reducerer sveddannelse og er hudbeskyttende. Letter på- og aftagning af beskyttelseshandsker. Silikonefri. Fås både med og uden parfume.



Varenr	Beskrivelse	Pakn	Krt	Enhed	★
4300700	Herwe Emulsion u/parfume, 250 ml	1	25	Styk	A
4300702	Herwe Emulsion u/parfume, 1000 ml	6	6	Styk	A
4300750	Herwe Emulsion, m/parfume, 250 ml	25	25	Styk	A



HERWESAN ACQUA

Beskyttende creme til brug ved arbejde med vandbaserede materialer. Cremen er vandopløselig og har en fremragende beskyttende effekt. Let parfumeret og silikonefri.



Varenr	Beskrivelse	Pakn	Krt	Enhed	★
4300102	Herwe Herwesan Acqua, 100 ml	20	20	Styk	A
4300607	Herwe Herwesan Acqua, 1000 ml	6	6	Styk	A

HERWESAN UV SPRAY

Herwesan UV 50 er et vandfast, hurtigtørrende og gennemsigtigt hudprodukt, som yder god beskyttelse mod et bredt spektrum af solstråler. Sprayen virker nærende på huden med sit indhold af glycerol og panthenol. Velegnet til alle, der opholder sig i kraftigt sollys i forbindelse med deres arbejde eller fritid. Silikonefri. Herwesan UV 30 er en vandfast og hurtigtørrende creme, som yder god beskyttelse mod skadelig UV-A, UV-B og UV-C stråling. Den blide creme virker nærende på huden med sit indhold af olier og shea butter. Velegnet til alle, der opholder sig i solen eller i nærheden af kunstige UV-C strålingskilder i forbindelse med deres arbejde eller fritid. Silikonefri.



Varenr	Beskrivelse	Pakn	Krt	Enhed	★
4300502	Herwe Herwesan UV 50, 200 ml	1	6	Styk	A
4300500	Herwe Herwesan UV 30, 100 ml	1	20	Styk	A

FODSPRAY

Denne fodspray er yderst virksom til beskyttelse mod fodlugt og fodsvamp og særligt udviklet til brug i arbejdssko- og støvler. Den opfrisker og renses med naturlig mynte- og rosmarinolie samt plejer med virksomme fugtgivere. Uden syntetiske duft- eller konserveringsstoffer.



Varenr	Beskrivelse	Pakn	Krt	Enhed	★
2701500	Herwe Fodspray, 100 ml	1	12	Styk	A

HERWEMAT UNI 2000 DISPENSER

Herwe dispenser til 2000 ml håndrens.



Varenr	Beskrivelse	Pakn	Krt	Enhed	★
4302001	Herwe Herwemat Uni 2000 dispenser	1	-	Styk	D





TRAVABON CLASSIC

Specialhudbeskyttelsescreme der kan benyttes ved svær oliebaseret forurening. Den unikke dobbeltvirkende formulering beskytter både huden mod oliebaseerede stoffer og letter samtidigt rengøring af huden. Cremen har et højt mineralindhold og indeholder Algin. Silikonefri. OBS! Cremen er ikke til brug under handsker.



Varenr	Beskrivelse	Pakn	Krt	Enhed	★
4301843	Stoko Travabon Classic, 100 ml	1	12	Tube	A



STOKODERM ADVANCED

Avanceret, specialhudbeskyttelsescreme der kan benyttes ved kraftig, skiftende forurening. Den unikke dobbeltvirkende formulering beskytter både huden ved varierende typer af kraftig forurening og letter samtidigt rengøring af huden. Cremen har en unik formulering der danner en multi-funktionel beskyttelsesfilm på huden og indeholder Algin. Silikonefri. OBS! Cremen er ikke til brug under handsker.



Varenr	Beskrivelse	Pakn	Krt	Enhed	★
4301846	Stoko Stokoderm Advanced, 100 ml	12	12	Tube	A



STOKODERM AQUA PURE

Specialcreme til før arbejde, som er effektiv til våde arbejdsmiljøer, og mod vandbaserede forurenende stoffer såsom rengøringsmidler, farvestoffer og fortyndede syrer. Indeholder Bisabolol, der hjælper med at stabilisere og gendanne hudens naturlige barriere. Uden parfume og HAACP-vurderet til at være velegnet til fødevarerindustrien. Egnede til brug med arbejdshandsker.



Varenr	Beskrivelse	Pakn	Krt	Enhed	★
4301847	Stoko Stokoderm Aqua Pure, 100 ml	1	12	Tube	A



STOKODERM PROTECT PURE

Almindelig hudbeskyttelsescreme der kan anvendes i områder med let til moderat, skiftende forurening. Cremen kan benyttes under handsker og indeholder Xanthan Gum og Kaolin. Tørre hurtigt og har en ikke-afsmittende formulering. Beskytter ved forskellige typer let til moderat snavs, vand- og ikke-vandbaserede stoffer. Parfume- og silikonefri.



Varenr	Beskrivelse	Pakn	Krt	Enhed	★
4304705	Stoko Stokoderm Protect Pure, 1000 ml	6	6	Styk	D



STOKODERM FOOT CARE

Deodoriserings- og plejende fodspray, som kan beskytte fødderne, når man bærer indelukkede arbejdssko. Reducerer hævelse af huden. Særligt formuleret beskyttelsesspray, der reducerer risikoen for fodsvamp. Indeholder det naturlige hærdende middel Hamamelis Virginiana Extract til at styrke huden og undgå blødgøring. Æteriske olier fra rosmarin, salvie og eukalyptus giver en universel, behagelig duft og deodoriserende effekt.



Varenr	Beskrivelse	Pakn	Krt	Enhed	★
4301853	Stoko Stokoderm Foot Care, 100 ml	1	12	Tube	A



SOLOPOL LIME

Håndrens til fjernelse af middel snavs. Den er effektiv og uden opløsningsmidler, og fjerner en bred vifte af almindelig tilsmudsning der findes i industrielle miljøer som fx olie, fedt og generel snavs. Indeholder majsgranulat som skrubbemiddel, samt glycerin og hvedekimsekstrakt. Håndrensen har desuden en forfriskende let citrusduft. Uden silikone.



Varenr	Beskrivelse	Pakn	Krt	Enhed	★
4304640	Stoko Solopol Lime, håndrens, 2000 ml	4	4	Styk	D
4304645	Stoko Solopol Lime, håndrens, 4000 ml	4	4	Styk	D

SOLOPOL CLASSIC 250 ML

Håndrens uden opløsningsmiddel til fjernelse af kraftig kontaminering, såsom olier, fedt, carbon black og smøremidler. Indeholder Astopon® naturligt skrubbemiddel, der blidt fjerner forurenende stoffer uden at beskadige huden. Indeholder Eucornol® til beskyttelse af huden, der mindsker risikoen for hudproblemer.



Varenr	Beskrivelse	Pakn	Krt	Enhed	★
4301842	Stoko Solopol Classic, 250 ml	1	12	Tube	A

KRESTO CLASSIC

Super kraftig håndrens der indeholder toksikologiske sikre opløsningsmidler for at løse og fjerne oliebaseerede forurenende stoffer, såsom olier, fedt, carbon black og smøremidler, og uden at beskadige huden. Indeholder Astopon® naturligt skrubbemiddel, der blidt fjerner forurenende stoffer uden at beskadige huden, og Eucornol® til beskyttelse af huden, der mindsker risikoen for hudproblemer.



Varenr	Beskrivelse	Pakn	Krt	Enhed	★
4301854	Stoko Kresto Classic, 250 ml	1	12	Tube	A

KRESTO SPECIAL ULTRA

Specialist Ultra' håndrens med en mild formel af opløsningsmidler for at fjerne svære, klæbende forurenende stoffer, såsom lak, harpisk, klæbemidler og oliemaling. Indeholder Astopon® naturligt skrubbemiddel, der blidt fjerner forurenende stoffer uden at beskadige huden. Da formelen er koncentreret, kræver det kun en lille mængde at fjerne forurenende stoffer.



Varenr	Beskrivelse	Pakn	Krt	Enhed	★
4301855	Stoko Kresto Special Ultra, 250 ml	1	12	Tube	A

ESTESOL

Håndrens til brug i industrielle miljøer til almindeligt snavs. Indeholder en mild blanding af aktive stoffer, samt glycerin som fugtighedsgiver der hjælper med at hindre, at huden udtørre. Huden efterlades med en glat følelse og med en forfriskende duft.



Varenr	Beskrivelse	Pakn	Krt	Enhed	★
4304655	Stoko Estesol, 1000 ml	6	6	Styk	D





ESTESOL PURE

Håndrens til almindeligt snavs i industrielle og fødevarereproducerende miljøer. Indeholder en mild blanding af aktive stoffer og glycerin, som derfor er fugtgivende og er velegnet til hyppigt brug. Fri for farve og parfume.



Varenr	Beskrivelse	Pakn	Krt	Enhed	★
4304660	Stoko Estesol Pure, 2000 ml	4	4	Styk	D



REFRESH ENERGIE FOAM

Luksuriøs, mild skumsæbe til håndvask med en 'energigivende' duft. Kan fx anvendes ved toiletområder på kontorer og offentlige faciliteter. Indeholder de fugtgivende midler Glycerin og Panthenol, der hjælper med at hindre at huden udtørres og efterlader huden med en glat følelse. Skumsæben har en frisk orientalsk duft.



Varenr	Beskrivelse	Pakn	Krt	Enhed	★
4304695	Stoko Refresh Energie Foam, 250 ml	6	6	Styk	D



ESTESOL HAIR & BODY

Unixex bade-gel til krop og hår med behagelig duft, der fjerner almindelig snavs og smuds fra arbejdspladsen. Indeholder glycerin, der hjælper med at undgå udtørring af hud og efterlader huden blød og smidig. Hurtig og nem afskylning efterlader ingen sæberester.



Varenr	Beskrivelse	Pakn	Krt	Enhed	★
4301841	Stoko Estesol Hair & Body, 250 ml	12	12	Tube	A



BLACK BOX RENNESERVIETTER

Black Box renneservietter fjerner effektivt olie, fedt, maling, lim, lak, polyester, epoxy, tjære mm. Renneservietterne er velegnede hvor vand ikke er tilgængeligt.



Varenr	Beskrivelse	Pakn	Krt	Enhed	★
4304650	Stoko Black Box renneservietter	4	4	Styk	D



STOKOLAN CLASSIC

En koncentreret blødgørende og plejende creme, der hjælper med at genoprette fugten i tør og belastet hud. Højt glycerinindhold for at forbedre elasticitet og lindre huden. Indeholder lanolin, der støtter hudens barriere og gør huden blød. Kan bruges i industri- og sundhedssektoren, især hvor medarbejdere er udsat for tør eller belastet irriteret hud.



Varenr	Beskrivelse	Pakn	Krt	Enhed	★
4301848	Stoko Stokolan Classic, 100 ml	1	12	Tube	A

STOKOLAN HAND & BODY

Blødgørende lotion til hænder og krop, til brug i industrien, sundhedssektoren, på kontorer og offentlige toiletter. Cremen er hurtigt absorberende og indeholder glycerin, allantoin og creatine. Huden tilføres fugt og er med til at forbedre hudens hydrering ved regelmæssig brug. Silikonefri.



Varenr	Beskrivelse	Pakn	Krt	Enhed	★
4301849	Stoko Stokolan Hand & Body, 100 ml	12	12	Tube	A

STOKOLAN LIGHT GEL

Mildt duftende gel, der absorberes nemt og har en kølende effekt på huden. Indeholder glycerin til blødgøring af huden. Kreatin fremmer hudens egen produktion af barriere-lipider og støtter cellefornyelse. Kan bruges i industri- og sundhedssektoren, på kontorer og offentlige toiletter.



Varenr	Beskrivelse	Pakn	Krt	Enhed	★
4301850	Stoko Stokolan Light Gel, 100 ml	1	12	Tube	A

STOKOLAN SENSITIVE PURE

Regenererende creme til følsom hud. En blødgørende og plejende creme uden konserveringsmidler, parfume og farvestoffer. Formulert til at give fremragende fugtgivende egenskaber, forbedre elasticitet og lindre huden. HAACP-vurderet til at være velegnet til fødevarerindustrien. Kan bruges i industri-, fødevarerhåndterings- og sundhedssektoren, især hvor medarbejdere er udsat for tør eller irriteret hud



Varenr	Beskrivelse	Pakn	Krt	Enhed	★
4301851	Stoko Stokolan Sensitive Pure, 100 ml	1	12	Tube	A

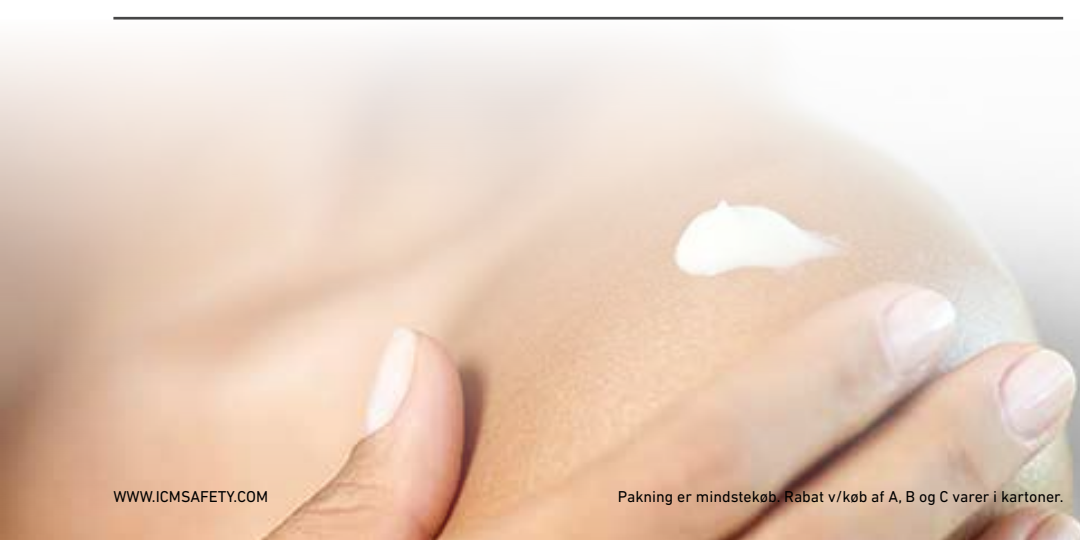



PLUTECT DUAL

Hudplejcreme til før og under arbejde med skiftende arbejdsprocesser, der involverer både vandbaserede og ikke-vandbaserede stoffer. Uden parfume. Anvendes på rene og tørre hænder.



Varenr	Beskrivelse	Pakn	Krt	Enhed	★
4302244	Plum Plutect Dual, tube, 100 ml	1	-	Styk	D
4302234	Plum Plutect Dual, bag-in-box, 700 ml	1	-	Styk	D



PLUTECT AQUA

Hudplejcreme til før og under arbejde med meget vand og vandbaserede stoffer. Uden parfume. Anvendes på rene og tørre hænder.



Varenr	Beskrivelse	Pakn	Krt	Enhed	★
4302250	Plum Plutect Aqua, tube, 100 ml	18	-	Styk	D



PLUTECT OLIO

Hudplejcreme til før og under arbejde med olie, støv og ikke-vandbaserede stoffer. Uden parfume. Anvendes på rene og tørre hænder.



Varenr	Beskrivelse	Pakn	Krt	Enhed	★
4302252	Plum Plutect Olio, tube, 100 ml	18	-	Styk	D



SUPER PLUM HÅNDRENS

Hvid håndrens i pastaform, der effektivt fjerner alm. snavs som fx olie og trykfarver. Den er baseret på vegetabiliske olier og naturligt slibemiddel. Uden opløsningsmidler. Velegnet til håndværkere, autoværksteder og produktionsvirksomheder. PH-værdi: 7,5-8.

plum



Varenr	Beskrivelse	Pakn	Krt	Enhed	★
4302258	Plum Super Plum håndrens, bag-in-box, 1400 ml	1	8	Styk	D
4302260	Plum Super Plum Håndrens, plastdåse, 3000 ml	1	-	Styk	D

PROFI HÅNDRENS

Meget kraftig håndrens med naturligt slibemiddel af majscolbegranulat. Mild duft og karakteristisk turkis farve. Fjerner selv det kraftigste snavs som dieselolie, hydraulikolie, sodblandet olie, metalstøv, cementstøv og lignende snavs fra hænderne. Velegnet til håndværkere, autoværksteder, produktionsvirksomheder indenfor områder som: jern og metal, kemisk, grafisk, tekstil, emballage og anden fremstillingsindustri. Anvendes på våde hænder.

plum



Varenr	Beskrivelse	Pakn	Krt	Enhed	★
4302262	Plum Profi håndrens, 5000 ml	1	-	Styk	D

MILD

Hånd sæbe. Svanemærket, ekstra mild og meget hudvenlig. Uden farve og parfume. Specielt velegnet til intimvask og den meget hyppige håndvask i forbindelse med f. eks. patientpleje, rengøring o.lign. En hånd sæbe hvor du tager hensyn til huden og miljøet.

plum



Varenr	Beskrivelse	Pakn	Krt	Enhed	★
4302236	Plum Mild, pose, 1000 ml	1	-	Styk	D
4302237	Plum Mild, bag-in-box, 1400 ml	1	8	Styk	D
4302235	Plum Mild, pumpeflaske, 600 ml	1	-	Styk	D

FRESH

Hånd sæbe. Svanemærket, mild og hudvenlig. Med en behagelig frisk duft. Til almindelig og daglig håndvask.

plum



Varenr	Beskrivelse	Pakn	Krt	Enhed	★
4302300	Plum Fresh, bag-in-box, 1400 ml	8	-	Styk	D

PLUM NO 14

Parfumeret rosa luksussæbe til almindelig daglig håndvask på toiletter, kontorer og i produktionen.

plum



Varenr	Beskrivelse	Pakn	Krt	Enhed	★
4302214	Plum No. 14, bag-in-box, 1400 ml	1	-	Styk	D
4302256	Plum No. 14, dunk, 5000 ml	3	-	Styk	D





NATURE HAIR & BODY

Mild og hudvenlig svanemærket shampoo til hår og bad. Er let parfumeret men indeholder ingen farve- eller parfumestoffer. Skånsom mod huden og miljøet.



Varenr	Beskrivelse	Pakn	Krt	Enhed	★
4302216	Plum Nature Hair & Body, bag-in-box, 1400 ml	1	8	Styk	D



NATURE

Hånd sæbe. Mild, hudvenlig og svanemærket. Uden farve og parfume. Til normal og hyppig håndvask, hvor du vil tage særligt hensyn til huden og miljøet.



Varenr	Beskrivelse	Pakn	Krt	Enhed	★
4302304	Plum Nature, bag-in-box, 1400 ml	8	-	Styk	D



PLULAC

Specialhåndrens i pastaform. Er specielt udviklet til fjernelse af lakker, harpiks, lim og andre meget klæbrige tilsmudsninger. Anvendes på våde hænder.



Varenr	Beskrivelse	Pakn	Krt	Enhed	★
4302200	Plum Plulac, tube, 250 ml	12	-	Styk	D



PROFI

Super effektiv håndrens i pastaform. Fjerner selv det kraftigste snavs såsom diesel- og hydraulikolie, sodblandet olie, metalstøv og andet klæbrigt blandingsnavs. Profi 5,0 ltr spand leveres med pumpe. Anvendes på våde hænder.



Varenr	Beskrivelse	Pakn	Krt	Enhed	★
4302206	Plum Profi, bag-in-box, 1400 ml	8	-	Styk	D



PLULUX

Kraftigt virkende håndrens i pastaform. Fjerner effektivt men skånsomt fastsiddende og klæbrige tilsmudsninger som f.eks. diesel- og hydraulikolie, sodblandet olie, metal- og cementstøv. Anvendes på våde hænder.



Varenr	Beskrivelse	Pakn	Krt	Enhed	★
4302238	Plum Pluluxm, bag-in box, 1400 ml	8	-	Styk	D



ANTIBAC HÅNDDDESINFEKTION 85%

Hånddesinfektion med 85% alkohol. Bag-in-box til berøringsfri dispenser. Anvendes i Auto Dispenser Aluminium og Auto Dispenser White. Recepten er i hovedtræk baseret på ethanol. Reduceret mængde isopropanol gør produktet meget hudvenlig, samtidig med at det fjerner alle bakterier, virus og svampe. I tillæg til glycerin er tilsat et unikt blødgørende og bakteriedræbende middel, som holder hænderne ekstra bløde og fine. Antibac Hånddesinfektion giver ikke allergiske reaktioner eller nogen form for irritation. Tilfredsstillende EN 1500 kravene. Bag-in-box'en indeholder en pose med doseringsventil, som hindrer, at luft og bakterier trænger ind og forurener produktet.

plum



Varenr	Beskrivelse	Pakn	Krt	Enhed	★
1680385	Plum Antibac Hånddesinfektion 85%, bag-in-box, 700 ml	1	8	Styk	A

ANTIBAC SÆBE

Mild, flydende sæbe. Anvendes i Auto Dispenser Aluminium og Auto Dispenser White. Indeholder bl.a. det fugtighedsgivende komponent GLYCERETH COCATE, som genfedter og styrker hudens eget fedtlag. Sæben er pH hudneutral, uden parfume og uden farvestof. Bag-in-box'en indeholder en pose med doseringsventil, som hindrer, at luft og bakterier trænger ind og forurener produktet. PH-VÆRDI: 5-6.

plum



Varenr	Beskrivelse	Pakn	Krt	Enhed	★
1684240	Plum Antibac Sæbe, bag-in-box, 700 ml	1	8	Styk	A





HANDY MILD

Genopbyggende hudplejecreme til pleje af normal og tør hud. Uden parfume. Hjælper huden med at genopbygge sin naturlige barrierefunktion. Tørrer hurtigt ind i huden. Anvendes på rene og tørre hænder.



Varenr	Beskrivelse	Pakn	Krt	Enhed	★
4302230	Plum Handy Mild, pose, 500 ml	12	-	Styk	D



HANDY CREME

Hvid lotionlignende creme til hudpleje. Den er effektiv, men samtidigt mild mod huden. Uden parfume og farve. Lugtneutral. PH-værdi (koncentrat): 4,5-6.



Varenr	Beskrivelse	Pakn	Krt	Enhed	★
4302202	Plum Handy Creme, tube, 100 ml	1	-	Styk	D
4302218	Plum Handy Creme, bag-in-box, 700 ml	1	-	Styk	D



HANDY PLUS

Let parfumeret genopbyggende hudplejecreme til pleje af normal og tør hud. Hjælper huden med at genopbygge sin naturlige barrierefunktion. Tørrer hurtigt ind i huden. Anvendes på rene og tørre hænder.



Varenr	Beskrivelse	Pakn	Krt	Enhed	★
4302246	Plum Handy Plus, tube, 200 ml	12	-	Styk	D
4302242	Plum Handy Plus, bag-in-box, 700 ml	8	-	Styk	D

FÅ EN SKRÆDDERSYET HUDPLEJEPLAN

ICM kan tilbyde at udarbejde en hudplejeplan, som viser hvilke produkter, der skal bruges før, under og efter arbejdet. Planen, som er let og overskuelig, kan så opsættes centrale steder i virksomheden, så brugerne føler sig korrekt informeret om valg af produkter. Her er et eksempel på Plums produkter:

CREMER TIL FØR ARBEJDE	HÅNDRENS OG SÆBE UNDER ARBEJDE	HUDPLEJECREMER TIL EFTER ARBEJDE
4302244 PLUM PLUTECT DUAL TUBE 100 ML	4302260 PLUM SUPER PLUM HÅNDRENS 3 L	4302246 PLUM HANDY PLUS TUBE 200 ML



COMBIPLUM ELECTRONIC

Berøringsfri dispenser til hånddesinfektion og flydende håndsæbe – med den kan du opnå en ekstra hygiejnisk men også miljøvenlig løsning. Dispenseren kan sættes op overalt eller den kan monteres på en flot gulvstander og placeres lige der, hvor mennesker med fordel kan eller bør desinficere deres hænder. Leveres med 4 x AA batterier der holder til ca. 1 års brug

plum



Varenr	Beskrivelse	Pakn	Krt	Enhed	★
4301950	Plum CombiPlum Electronic, 1000 ml, hvid	1	-	Styk	D

MP2000 DISPENSER MODUL 1

Et fleksibelt, hygiejnisk og driftsikkert dispensersystem i en solid røgfarvet polycarbonat kappe. Kan let tilpasses arbejdspladsens individuelle behov for håndhygiejne. Fås i 2 forskellige størrelser, hvori alle 700 ml og 1400 ml bag-in-box produkter kan kombineres. Mål: H:300 x B:130 x D:110 mm.

plum



Varenr	Beskrivelse	Pakn	Krt	Enhed	★
4302103	Plum MP2000 Modul 1 dispenser	1	-	Styk	D

MP2000 DISPENSER MODUL 2

Et fleksibelt, hygiejnisk og driftsikkert dispensersystem i en solid røgfarvet polycarbonat kappe. Kan let tilpasses arbejdspladsens individuelle behov for håndhygiejne. Fås i 2 forskellige størrelser, hvori alle 700 ml og 1400 ml bag-in-box produkter kan kombineres. Mål: H:300 x B:230 x D:110 mm.

plum



Varenr	Beskrivelse	Pakn	Krt	Enhed	★
4302104	Plum MP2000 Modul 2 dispenser	1	-	Styk	D

AUTO DISPENSERE

Berøringsfrie dispensere til Antibac Hånddesinfektion eller Antibac Soap. Dispensersystemet er baseret på en elektronisk sensor, som registrerer bevægelse og giver altid rigtig dosering. Drives af batteri, som skiftes en gang om året. Dispenserne monteres på væg. Bag-in-box bestilles separat.

plum



Varenr	Beskrivelse	Pakn	Krt	Enhed	★
1684235	Plum Auto Dispenser, bag-in-box, aluminium	1	9	Styk	A
1684230	Plum Auto Dispenser, bag-in-box, hvid	1	9	Styk	A





RENSESERVIETTER

BlueStar renseservietter er et unikt patenteret håndrense system til brug uden vand, som kombinerer både en høj kvalitets flydende håndrens og en heavy-duty, ikke ridende håndrenseklud. Udover normal snavs kan servietten fjerne fedt, olie, smøremiddel, tjære, asfalt, trykssvætte og mange andre typer snavs.



Varenr	Beskrivelse	Pakn	Krt	Enhed	★
4304135	BlueStar Overflade- & Renseservietter, 150 stk	1	6	Spand	C



KERODEX 71

Beskyttelsescremen til alle, holder i ca. 4 timer. Giver god beskyttelse til alle opgaver, inde og ude. Alt fra rengøring, madlavning, havearbejde, reparationer mv. - det vil sige alt det, der slider på hudens naturlige forsvar!



Varenr	Beskrivelse	Pakn	Krt	Enhed	★
4102100	BlueStar Kerodex 71, tube, 100 ml	1	50	Tube	A



SUNNY GARDEN

Hånd sæbe fra Katrin, som også fås som skumvariant. Sæberne er effektive, milde og med en behagelig duft, samtidigt med at de er miljøvenlige og skånsomme mod huden. De efterlader huden med en luksuriøs følelse. Svanemærkede. Dermatologisk testede og godkendte.



Varenr	Beskrivelse	Pakn	Krt	Enhed	★
1623004	Katrin Sunny Garden, hånd sæbe, 1000 ml	1	6	Styk	B
1623556	Katrin Sunny Garden, skumsæbe, 1000 ml	6	6	Styk	B



DISPENSER T/SÆBE

Sæbedispenser i ABS-plast. Kan anvendes til væskevask, skumvask, flydende vaskemiddel, rengøringsmiddel til toiletsæde, bodyshampoo. Brailleinstruktioner til synshandicappede. Modstandsdygtig over for høje temperaturer. Mål: H:291 x B:100 x D:130 (mm).



Varenr	Beskrivelse	Pakn	Krt	Enhed	★
1623145	Katrin Dispenser t/sæbe, 1000 ml, hvid	1	6	Styk	B



SHOULDERSINK TRANSPORTABEL HÅNDVASK

ShoulderSink er en transportabel håndvask, der indeholder vandtank, papirkurv og skulderrem. Derudover er der plads til 2 refill flasker, således at man kan have sæbe, håndrens eller håndsprit lige ved hånden. Dermed har man alt dét, som man skal bruge til at sikre god hånd hygiejne i én nem og let transportabel løsning. Refill flasker og papir købes separat.



Varenr	Beskrivelse	Pakn	Krt	Enhed	★
1673815	BlueStar ShoulderSink transportabel håndvask	1	-	Styk	D
1673820	BlueStar Montagebeslag t/ShoulderSink	1	-	Styk	D
1673830	BlueStar Starter-kit t/ShoulderSink	1	-	Styk	D

SÅDAN VIRKER SHOULDERSINK

1. VAND

Nok til 20-25 håndvaske. For at undgå at forurene nyvaskede hænder kan slangen nemt sænkes og løftes med armen.

2. SÆBE ELLER HÅNDRENS

Fyld flasken med din favorit sæbe/håndrens, eller køb den klar til brug.

3. HÅNSPRIT

Når sæben har taget snavs og fedt, virker spritten effektivt og kan dræbe nogle af de sidste bakterier og vira.

4. PAPIR

En vigtig del af god håndhygiejne. Det er her man gnubber de sidste 30% af skidt og bakterier af.



5. PAPIRKURV

Heri putter man det brugte papir, så det ikke skal smides på jorden eller i bilen.





CLINIC CREAM

Nærende creme med naturlige fedtstoffer. Fedtindhold 38%, trænger hurtigt ind i huden. Uden parfume og farvestoffer.

DECUBAL®
MADE IN THE UK

Varenr	Beskrivelse	Pakn	Krt	Enhed	★
4301391	Decubal Clinic Cream, 100 g	1	-	Styk	
4301392	Decubal Clinic Cream, 250 g	1	-	Styk	
4301388	Decubal Clinic Cream, m/pumpe, 1000 g	1	-	Styk	



BODY LOTION

Fugtgivende bodylotion med naturlige fedtstoffer. Trænger hurtigt ind i huden, let at smøre ind. Uden parfume.

DECUBAL®
MADE IN THE UK

Varenr	Beskrivelse	Pakn	Krt	Enhed	★
4301395	Decubal Body Lotion, 200 ml	1	-	Styk	



2-I-1 SOLSPRAY

Vandfast 2-i-1 spray med solfaktor 30. Svanemærket solbeskyttelse og plejende creme i ét. Uden parfume og tilsætningsstoffer.

DECUBAL®
MADE IN THE UK

Varenr	Beskrivelse	Pakn	Krt	Enhed	★
4301400	Decubal 2-i-1 solspray, 200 ml	1	-	Styk	



REPAIR

Til meget tør og/eller skadet hud, hvor almindelig hudpleje ikke er tilstrækkelig. Holder huden smidig og forebygger revner i huden, drøj i brug. Fremskynder hudens egen reparationsproces ved hjælp af hudidentiske fedtstoffer. Kan anvendes overalt på kroppen af børn og voksne. Anbefales også til koldt og vådt arbejde. Uden parfume, konserveringsmidler eller farvestoffer.

Locobase REPAIR®

Varenr	Beskrivelse	Pakn	Krt	Enhed	★
4301386	Locobase Repair, 50 g	1	-	Styk	



FEDTCREME

Gør tør hud blød og smidig, forbedrer hudens elasticitet og fugtindhold. Også velegnet til sart hud og anbefales til koldt og vådt arbejde. Uden parfume, konserveringsmidler eller farvestoffer.

Locobase FEDTCREME

Varenr	Beskrivelse	Pakn	Krt	Enhed	★
4301394	Locobase Fedtcreme, 100 g	1	-	Styk	



PEVASTAR HÅNDRENS

Pevastar håndrens med parfume. Godkendte ingredienser i overensstemmelse med INCI (International Nomenclature Cosmetic Ingredient).

Varenr	Beskrivelse	Pakn	Krt	Enhed	★
4304165	BlueStar Pevastar håndrens, 3000 ml	1	6	Styk	A
4304170	BlueStar Pevastar håndrens, 30 L	1	5	Styk	A



SCRUBS HÅNDRENSESERVİETTER

Kraftigt virkende håndrens til fjernelse af industrielle forureninger. Indeholder ingen opløsningsmidler. Emulgerer let med al slags forurening og giver en yderst effektiv rensning. Renser og plejer hænderne og forebygger hudirritation. Let parfumeret.

Varenr	Beskrivelse	Pakn	Krt	Enhed	★
4304006	Scrubs Håndrenseservietter, 72 stk	1	6	Styk	C



MIKO PEARL CREAM SOAP

Flydende håndsæbe med parfume. Mild mod huden og virker ikke udtørrende. Indeholder 500 ml.

NOVADAN



Varenr	Beskrivelse	Pakn	Krt	Enhed	★
1664185	Novadan Miko Pearl Cream Soap, m/pumpe, 500 ml	1	14	Styk	A



SVANE CREMESÆBE

Svane cremesæbe til vask af hænder og krop der indeholder naturlig aloe vera. Cremesæben har en mild duft og indeholder 300 ml med pumpe. PH-værdi: 5,3 i koncentrat.



Varenr	Beskrivelse	Pakn	Krt	Enhed	★
4304100	Svane Cremesæbe, Aloe Vera, m/pumpe, 300 ml	1	12	Styk	C





KAP. 15

OLIE &

KEMI-

KALIE-

SPIILD



VIDEN OM... OLIE- & KEMIKALIESPILD

ABSORBENTER

ICM's absorbenter er den hurtigste, sikreste og mest omkostningseffektive måde at fjerne olie- og kemikaliespild på. Produkterne absorberer op til 20 gange sin egen vægt i olie (L/kg), og de er dermed blandt de bedste på markedet. Produkterne leveres i flere varianter, så de passer bedst muligt til den aktuelle opgave. Ruller og måtter anvendes til brug på værkstedsgulve og under maskiner, mens "socks", der er en kraftigt absorberende slange, anvendes til at inddæmme eller forebygge et oliespild.

VIDSTE DU, AT...

ICM's standard sortiment af absorbenter dækker stort set ethvert behov i industrien og på værksteder? Sortimentet indeholder derudover en række specialprodukter til brug i den maritime sektor, samt en serie beredskabskits, der sikrer, at de rette absorbenter altid er tilgængelige på arbejdspladsen. Vores konsulenter og kundeservice står gerne til rådighed med vejledning og gode råd ved valg af produkter.

OVERFLADER

- Basic (BA) er den økonomiske og meget hurtigt virkende overflade.
- Fine Fiber (FF) er den almindeligt brugte i industrien. Hurtigt virkende og mere slidstærk end Basic.
- SMS (Spunbond-Meltblown-Spunbond) overfladen er den mest holdbare af overfladerne. Et ekstra slidstærkt materiale er fastgjort på begge sider af produktet. Dette gør det muligt at køre med trucks, palleløfter og vogne på absorbenten, og det er derfor muligt at anvende dette forebyggende.

I kataloget benævnes absorbenttypen først:

U	O	K
Universal	Oil Only	Kemi

Herefter benævnes overfladen:

BA	FF	SMS
Basic	Fine Fiber	Spunbond-Meltblown-Spunbond

Eksempelvis dækker betegnelsen **UFF** derfor over **Universal** med **Fine Fiber** overflade.



TYPER & FARVEKODER



HVIDE - OIL ONLY

Hvide absorbenter benyttes udelukkende til oliebaseerede produkter, og de absorberer ikke vand, hvilket samtidigt gør dem meget anvendelige til oliespild på vand (opsug og inddæmning), idet absorbenterne forbliver flydende selv i mættet tilstand. Ligeledes er Oil Only absorbenterne velegnede til brug udendørs.



BLÅ - OIL ONLY

Oil Only absorbenter er passende til udendørs brug og de absorberer ikke vand, hvilket gør dem meget brugbare til oliespild på vand. Absorbenterne kan på vand for eksempel bruges til opsug og inddæmning, idet absorbenterne flyder selv i mættet tilstand. Vær opmærksom på, at blå absorbenter udelukkende kan benyttes til oliebaseerede produkter.



GRÅ - UNIVERSAL

Grå absorbenter er universelle og egnet til de fleste væsker, begrænset resistens mod aggressive kemikalier.



GULE - KEMI

Gule absorbenter er til brug på kemikaliespild. Den gule farve signalerer risiko for fare i forbindelse med efterfølgende håndtering af affaldet, således at uheld undgås. Begrænset resistens mod aggressive kemikalier.



HVORDAN ANVENDES ABSORBENTERNE?

ANVENDELSE	OLIEBASEREDE PRODUKTER	INDUSTRIELLE VÆSKER & VAND	KEMIKALIER & VAND
ABSORBERING	Oil Only måtter	Universal måtter	Kemi måtter
	Oil Only ruller	Universal ruller	Kemi ruller
	Oil Onl socks	Universal socks	
	Oil Only puder	Universal puder	
	Granulat	Granulat	Granulat
INDDÆMNING AF SPILD	Oil Only socks	Universal socks	
	Drainblockers	Drainblockers	Drainblockers



ANVENDELSE	OLIEBASEREDE PRODUKTER	INDUSTRIELLE VÆSKER & VAND	KEMIKALIER & VAND
ABSORBERING	Oil Only måtter	Universal måtter	Kemi måtter
	Oil Only ruller	Universal ruller	Kemi ruller
	Oil Onl socks	Universal socks	
	Oil Only puder	Universal puder	
	Granulat	Granulat	Granulat
INDDÆMNING AF SPILD	Oil Only flydespærrer		
	Oil Only socks	Universal socks	
	Drainblockers	Drainblockers	Drainblockers
	Oil Only sweep		



ANVENDELSE	OLIEBASEREDE PRODUKTER	INDUSTRIELLE VÆSKER & VAND	KEMIKALIER & VAND
ABSORBERING	Oil Only måtter	Ikke egnet!	
	Oil Only ruller		
	Pom Poms		
	Oil Only minibooms		
INDDÆMNING AF SPILD	Oil Only flydespærrer		
	Oil Only socks		
	Drainblockers		
	Oil Only sweep		



Skemaerne er vejledende. Kontakt vores kundeservice for yderligere information.



OLIE- & KEMIKALIESPILD (MÅTTER/PUDER)

VÆSKE	OIL ONLY	UNIVERSAL	KEMI
Acetaldehyd		■	■
Acetone	■	■	■
Acetylchlorid		■	■
Akrylsyre		■	■
Allylalkohol		■	■
Aminobenzoesyre		■	■
Ammoniak (vandfri)	■	■	■
Ammoniumfluorid	■	■	■
Ammoniumhydroxid	■	■	■
Amylalkohol		■	■
Anilin		■	■
Benzaldehyd	■	■	■
Benzen*	■	■	■
Benzin	■	■	■
Benzoesyre		■	■
Benzylalkohol		■	■
Borsyre		■	■
Bremsevæske	■	■	■
Brom, uorganisk*		■	■
Brændselolie	■	■	■
Butylacetat	■	■	■
Butylalkohol	■	■	■
Butylcellulosefortynder	■	■	■
Cellulosefortynderacetat	■	■	■
Cellulosefortynder	■	■	■
Citronsyre		■	■
Cyklohexan	■	■	■
Dibutylftalat	■	■	■
Diethylamin	■	■	■
Diethylæter (æter)	■	■	■
Dimethylformamid	■	■	■
Dimethylsulfoxid	■	■	■
Dimethylæter	■	■	■
Diocetylftalat		■	■
Eddikesyre		■	■
Ethylacetat	■	■	■
Ethylalkohol	■	■	■
Ethylbenzen	■	■	■
Ethylendiklorid	■	■	■
Ethylenglycol		■	■
Ethylchlorid*	■	■	■
Ethylpropionat	■	■	■
Fenol (karbolsyre)		■	■
Flussyre		■	■
Flybrændstof	■	■	■
Formaldehyd		■	■
Fosforsyre		■	■
Freon	■	■	■
Furfural	■	■	■
Gearkasseolie	■	■	■
Glycerol		■	■
Hexan	■	■	■
Hydrazin		■	■
Hydrogencyanid	■	■	■
Hydrogenperoxid		■	■
Hydroquinon	■	■	■
Isoamylacetat	■	■	■
Isobutylalkohol	■	■	■
Isooctan	■	■	■



OLIE- & KEMIKALIESPILD (MÅTTER/PUDER)

VÆSKE	OIL ONLY	UNIVERSAL	KEMI
Isopropylaceta	■	■	■
Isopropylalkohol	■	■	■
Kalciumhydroxid		■	■
Kaliumhydroxid		■	■
Karbondisulfid		■	■
Karbondetraklorid	■	■	■
Keton	■	■	■
Klorbenzen		■	■
Klornaftalin	■	■	■
Kloroform*	■	■	■
Kresol	■	■	■
Kromsyre (50%)		■	■
Linolie	■	■	■
Linolsyre		■	■
Methylalkohol	■	■	■
Methylamin	■	■	■
Methylcellusefortynder	■	■	■
Methylenbromid	■	■	■
Methylethylketon	■	■	■
Methylisobutylketon	■	■	■
Methylklorid	■	■	■
Methylmethacrylat	■	■	■
Mineralsk olie	■	■	■
Mineralsk terpentin	■	■	■
Monoethanolamin	■	■	■
Morpholin	■	■	■
Motorolie	■	■	■
Nafta	■	■	■
Naftalin	■	■	■
Natriumbikarbonat		■	■
Natriumhydroxid		■	■
Natriumhypochlorit		■	■
Natriumklorid		■	■
Natriumnitrat		■	■
Nitrometan	■	■	■
Oktan	■	■	■
Paraffin	■	■	■
Perchloroethylen (tetrachlorethylen)*	■	■	■
Petroleum*	■	■	■
Propionsyre		■	■
Propylalkohol	■	■	■
Propylenglycol	■	■	■
Resorcinol		■	■
Salpetersyre		■	x
Saltsyre		■	■
Siliconeolie	■	■	■
Smøreolie	■	■	■
Styren	■	■	■
Svovlsyre*		■	■
Sølvnitrat		■	■
Terpentin*	■	■	■
Toluen*	■	■	■
Transformerolie	■	■	■
Trikloræthylen*	■	■	■
Triæthylenglycol	■	■	■
Vand		■	■
Vinylklorid (chlorethen)	■	■	■
Xylen*	■	■	■

* Disse væsker reagerer med polypropylen og nedbryder det.



MULTISORB GRANULAT

Multisorb er en god allround granulat baseret på ler. Multisorb er grå, og man undgår derfor farveafsmitning fra granulaten på værkstedets samt industrigulve. Har en god absorberingsevne og er en meget populær allround granulat, der stort set absorberer alle væsker. *OBS! Ikke egnet til syre.*



Varenr	Beskrivelse	Pakn	Krt	Enhed	★
1610015	BlueStar Multisorb granulat, 20 kg	1	24	Sæk	A

OIL ONLY GRANULAT

Oil Only granulat absorberer udelukkende olieholdige væsker og er derfor yderst anvendelig i situationer, hvor man kun ønsker absorberingsevnen brugt til dette.



Varenr	Beskrivelse	Pakn	Krt	Enhed	★
1610090	BlueStar Oil Only granulat, 12,5 kg	1	3	Pakke	C

SORB-IT ALUMINA SILIKAT

Sorb-it Alumina består primært af Perlite, som er særdeles let og har en høj absorberingsevne. Det kan anvendes til diverse væsker som for eksempel dieselolie, hydraulik olie, kølevæske og syrer. Kan anvendes indendørs, og støver minimalt.



Varenr	Beskrivelse	Pakn	Krt	Enhed	★
1610092	Sorb-It Alumina Silikat, 10 kg	1	5	Sæk	C

ABSORDAN+ RØD GRANULAT

Absordans produkter er baseret på moler, og med en særlig termisk behandling (kalcinering) forbliver granulatet hårdt selv ved fuld absorption. Produktet er hurtigtvirkende, sikkert at anvende og kan absorbere alle former for spild (på faste overflader). Absordan er velegnet som universal absorber, da det ikke reagerer med den absorberende væske, og dermed er det velegnet til de fleste typer spild: Olier, syrer, baser, opløsningsmidler med mere. Kan ikke brænde da granulatet ikke indeholder organisk materiale, og ved rigelige mængder kan granulatet virke direkte brandhæmmende. Kan anvendes både forebyggende eller akut. Godkendt af en række anerkendte europæiske testinstitutioner.



Varenr	Beskrivelse	Pakn	Krt	Enhed	★
1612060	Absordan+ rød granulat m/håndtag, 10 kg	1	78	Sæk	A

SPILLKLEEN BIO ABSORBENT

Spillkleen er et miljørigtigt alternativ, som er produceret af overskudmateriale fra blandt andet papirindustrien. Dette muliggør at producere produkterne til en konkurrencedygtig pris og samtidig tage hensyn til miljøet. Spillkleen granulats lette vægt gør den velegnet til indendørs brug. Benyttes til opslug af olie, brændstof og vandbaserede væsker. Absorberer op til 24 liter.



Varenr	Beskrivelse	Pakn	Krt	Enhed	★
1610065	Spillkleen granulat, 30 L, grå, i pose	1	36	Sæk	A



UNIVERSAL GRANULAT

SORBIX

Sorbix Universal er en meget populær granulat fremstillet af moler. Denne granulat er rødbrun i farven og har en god absorberingsevne. Er velegnet som universal absorber til stort set alle typer spild: olier, syrer, baser, vandige- og organiske opløsningsmidler.

Varenr	Beskrivelse	Pakn	Krt	Enhed	★
1610704	Sorbix Universal granulat, 10 kg, 78 sække/palle	1	26	Sæk	A
1610705	Sorbix Universal granulat, 20 kg, 39 sække/palle	1	13	Sæk	A



BASIC GRANULAT

SORBIX

Sorbix Basic granulat er fremstillet af gasbeton.

Varenr	Beskrivelse	Pakn	Krt	Enhed	★
1610005	Sorbix Basic granulat, gasbeton, 30 L	1	20	Sæk	A



UNIVERSALMÅTTE GRÅ

Universalmåtterne fås i flere forskellige overflader samt tykkelser, kontakt kundeservice. Derved sikres det, at løsningen til specifikke situationer altid er lige ved hånden.



Varenr	Beskrivelse	Pakn	Krt	Enhed	★
1610225	BlueStar UFF, kraftig, 40 x 50 cm, absorberer op til 120 L, 100 stk/pk	1	8	Pakke	C
1610230	BlueStar UFF, let, 40 x 50 cm, absorberer op til 120 L, 200 stk/pk	1	8	Pakke	C

UNIVERSALMÅTTE SMS GRÅ

Universalmåtterne fås i flere forskellige overflader samt tykkelser, kontakt kundeservice. Derved sikres det, at løsningen til specifikke situationer altid er lige ved hånden.



Varenr	Beskrivelse	Pakn	Krt	Enhed	★
1610440	BlueStar USMS, let, 40 x 50 cm, absorberer op til 120 L, 100 stk/pk	1	8	Pakke	C
1610435	BlueStar USMS, kraftig, 40 x 50 cm, absorberer op til 120 L, 100 stk/pk	1	8	Pakke	C
1610480	BlueStar USMS, kraftig, 40 x 50 cm, perforeret, 15 stk/pk	1	8	Pakke	C

UNIVERSALRULLE SMS GRÅ

Ligesom med måtterne fås universalrullerne i flere forskellige udformninger, kontakt kundeservice. Den forstærkede SMS overflade betyder, at rullerne er velegnede til at placere forebyggende, da den muliggør gang og lettere kørsel med palleløfter, vogne og lignende.



Varenr	Beskrivelse	Pakn	Krt	Enhed	★
1610250	BlueStar USMS, let, 38 cm x 46 m, absorberer op til 110 L, 2 stk/pk	1	6	Pakke	C
1610083	BlueStar USMS, kraftig, 96 cm x 44 m, absorberer op til 240 L, 1 stk/pk	1	10	Styk	C
1610415	BlueStar USMS, kraftig 38 cm x 46 m, absorberer op til 192 L, 2 stk/pk	1	6	Pakke	C
1610420	BlueStar USMS, kraftig 76 cm x 46 m, absorberer op til 192 L, 1 stk/pk	1	6	Pakke	C

UNIVERSALPUDE GRÅ

Puderne benyttes primært i forbindelse med punktspild. Udformningen betyder, at der opnås stor absorberingsevne på et lille område.



Varenr	Beskrivelse	Pakn	Krt	Enhed	★
1610275	BlueStar Universalpude, grå, 40 x 50 cm, absorberer op til 128 L, 16 stk/pk	1	4	Pakke	C
1610280	BlueStar Universalpude, grå, 25 x 25 cm, absorberer op til 60 L, 20 stk/pk	1	4	Pakke	C
1610285	BlueStar Universalpude, grå, 30 x 30 cm, absorberer op til 90 L, 20 stk/pk	1	4	Pakke	C

UNIVERSALSOCKS GRÅ

Bruges til at stoppe spredning af væske, og er det første step i en spildproces. Når du har placeret dine socks kan der anvendes måtter, puder og ruller til at inddrive de spildte væsker. UV-resistent.



Varenr	Beskrivelse	Pakn	Krt	Enhed	★
1610425	BlueStar Universalsocks, grå, Ø8 x 120 cm, absorberer op til 72 L, 20 stk/pk	1	4	Pakke	C
1610450	BlueStar Universalsocks, grå, Ø8 x 120 cm, super forstærket, 8/pose	1	10	Pose	C
1610475	BlueStar Universalsocks, grå, Ø8 x 300 cm, PP	1	8	Styk	C

UNIVERSALTROMLETOPMÅTTE GRÅ

Microsorb® SM's forstærkede universal tromletoppe med et fnugfrit øverste lag. Toppene passer til 205 liter lukkede tromler, og har en diameter på Ø56 cm.

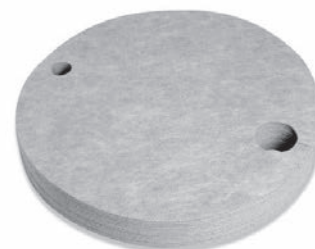

Varenr	Beskrivelse	Pakn	Krt	Enhed	★
1647023	Empteezy Universaltrumletopmåtte m/hul, SM, Ø56 cm, 25 stk	1	5	Styk	C



OIL ONLY MÅTTE HVID

Oil Only måtterne fås i flere forskellige overflader samt tykkelser, kontakt kundeservice. Derved sikres det, at løsningen til specifikke situationer altid er lige ved hånden.



Varenr	Beskrivelse	Pakn	Krt	Enhed	★
1610085	BlueStar OBA, let, 40 x 50 cm, absorberer op til 120 L, 200 stk/pk	1	8	Pakke	C
1610100	BlueStar OBA, kraftig, 40 x 50 cm, absorberer op til 120 L, 100 stk/pk	1	8	Pakke	C
1610105	BlueStar OBA, kraftig, 90 x 100 cm, absorberer op til 270 L, 50 stk/pk	1	8	Pakke	C



OIL ONLY MÅTTE SMS HVID

Oil Only måtterne fås i flere forskellige overflader samt tykkelser, kontakt kundeservice. Derved sikres det, at løsningen til specifikke situationer altid er lige ved hånden.



Varenr	Beskrivelse	Pakn	Krt	Enhed	★
1610235	BlueStar OSMS, kraftig, 40 x 50 cm, absorberer op til 120 L, 100 stk/pk	1	8	Pakke	C
1610240	BlueStar OSMS, let, 40 x 50 cm, absorberer op til 120 L, 200 stk/pk	1	8	Pakke	C



OIL ONLY RULLE HVID

Denne rulle i melblown polypropylen er egnet til aftørring af olie og fedt. Kan anvendes på vandoverflader og gulv.



Varenr	Beskrivelse	Pakn	Krt	Enhed	★
1610710	BlueStar OBA, PP, 440 x 48 cm, 1 r/pk	1	6	Pakke	C
1610116	BlueStar OBA, kraftig, 500 x 19 cm, 1 r/pk.	1	5	Styk	C
1610115	BlueStar OBA, kraftig, 440 x 97 cm, absorberer op til 256 L	1	6	Styk	C



OIL ONLY RULLE SMS HVID

Ligesom med måtterne fås Oil Only rullerne i flere forskellige udformninger, kontakt kundeservice. Den forstærkede SMS overflade betyder, at rullerne er velegnede til at placere forebyggende, da de muliggør gang og lettere kørsel med palleløfter, vogne og lignende.



Varenr	Beskrivelse	Pakn	Krt	Enhed	★
1610290	BlueStar OSMS, kraftig, 460 x 76 cm, absorberer op til 170 L	1	6	Rulle	C
1610245	BlueStar OSMS, kraftig, 460 x 38 cm, absorberer op til 170 L, 2 stk/pk	1	6	Pakke	C



OIL ONLY RULLE ORL HVID

Hydrofobereende absorbent af smelteblæst tekstil, der er egnet til at absorbere oliespild eller fedt fra både jorden eller vandoverfladen.



Varenr	Beskrivelse	Pakn	Krt	Enhed	★
1610111	BlueStar ORL, PP, 160 x 250 cm	1	4	Styk	C



OIL ONLY FLYDESPÆRRE & SOCKS HVID

Flydespærre bruges til at stoppe spredning af olie og kemikalier i vand. De absorberer olie og kemikalier, og sørger samtidig for at holde lækagen på et begrænset område. Kan kobles sammen, så de kan dække større områder. Socks og Mini Booms bruges til at stoppe spredning af væske, for eksempel under maskiner og lignende. Når du har placeret dine socks eller mini booms kan der anvendes måtter, puder og ruller til at inddrive de spildte væsker.



Varenr	Beskrivelse	Pakn	Krt	Enhed	★
1610485	BlueStar OBA flydespærre, Ø13 x 300 cm, absorberer op til 170 L, 4 stk/pk	1	4	Pakke	C
1610220	BlueStar OBA flydespærre, Ø20 x 300 cm, absorberer op til 280 L, 4 stk/pk	1	3	Pakke	C
1610380	BlueStar OBA socks, Ø8 x 120 cm, absorberer op til 80 L, 20 stk/pk	1	4	Pakke	C
1610170	BlueStar OBA mini boom, Ø12 x 50 cm, absorberer op til 100 L, 20 stk/pk	1	6	Pakke	C
1610165	BlueStar OBA mini boom, Ø20 x 50 cm, 10 stk/pk	1	8	Pakke	C

OIL ONLY PUDE HVID

Puderne benyttes primært i forbindelse med punktspild. Udformningen betyder, at der opnås stor absorberingsevne på et lille område.



Varenr	Beskrivelse	Pakn	Krt	Enhed	★
1610265	BlueStar Oil Only pude, 30 x 35 cm, absorberer op til 90 L, 20 stk/pk	1	4	Pakke	C

OIL ONLY TROMLETOPMÅTTE HVID

Disse tromletopmætter kan placeres ovenpå tromler og absorberer derved olie og olieprodukter, mens de afviser fugt og vand. Sugeevnen er cirka 29 liter per pakke.



Varenr	Beskrivelse	Pakn	Krt	Enhed	★
1610457	BlueStar Oil Only tromletopmätte u/hul, kraftig, Ø56 cm, 25 stk/pk	1	4	Pakke	C
1610456	BlueStar Oil Only tromletopmätte m/hul, kraftig SM, Ø56 cm, 25 stk/pk	1	4	Pakke	C





OIL ONLY MÅTTE BLÅ

Ligesom de hvide er de blå måtter Oil Only. Den blå farve skjuler pletter bedre. Måtterne fås i flere forskellige overflader samt tykkelser. Derved sikres det, at løsningen til specifikke situationer altid er lige ved hånden.



Varenr	Beskrivelse	Pakn	Krt	Enhed	★
1610370	BlueStar OFF, let, 40 x 50 cm, absorberer op til 120 L, 200 stk/pk	1	8	Pakke	C
1610365	BlueStar OFF, kraftig, 40 x 50 cm, absorberer op til 120 L, 100 stk/pk	1	8	Pakke	C

OIL ONLY MÅTTE SMS BLÅ

Ligesom de hvide er de blå måtter Oil Only. Den blå farve skjuler pletter bedre. Måtterne fås i flere forskellige overflader samt tykkelser. Derved sikres det, at løsningen til specifikke situationer altid er lige ved hånden. Fås i flere varianter, kontakt kundeservice.



Varenr	Beskrivelse	Pakn	Krt	Enhed	★
1610390	BlueStar OSMS, let, 40 x 50 cm, absorberer op til 120 L, 200 stk/pk	1	8	Pakke	C
1610395	BlueStar OSMS, kraftig, 40 x 50 cm, absorberer op til 120 L, 100 stk/pk	1	8	Pakke	C

OIL ONLY RULLE BLÅ

Ligesom de hvide, er de blå ruller Oil Only. Den blå farve skjuler pletter bedre. Oil Only rullerne fås i flere forskellige udformninger. Den forstærkede SMS overflade betyder, at rullerne er velegnede til at placere forebyggende, da overfladen muliggør gang og lettere kørsel med palleløfter, vogne og lignende.



Varenr	Beskrivelse	Pakn	Krt	Enhed	★
1610360	BlueStar OFF, kraftig, 38 x 460 cm, absorberer op til 162 L, 2 stk/pk	1	6	Pakke	C
1610385	BlueStar OFF, kraftig, 76 x 460 cm, absorberer op til 162 L	1	6	Pakke	C

OIL ONLY RULLER BLÅ

Ligesom de hvide, er de blå ruller Oil Only. Den blå farve skjuler pletter bedre. Oil Only rullerne fås i flere forskellige udformninger. Den forstærkede SMS overflade betyder, at rullerne er velegnede til at placere forebyggende, da overfladen muliggør gang og lettere kørsel med palleløfter, vogne og lignende. Fås i flere varianter, kontakt kundeservice.



Varenr	Beskrivelse	Pakn	Krt	Enhed	★
1610375	BlueStar OSMS, kraftig, 38 x 460 cm, absorberer op til 170 L, 2 stk/pk	1	6	Pakke	C



KEMI MÅTTE GUL

Kemimåtterne fås i flere forskellige overflader samt tykkelser. Derved sikres det, at løsningen til specifikke situationer altid er lige ved hånden. Anvendes primært til aggressive kemikalier eller spild med ukendte væsker. Den gule farve signalerer forsigtig håndtering. Fås i flere varianter, kontakt kundeservice.



Varenr	Beskrivelse	Pakn	Krt	Enhed	★
1610410	BlueStar KFF, kraftig, 40 x 50 cm, absorberer op til 100 L, 100 stk/pk	1	8	Pakke	C

KEMI MÅTTE SMS GUL

Kemimåtterne fås i flere forskellige overflader samt tykkelser. Derved sikres det, at løsningen til specifikke situationer altid er lige ved hånden. Anvendes primært til aggressive kemikalier eller spild med ukendte væsker. Den gule farve signalerer forsigtig håndtering. Fås i flere varianter, kontakt kundeservice.



Varenr	Beskrivelse	Pakn	Krt	Enhed	★
1610125	BlueStar KSMS, kraftig, 40 x 50 cm, absorberer op til 85 L, 200 stk/pk	1	8	Pakke	C

KEMI RULLE GUL

Ligesom med måtterne fås kemi rullerne i flere forskellige udformninger. Anvendes primært til aggressive kemikalier eller spild med ukendte væsker. Den gule farve signalerer forsigtig håndtering.



Varenr	Beskrivelse	Pakn	Krt	Enhed	★
1610405	BlueStar KFF, kraftig, 38 x 460 cm, absorberer op til 114 L, 2 stk/pk	1	6	Pakke	C



AFDÆKNINGSMÅTTE GRÅ

Afdækningsmåtten (malermåtten) anvendes ved områder, hvor der forekommer lettere oversprøjtning, som for eksempel maling, smøring og andet.



Varenr	Beskrivelse	Pakn	Krt	Enhed	★
1610000	BlueStar afdækningsmåtte grå, polyester bagside, 1 x 10 m	1	12	Rulle	C

DRAINBLOCKER PU



Ideel til hurtig afdækning af skakter og kloakdæksler ved lækage af væsker på overflader, men også velegnet til præventiv brug under transport, pålæsning og aflæsning samt fragt af farlige substanser. Coveret er kraftigt klæbende på undersiden og forstærket på oversiden med en belægning af polyester-silikone. To håndtag i hver side for sikker håndtering. Kan genbruges og rengøres med vand og sæbe. Bæretaske følger med.



Varenr	Beskrivelse	Pakn	Krt	Enhed	★
1647016	Empteezy Drainblocker, PU, 50 x 50 cm	1	-	Styk	D
1647017	Empteezy Drainblocker, PU, 60 x 60 cm	1	-	Styk	D
1647018	Empteezy Drainblocker, PU, 90 x 90 cm	1	-	Styk	D

DRAINBLOCKER LET

Anvendes til afdækning af kloakriste med mere. Forhindrer at spildte væsker løber i kloakken og forurener større mængder vand.

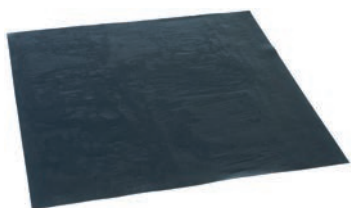

Varenr	Beskrivelse	Pakn	Krt	Enhed	★
1610700	Drainblocker, let, 2 mm, 100 x 100 cm	1	-	Styk	D

BARRIERE FLEKSIBEL



Fleksibel barriere, der samles som en ring omkring afløb med videre for at undgå spild af kemikalier eller andre farlige væsker. Kraftigt klæbende på undersiden. Oversiden er forstærket med polyurethan belægning og tre håndtag for sikker og nem håndtering. Kan genbruges og vaskes. Mål: 7 x 300 cm.



Varenr	Beskrivelse	Pakn	Krt	Enhed	★
1647019	Empteezy barriere fleksibel, PU, 7 x 300 cm	1	-	Styk	D

AFDÆKNING T/KLOAK & HOLDER

Låsbar afdækning til kloak afløb og holder til afdækning.



Varenr	Beskrivelse	Pakn	Krt	Enhed	★
1634055	Afdækning t/kloak, låsbar, 42 x 40 cm	1	-	Styk	D
1634056	Holder t/låsbar afdækning, RF, 205 x 115 x 40 mm	1	-	Styk	D



SPILL KIT 255 L

1 x Container 240 liter gul
 12 x Socks (1,2 m x 8 cm)
 140 x Måtter (kraftig)
 5 x Puder
 1 x Advarselstape
 10 x Spill bags
 1 x PVC handske (1 sæt = 4 par)
 1 x Drainblocker let sort (100 x 100 cm)



Varenr	Beskrivelse	Pakn	Krt	Enhed	★
1610592	BlueStar Spill kit 225 L - Oil only	1	2	Styk	C
1610590	BlueStar Spill kit 255 L - Universal	1	2	Styk	C



SPILL KIT 600 L

1 x Pallebox
 40 x Socks (1,2 m x 8 cm)
 200 x Måtter (kraftig)
 10 x Pude
 1 x Drainblocker (100 x 100 cm, gummi)
 1 x Rulle (76 cm x 46 m)
 1 x Skovl (plast)
 8 x Affaldspose inklusiv strip
 1 x Advarselstape
 1 x Handsker



Varenr	Beskrivelse	Pakn	Krt	Enhed	★
1610595	BlueStar Spill kit 600 L - Oil only	1	2	Styk	C
1610600	BlueStar Spill kit 600 L - Universal	1	2	Styk	C



SPILL KIT 1100 L

1 x Container
 60 x Socks (1,2 m x 8 cm)
 250 x Måtter (kraftig)
 20 x Pude
 2 x Drainblocker (100 x 100 cm, gummi)
 2 x Rulle (76 cm x 46 m)
 1 x Skovl (plast)
 12 x Affaldspose inklusiv strip
 1 x Advarselstape
 1 x Handsker



Varenr	Beskrivelse	Pakn	Krt	Enhed	★
1610615	BlueStar Spill Kit 1100 L - Universal, IBC	1	2	Styk	C



OPSAMLINGSKAR GALVANISERET STÅL & RIST

Stærke og praktiske opsamlingskar med kapacitet fra 1 til 8 tromler.
Fremstillet i 3 mm galvaniseret stål, og med galvaniseret rist.



Varenr	Beskrivelse	Pakn	Krt	Enhed	★
1637091	Lacont Spildkar galv stål & rist, 1 tromle, L81 x B82 x H45 cm, 220 L	1	-	Styk	D
1637066	Lacont Spildkar galv stål & rist, 2 tromler, L125 x W82 x H34 cm, 220 L	1	-	Styk	D
1637076	Lacont Spildkar galv stål & rist, 4 tromler, L132 x B132 x H25 cm, 220 L	1	-	Styk	D
1637341	Lacont Spildkar galv stål & rist, 8 tromler, L242x B122 x H21 cm, 210 L	1	-	Styk	D

OPSAMLINGSKAR GALVANISERET STÅL T/IBC TANKE

Opsamlingskar i stål til palletank/IBC. Opsamlingskar til IBC beholdere.
Fremstillet i lakeret stål. Leveres som standard uden forhøjning, men denne kan tilkøbes. Kan også leveres i galvaniseret udførsel på bestilling.
Til aggressive kemikalier kan karrene leveres med PE-indsats på bestilling.



Varenr	Beskrivelse	Pakn	Krt	Enhed	★
1637451	Lacont Spildkar galv stål t/1 IBC tank, L130 x B136 x H79 cm, 1000 L	1	-	Styk	D
1637131	Lacont Spildkar galv stål t/2 IBC tanke, L268 x B130 x H48 cm, 1000 L	1	-	Styk	D

OPSAMLINGSKAR GALVANISERET STÅL & RIST M/HJUL

Stærke og praktiske blå opsamlingskar med kapacitet fra 1 til 2 tromler, sikrer let transport af farlige væsker. Fremstillet i 3 mm lakeret stål, og med galvaniseret rist.



Varenr	Beskrivelse	Pakn	Krt	Enhed	★
1634041	Spildkar galv stål & rist m/hjul, 1 tromle, L80 x B86 x H52,5 cm, 220 L	1	-	Styk	D
1634046	Spildkar galv stål & rist m/hjul, 2 tromler, L80 x B140 x H40,5 cm, 220 L	1	-	Styk	D



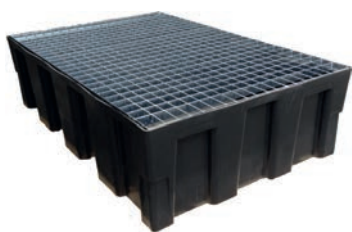

OPSAMLINGSKAR PE

Fremstillet af Polyethylen (HDPE). Høj kemisk resistens. Kar kan stå direkte på gulvet. Kan leveres med gitterrist i galvaniseret stål, gitterrist i PE eller uden rist.

Varenr	Beskrivelse	Pakn	Krt	Enhed	★
1637030	Opsamlingskar PE t/2 tromler, m/galv rist, L121 x B81 x H33 cm	1	-	Styk	D
1637275	Opsamlingskar PE t/2 tromler, u/rist, L122 x B81,5 x H36 cm	1	-	Styk	D
1637295	Opsamlingskar PE t/2 tromler, m/galv rist, 224 L	1	-	Styk	D
1647022	Opsamlingskar PE t/2 tromler, m/plast gitter, 240 L	1	-	Styk	D
1637290	Opsamlingskar PE t/små beholdere, m/galv rist, L130 x B62 x H8 cm, 40 L	1	-	Styk	D



IBC SPILDPALLER PE

ROMOLD LTD

Opsamlingskar til henholdsvis én og to 1000 liters palle-/IBC tanke. Produkterne er lavet af polyethylen og har et aftageligt plastik gitter som let kan rengøres.

Varenr	Beskrivelse	Pakn	Krt	Enhed	★
1634038	Romold IBC spildpalle PE sort, L 134 x B 123 x H 109 cm	1	-	Styk	D
1634037	Romold IBC spildpalle dobbelt PE, L 234 x B 122,5 x H 61 cm	1	-	Styk	D



OPSAMLINGSKAR PE T/EUROPALLE

Ny model direkte til brug med europalle. Billig og tidsbesparende løsning der overholder gældende krav. Europallen placeres direkte på opsamlingskarret, og selve europallen anvendes som rist. Enkelt og funktionelt.



Varenr	Beskrivelse	Pakn	Krt	Enhed	★
1637710	Lacont opsamlingskar PE t/europalle, L131 x B81 x H38 cm	1	-	Styk	D

OLIEBAKKE PE M/LÅG & HJUL

Oliebakkerne anvendes blandt andet ved olieskift på biler. Med og uden låg. Med bærehåndtag og hældetud. 58 liters bakke er desuden til at rulle (inklusive hjul).



Varenr	Beskrivelse	Pakn	Krt	Enhed	★
1637240	Cemo oliebakke PE m/låg & hjul, L92 x B60 x H25 cm, 58 L	1	-	Styk	D

OPSAMLINGSKAR PE T/SMÅ BEHOLDERE

Opsamlingskar i PE kunststof med eller uden rist til små beholdere. Holder op til 30 L eller 40 L væske.



Varenr	Beskrivelse	Pakn	Krt	Enhed	★
1637255	Cemo opsamlingskar PE, u/rist, L98 x B60 x H8,5 cm, 30 L	1	-	Styk	D
1637260	Cemo opsamlingskar PE, m/galv rist, L98 x B60 x H8,5 cm, 30 L	1	-	Styk	D
1637270	Cemo opsamlingskar PE, m/rist, L130 x B62 x H8 cm, 40 L	1	-	Styk	D

OPSAMLINGSKAR MDPE

Opsamlingskar fremstillet i MDPE-polyethylen. Kompatibel med en lang række kemikalier. Sprøjtetøbt plastik-gitter, der kan fjernes. Spildpallen kan løftes med en gaffeltruck i passende størrelse. 3 års garanti.

ROMOLD LTD



Varenr	Beskrivelse	Pakn	Krt	Enhed	★
1647020	Romold opsamlingskar MDPE t/3 tromler, 178 x 78 x 24 cm, 228 L	1	-	Styk	D
1647021	Romold opsamlingskar MDPE t/4 tromler, 131 x 131 x 37 cm, 410 L	1	-	Styk	D

OPSAMLINGKAR PE T/IBC PALLETTANK

Opsamlingskar til 1 eller 2 IBC tanke, lavet af 100% korrosionsbestandigt PE og velegnet til opbevaring af de fleste kemikalier. Miljøvenligt fremstillet efter ISO 14001-kravene. Kan løftes med gaffeltruck. Da disse kar ikke har nogen gitterrist, men derimod integreret støtte, vejer de mindre og er mere konkurrencedygtige, dog uden at gå på kompromis med sikkerheden. Fås med integreret overløbsbeholder som giver ekstra beskyttelse mod, at farlige kemikalier og olie kan komme i kontakt med gulv eller afløb.

ROMOLD LTD



Varenr	Beskrivelse	Pakn	Krt	Enhed	★
1647011	Romold PE opsamlingskar, gul t/1 IBC tank m/udbygning	1	-	Styk	D
1647000	Romold PE opsamlingskar, gul t/1 IBC tank	1	-	Styk	D
1647010	Romold PE opsamlingskar, gul t/2 IBC tanke	1	-	Styk	D
1647015	Romold overløbsbeholder t/1647010	6	-	Styk	D

FLEXKAR PE

Flexkar opsamlingskar i plast (PE). Nemt og praktisk opsamlingskar til 2 eller 4 tromler. Placeres på EUR palle for nem transport. Den fleksible front kan presses ned af gaffel truck, og derved placeres palle med tromler let i karret. PE flexkar 2 tromler passer på EUR palle 1200 x 800 mm. PE flexkar 4 tromler passer på standard palle 1200 x 1000 mm.

ROMOLD LTD



Varenr	Beskrivelse	Pakn	Krt	Enhed	★
1630005	Romold PE flexkar 2 tromler, L150 x B110 x H44 cm, 250 L	1	-	Styk	D
1630010	Romold PE flexkar 4 tromler, L150 x B130 x H44 cm, 310 L	1	-	Styk	D

SPILDPALLE

Lav spildpalle lavet af genbrugsmaterialer med plads til 4 kar på 205 liter hver. Spildpallen kan indeholde 230 liter. Mål: 128 x 128 x 27,5 cm.

ROMOLD LTD

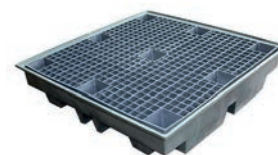

Varenr	Beskrivelse	Pakn	Krt	Enhed	★
1647001	Romold spildpalle 4 kar, L128 x B128 x H27,5 cm, 205 L	1	-	Styk	D





GFK KAR T/EUR PALLE

Opsamlingskarret placeres ovenpå EUR palle og sikrer derved enkel transport. Fastgørelsesbeslag sikrer at opsamlingskarret forbliver stabilt under transport.



Varenr	Beskrivelse	Pakn	Krt	Enhed	★
1637010	Cemo GFK kar t/EUR, m/galv rist, L120 x B80 x H19, 150 L	1	-	Styk	D
1637000	Cemo GFK kar t/EUR, u/fastgørelsesbeslag, L120 x B80 x H16,5, 150 L	1	-	Styk	D
1637005	Cemo GFK kar t/EUR, m/fastgørelsesbeslag, L120 x B80 x H20,8, 150 L	1	-	Styk	D
1637180	Cemo vinkelbeslag t/GFK palle kar, 2 stk	1	-	Styk	D



GFK OPSAMLINGSKAR T/TROMLER

Grundet den høje modstandsdygtighed mod korrosion kan opsamlingskarret placeres direkte på gulvet/jorden. Dette resulterer i lav arbejdshøjde og letter dermed håndteringen af de opbevarede produkter.



Varenr	Beskrivelse	Pakn	Krt	Enhed	★
1637015	Cemo GFK opsamlingskar t/1 tromle, m/galv. rist, L85 x B85 x H40, 210 L	1	-	Styk	D
1637150	Cemo GFK opsamlingskar t/2 tromler, u/rist, L128 x B85 x H27, 220 L	1	-	Styk	D
1638380	Cemo GFK opsamlingskar t/2 tromler, m/galv rist, L128 x B85 x H29, 220 L	1	-	Styk	D
1637155	Cemo GFK opsamlingskar t/2 tromler, m/GFK rist, L128 x B85 x H29, 220 L	1	-	Styk	D
1638395	Cemo GFK opsamlingskar t/3 tromler, m/galv rist, L188 x B85 x H20, 220 L	1	-	Styk	D
1637165	Cemo GFK opsamlingskar t/3 tromler, m/GFK rist, L188 x B85 x H20, 220 L	1	-	Styk	D
1637170	Cemo GFK opsamlingskar t/4 tromler, u/rist, L128 x B128 x H18, 220 L	1	-	Styk	D
1637175	Cemo GFK opsamlingskar t/4 tromler, m/GFK rist, L128 x B128 x H20, 220 L	1	-	Styk	D
1638385	Cemo GFK opsamlingskar t/4 tromler, m/galv rist, L128 x B128 x H21, 220 L	1	-	Styk	D



GFK OPSAMLINGSKAR

Er ideelle til opbevaring af miljøfarlige produkter. Den termohærdede plast sammenholdt med glasfiberforstærkningen resulterer i fordelagtige brandegenskaber samt høj kemisk modstandsdygtighed.



Varenr	Beskrivelse	Pakn	Krt	Enhed	★
1637100	Cemo GFK opsamlingskar u/rist, L82 x B41 x H23, 65 L	1	-	Styk	D
1638405	Cemo GFK opsamlingskar m/galv rist, L82 x B42 x H24, 65 L	1	-	Styk	D



GFK MOBILT OPSAMLINGSKAR

Opsamlingskar med galvaniseret rist og galvaniseret stel med ramme. Med to drejelige og to faste hjul samt styrbøjle.



Varenr	Beskrivelse	Pakn	Krt	Enhed	★
1637215	Cemo GFK mobilt opsamlingskar, 1 tromle, L109 x B86 x H108, 210 L	1	-	Styk	D

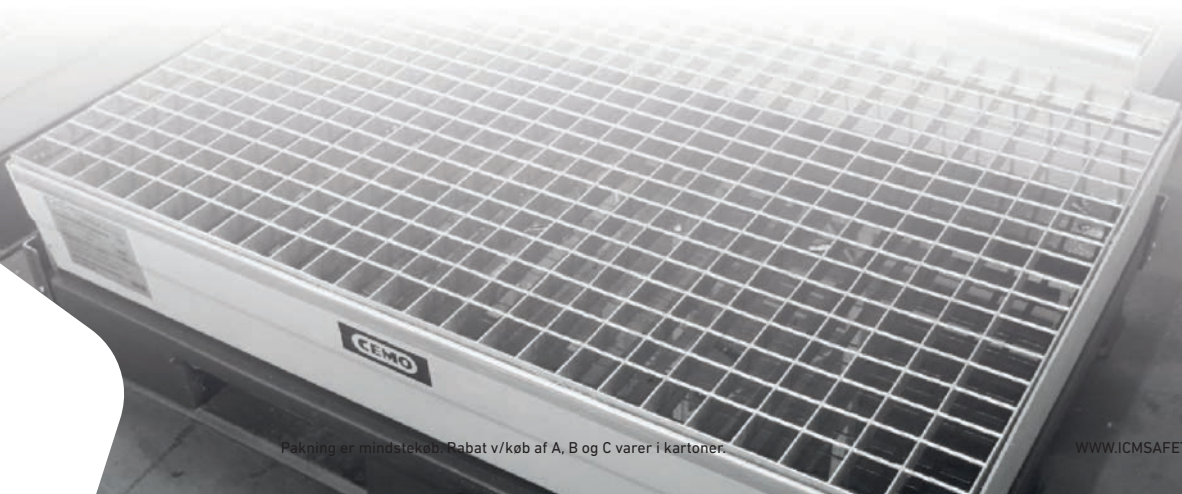

MOBILBOX (ADR)

ADR godkendte Mobilbox til opbevaring af klude, mopper og så videre med farlige væsker. Ligeledes anvendelig til affald. Let at håndtere ved hjælp af hjul. Lufttæt låg med PU-pakning og låseanordning.



Varenr	Beskrivelse	Pakn	Krt	Enhed	★
1637480	Cemo Mobilbox, L60 x B40 x H88 cm (ADR), 170 L	1	-	Styk	D

GO-BOX M/LÅG

Denne beholder på gummihjul med låg er lavet af PE plast og kan indeholde 75 liter. Den kan for eksempel bruges til opbevaring af sand eller salt. Slagfast til -40 °C. Beholderen har et vinklet låg så vand løber af. Mål: 590 x 435 x 1070 mm. Egenvægt: 11 kg. Farve: Grå/orange.



Varenr	Beskrivelse	Pakn	Krt	Enhed	★
1637536	Cemo Go-Box m/låg, 590 x 435 x 1070 mm, 75 L	1	-	Styk	D

VOGN M/HJUL PE

Mobil, let vedligeholdelsesvogn af 100% PE for en optimal kemisk kompatibilitet, der er nem at håndtere. Døren kan låses, og der medfølger en holder til toprulle og to separate opbevaringsrum. Max rullestørrelse: Ø430 mm x 500 mm bredde. L: 640 mm, B: 725 mm, H: 1520 mm. Vægt: 36 kg, absorberingskapacitet: 45 liter.



Varenr	Beskrivelse	Pakn	Krt	Enhed	★
1647012	Romold PE vogn m/hjul, L640 x B725 x H1520 mm	1	-	Styk	D

AFFALDSCONTAINER M/HJUL

Affaldscontainere med to eller fire hjul. Solid plastikkonstruktion. Praktisk transportabel.

Varenr	Beskrivelse	Pakn	Krt	Enhed	★
1630015	2-hjulet affaldscontainer, gul, 120 L	1	-	Styk	D
1630020	2-hjulet affaldscontainer, gul, 240 L	1	-	Styk	D





REOL M/GFK OPSAMLINGSKAR

Reol af galvaniseret stål til skadelige væsker. Med gitterhylder i galvaniseret stål samt opsamlingskar i GFK.

Varenr	Beskrivelse	Pakn	Krt	Enhed	★
1638400	Cemo reol m/GFK kar, 3 gitterhylder, L45 x B82 x H131, 82 L	1	-	Styk	D



KEMISKAB TYPE 90

Godkendte kvalitetsskabe brandsikre i 90 minutter. Godkendt til opbevaring af brandbare væsker på arbejdspladsen ifølge: EN 14470-1 (type 90). Isoleret iht. DIN 4102. Skabet leveres som standard i Ral 7035 - lys grå, og lågerne i Ral 1007 - gul. Højdejusterbare hylder i intervaller på 64 mm. Dørene lukker automatisk ved brand via varmfølsom lukkemekanisme. DN 80 udtag til ventilation på toppen. Er også godkendt uden ventilationsforbindelse. Jordforbindelse iflg. BGR 132. Dør hængslet i højre side som standard. Aflåses med cylinderlås. Indstillelige fødder. Indeholder: 1 opsamlingskar i bunden - 1 perforeret bundhylde, henholdsvis 2 eller 3 hylder.



Varenr	Beskrivelse	Pakn	Krt	Enhed	★
1638115	Lacont kemiskab type 90 m/enkelt dør, B59,5 x D59,8 x H193,5 cm	1	-	Styk	D



DUNKTIPPER 30 L

Med en dunktipper slipper du for tunge løft i forbindelse med håndtering, tømning og opfyldning fra store dunke. Den er smart, nem og ergonomisk god for ryggen. Fremstillet i pulverlakeret stål. Den viste dunktipper passer til en 30 liters dunk.



Varenr	Beskrivelse	Pakn	Krt	Enhed	★
1637425	Cemo dunktipper, 30 L	1	-	Styk	D

HÆVERTPUMPE DP 25

Hævertpumpe DP 25 til 60-220 liter fade eller dunke med 2" udvendig BSP gevind til jernspunstromler. Kan anvendes til: Petroleum, diesel olie, benzin, tynde olier, parfume, kølevæske, rengøringsmidler, milde syrer, fortynder, vand med flere. Rørlængde, sug: 855 mm. Rørlængde, udløb: 1180 mm. Effekt: Cirka 19 L/min.



Varenr	Beskrivelse	Pakn	Krt	Enhed	★
1641996	Hævertpumpe DP 25, 60-220 L	1	-	Styk	D





MILJØCONTAINER T/TROMLER & IBC (TYPE 1)

En robust, solid container der er anvendelig til opbevaring af større mængder olie eller kemikalier. Miljø Combi containere kombinerer korrekt opbevaring af farlige væsker med en sikker arbejdsplads til at håndtere væskerne. Type 1 har plads til 16 stk 205 liters tromler i én ende og har cirka 4,5 x 3 meter arbejdsplads inklusiv 3 reoler. Samlet plads til: 4500 L. Lagerområderne er indrettet, så der alternativt er plads til henholdsvis 4 og 8 stk IBC/pallettanke. Pulverlakeret RAL 6029. Alle Miljø Combi containere opfylder kravene i miljølovgivningen. Kontakt kundeservice for specielle forespørgsler.

Varenr	Beskrivelse	Pakn	Krt	Enhed	★
1632080	Miljøcontainer t/tromler & IBC + arbejdsplads, L600 x B300 x H333 cm	1	-	Styk	D



MILJØCONTAINER T/TROMLER & IBC (TYPE 2)

En robust, solid container der er anvendelig til opbevaring af større mængder olie eller kemikalier. Miljø Combi containere kombinerer korrekt opbevaring af farlige væsker med en sikker arbejdsplads til at håndtere væskerne. Type 2 har plads til 16 stk 205 liters tromler i hver ende, og har cirka 3 x 3 meter arbejdsplads i midten inklusiv 3 reoler. Samlet plads til: 4500 L. Lagerområderne er indrettet, så der alternativt er plads til henholdsvis 4 og 8 stk IBC/pallettanke. Pulverlakeret RAL 6029. Alle Miljø Combi containere opfylder kravene i miljølovgivningen. Kontakt kundeservice for specielle forespørgsler.

Varenr	Beskrivelse	Pakn	Krt	Enhed	★
1632085	Miljøcontainer t/tromler & IBC + arbejdsplads, L600 x B300 x H333 cm	1	-	Styk	D



MILJØCONTAINER T/TROMLER + IBC

En robust, solid stålcontainer der er anvendelig til opbevaring af olie eller kemikalier. Pulverlakeret grøn RAL6029. Taget med hældning har indbygget tagrende. Alle typer har udtageligt, galvaniseret gitter over opsamlingssumpen, aflåselige skydedøre, øjer for løft med kran, og "ben" der sikrer at opsamlingssumpen ikke er i kontakt med underlaget. Galvaniseret gitter til hylde kan tilkøbes. PB modeller er udstyret med "Push Back" system. Push Back systemet sikrer let adgang til den bageste række paller ved hjælp af glideskinner, der skubber den bageste palle frem, når den forreste palle er væk. Samlet plads til: 1470 L. Alle miljøcontainere opfylder kravene i miljølovgivningen. Kontakt kundeservice for specielle forespørgsler.

Varenr	Beskrivelse	Pakn	Krt	Enhed	★
1632110	Miljøcontainer t/4 tromler eller IBC, L150 x B140 x H235 cm	1	-	Styk	D



MILJØCONTAINER T/8 STÅENDE TROMLER

Miljøcontainernen er til udendørs brug og indeholder udtagelige gitterriste, aflåselige skydedøre, løfteøjer til kran, skrånende tag med tagrende, samy fødder der eliminerer kontakt mellem opsamlingskar og underlaget. Der er plads til almindelig opbevaring af 8 stående tromler i én etage; samlet 1125 L. Kontakt kundeservice for specielle forespørgsler.

Varenr	Beskrivelse	Pakn	Krt	Enhed	★
1632160	Miljøcontainer t/udebrug, 8 stående tromler, L300 x B150 x H241 cm	1	-	Styk	D



MILJØCONTAINER T/8 TROMLER

Miljøcontainernen er til udendørs brug og indeholder udtagelige gitterriste, aflåselige skydedøre, løfteøjer til kran, skrånende tag med tagrende, samy fødder der eliminerer kontakt mellem opsamlingskar og underlaget. Der er plads til almindelig opbevaring af 4 stående tromler og en hylde til små dunke i én side, og 4 liggende tromler i den anden side, hvilket samlet giver plads til 1125 L. Kontakt kundeservice for specielle forespørgsler.

Varenr	Beskrivelse	Pakn	Krt	Enhed	★
1632165	Miljøcontainer t/udebrug, 8 tromler, L300 x B150 x H241 cm	1	-	Styk	D

KAP. 16

LOCKOUT

/TAGOUT



VIDEN OM... LOCKOUT/TAGOUT

INTRODUKTION

LOCKOUT

Beskytter medarbejdere mod utilsigtede energiudladninger fra anlæg, der arbejdes på, ved fysisk at forhindre tilgangen til energikilder.

TAGOUT

Ved hjælp af mærkning informeres medarbejdere om, hvem der har frakoblet energitilførslen.

Selvom begge metoder anvendes til samme formål, er der forskel på sikkerhedsniveauet. Tagout fungerer mest som en advarsel og forhindrer ikke fysisk tilkobling som ved lockout. Det mest sikre valg af de to er lockout, men oftest vil man anvende en kombination af disse to metoder for at:

- Forøge medarbejder sikkerheden.
- Nedsætte risikoen for arbejdsulykker.
- Synliggøre igangværende arbejde på anlæg.

Er der flere medarbejdere, der arbejder på anlægget samtidig, kan det sikres, at anlægget først kan genstartes, når alle medarbejdere har afsluttet deres arbejde. Der findes et særdeles bredt udvalg af produkter, der kan afspærre og aflåse udstyr, ventiler og energikilder, så i praksis er det muligt at finde en måde at sikre alle anlæg og derved alle medarbejdere.

VIDSTE DU, AT...

ICM har valgt at føre et sortiment af lockout/tagout i meget høj kvalitet?

Det er kun en lille del, der er vist i kataloget, men vi kommer gerne ud til den enkelte virksomhed og finder en løsning, der passer til opgaven.



VOLT TESTER

Volt tester MultiSafe DSP 4 i meget høj kvalitet, inklusiv 9 V batteri.
Tester præcist fra 10 mV og op til 1200 V AC/1500 V DC. Tydeligt display. IP 65.



Varenr	Beskrivelse	Pakn	Krt	Enhed	★
9830112	Volt tester DSP 4	1	-	Styk	D

TEST STICK

Test stick DSP-S på 23 cm til volt tester DSP 4. 1000 V AC/1500 V DC, CAT IV 1000 V.



Varenr	Beskrivelse	Pakn	Krt	Enhed	★
9830120	Test stick	1	-	Styk	D

PRØVEENHED

Prøve enhed inklusiv 6 stk AA batterier. Tester fra 50 V-690 V men ikke til højimpedante enheder.



Varenr	Beskrivelse	Pakn	Krt	Enhed	★
9830200	Prøveenhed SP 200	1	-	Styk	D

FLASH & GRIP

Insulerende handsker til brug i områder, hvor der er risiko for lysbuer.
Gode mekaniske egenskaber, så man ikke behøver et yderligere lag beskyttelsehandsker samt håndfladebelægning for et bedre greb.
Længde: 41 cm.

EN 60903



Varenr	Beskrivelse	Variant	Pakn	Krt	Enhed	★
6013022	Flash & Grip Composite ARC Flash 1000 V 41 cm	8-11	1	-	Par	D
6013029	Flash & Grip Composite ARC Flash 36000 V 41 cm	8-12	1	5	Par	B



SOFT 7

Strikhandske af ubleget polyester/bomuld. Velegnet som inderhandske til at lede overskudsvarme væk og til at optage let fugt. Handsken dækker hele hånden, samt noget af armen med den lange manchete. Velegnet som inderhandske til fødevarerindustrien, rengøring og til læder-, kemikalie- og syntetiske handsker.
250 gram bomuld pr. dusin.



Kat. I

Varenr	Beskrivelse	Variant	Pakn	Krt	Enhed	★
6011090	BlueStar Soft 7 250 g, 35 cm	10	12	600	Par	C





LOTO START KIT

Start kit der nemt kan udvides, så det dækker mange flere behov. Indeholder: Group Lockout Box, ventil Lockout (lille), 2 x Lockout hasp, kabel lockout, 2 x Circuit Breaker lockout, 2 x mini Circuit Breaker Pin-In standard, 2 x mini Circuit Breaker Pin-Out standard og bred, lockout til stik, justerbar ventil lockout, 10 x små skilte til lockout, 4 x hængelåse.



Varenr	Beskrivelse	Pakn	Krt	Enhed	★
9891011	Brady LOTO start kit	1	-	Styk	D



VENTIL & ELEKTRISK LOCKOUT SÆT

Sættet indeholder: Stor universal ventil lockout, stor blokeringsarm, kabelpåhæng, justerbar skydeventil lockout, APLCO med beklædt metalkabel, stor lockout til stik, 227 V no-hole circuit breaker, 480-600 V no-hole circuit breaker, 480-600 V breaker blocker kit, miniature circuit breaker demo kit (en af hver type), nylon lockout hasp, 1 pakke røde hængelåse, 1 pakke røde sikkerhedslockouts (25 mm), "Do not operate"-skilt og kuglepen. Leveres i en 600-denier polyester taske.



Varenr	Beskrivelse	Pakn	Krt	Enhed	★
9890109	Brady ventil & elektrisk lockout sæt	1	5	Sæt	A

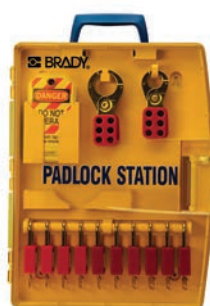

BÆRBAR STATION T/LOCKOUT/TAGOUT LÅSE

Skabet sikrer, at alle lockout enheder opbevares ét samlet og sikkert sted. Det er designet med et håndtag, så den nemt kan bæres rundt. Hvis man foretrækker det, kan man også vælge at montere den fast på væggen, så den er samme sted hver gang. Det låsbare og gennemsigtige låg gør det nemt at se indholdet, som opbevares i et rent og beskyttet rum. *Bemærk: Skabet sælges tomt.*



Varenr	Beskrivelse	Pakn	Krt	Enhed	★
9890104	Brady bærbar station t/lockout/tagout låse	1	5	Styk	A



LOTO TASKE

Taske med 2 større rum så der er plads til de store ventil- og kabellåse. Tasken har en skulderstrop så den er nem at bære. Mål: H35 x B38 x D10 cm. De mindste tasker kan indeholde smådele og mindre LOTO sæt eller fungere som rumdelere i tasken med skulderstrop.



Varenr	Beskrivelse	Pakn	Krt	Enhed	★
9890001	Brady LOTO taske m/skulderstrop	1	5	Styk	A
9890002	Brady LOTO taske, large	1	5	Styk	A
9890000	Brady LOTO taske, lille	1	5	Styk	A

GROUP LOCKOUT BOX

Boks til aflåsning med op til 13 låse. Bruges hvor mange personer arbejder på for eksempel én maskine.



Varenr	Beskrivelse	Pakn	Krt	Enhed	★
9890010	Brady group lockout box, rød	1	10	Styk	A



MINI CIRCUIT BREAKER PIN-OUT

Lockout til sikringer med plads til én lås. Findes som pin-out standard og pin-out bred.



Varenr	Beskrivelse	Pakn	Krt	Enhed	★
9890006	Brady Mini Circuit Breaker pin-out (standard)	1	5	Styk	A
9890007	Brady Mini Circuit Breaker pin-out (bred)	1	5	Styk	A

MINI CIRCUIT BREAKER PIN-IN

Lockout til sikring med plads til én lås.



Varenr	Beskrivelse	Pakn	Krt	Enhed	★
9890049	Brady Mini Circuit Breaker pin-in (standard)	1	5	Styk	A

SIKRINGSPROP

Rød sikringsprop, som beskytter mod utilsigtet tilkobling af strøm. Findes med D01/E14 og D02/E18 gevind. Den skrues på med en special skrue (9890078).



Varenr	Beskrivelse	Pakn	Krt	Enhed	★
9890076	Brady sikringsprop D01/E14	1	12	Styk	A
9890077	Brady sikringsprop D02/E18	1	12	Styk	A
9890078	Brady skrue/rækker t/sikringspropper	1	5	Styk	A

BREAKER LOCKOUT KIT

Breaker lockout kit 480-600 V. Bruges til lockout af større eller uregelmæssigt formede kontakter. De selvklæbende monteringskinner installeres nemt og skånsomt uden brug af skruer. Herefter bruges de farvekodede stave til at indikere, om kontakten er tændt eller slukket.

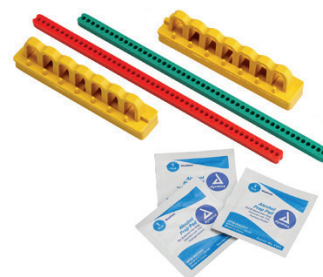

Varenr	Beskrivelse	Pakn	Krt	Enhed	★
9890107	Brady Breaker lockout kit 480-600 V	1	5	Styk	A

BREAKER LOCKOUT

Lockout til sikringer med hul til montering af hængelås.



Varenr	Beskrivelse	Pakn	Krt	Enhed	★
9890018	Brady Universal Multi-Pole Breaker lockout	1	5	Styk	A





LOCKOUT DEVICE-BREAKER-CLAMP-ON

Lockout device-breaker-clamp-on 480-600 V.



Varenr	Beskrivelse	Pakn	Krt	Enhed	★
9890036	Brady lockout device-breaker-clamp-on, 65966	1	6	Styk	A



IKKE-LEDENDE LOCKOUT HASP

Lockout hasp med plads til 6 låse.



Varenr	Beskrivelse	Pakn	Krt	Enhed	★
9890005	Brady ikke-ledende lockout hasp, orange	1	5	Styk	A



METAL LOCKOUT HASP

Rød lockout hasp i metal med 38 mm åbning og plads til 6 låse.

Hver arbejder sætter en lås i haspen, hvilket betyder, at man ikke kan få adgang til maskineriet, før alle involverede parter er blevet færdige med deres opgave og fjerner hver deres lås. På den måde undgår du ulykker på arbejdspladsen, når en maskine for eksempel skal repareres eller inspiceres.



Varenr	Beskrivelse	Pakn	Krt	Enhed	★
9890105	Brady metal lockout hasp, 38 mm åbning, rød	1	12	Styk	A



LOCKOUT T/STIK

Lockout til ledninger/kabler med stik. Kabel Ø<22 mm, plads til 4 låse.



Varenr	Beskrivelse	Pakn	Krt	Enhed	★
9890011	Brady plug connection lockout t/stik	1	5	Styk	A



STECK-STOP

CEE hængelåsbeslag for stik. Kan monteres på alle størrelser CEE stikpropper og indtag.

Varenr	Beskrivelse	Pakn	Krt	Enhed	★
9890013	Steck-Stop	1	-	Styk	D

MINI KABEL LOCKOUT

En lille kabel lockout der kan bruges til mange forskellige typer afbryder håndtag og små skydeventiler. Kabellængden er 2,44 meter, og der er plads til 6 låse.



Varenr	Beskrivelse	Pakn	Krt	Enhed	★
9890020	Brady mini kabel lockout	1	5	Styk	A

KABEL LOCKOUT

Kabel lockout, der kan bruges til mange opgaver. Kablet er 2,44 meter langt, og der kan sættes op til 4 låse på håndtaget.



Varenr	Beskrivelse	Pakn	Krt	Enhed	★
9890012	Brady kabel lockout, universal	1	5	Styk	A

VENTIL LOCKOUT

Lockout til skydeventiler med en diameter på Ø2,5-16,5 cm. Med plads til 3 låse.



Varenr	Beskrivelse	Pakn	Krt	Enhed	★
9890046	Brady ventil lockout, justerbar	1	5	Styk	A

CYLINDER VENTIL LOCKOUT

Cylinderformet skydeventil lockout i polypropylen til Ø165-254 mm. Plads til én lås hvis der ikke bruges hasp.



Varenr	Beskrivelse	Pakn	Krt	Enhed	★
9890106	Brady cylinder ventil lockout t/Ø165-254 mm	1	5	Styk	A

VENTIL LOCKOUT

Lockout til kugleventiler. Lille model til rør med Ø14,5-52,5 og stor model til rør med Ø50-200 mm.



Varenr	Beskrivelse	Pakn	Krt	Enhed	★
9890047	Brady ventil lockout, lille	1	5	Styk	A
9890048	Brady ventil lockout, stor	1	5	Styk	A





LOCKOUT LÅS NYLON

Lås i nylon med en højde på bøjljen på 38 mm.
Findes i farverne: Blå, rød, gul, grøn og orange.



Varenr	Beskrivelse	Pakn	Krt	Enhed	★
9890003	Brady lockout lås, nylon, 38 mm	1	6	Styk	A



LOCKOUT LÅS ALU/NYLON

Lås med en højde på bøjljen på 75 mm. Findes i farverne blå og rød.



Varenr	Beskrivelse	Pakn	Krt	Enhed	★
9890019	Brady lockout lås alu/nylon, 75 mm	1	6	Styk	A



LOCKOUT LÅS METAL/NYLON - LARGE

Lås med en højde på bøjljen på 50 mm. Findes i farverne rød, gul, grøn og sort.



Varenr	Beskrivelse	Pakn	Krt	Enhed	★
9890004	Brady lockout lås metal/nylon, 50 mm	1	6	Styk	A



LOCKOUT LÅS METAL/NYLON - SMALL

En lille lås med en højde på bøjljen på 25 mm. Findes i farverne blå og rød.



Varenr	Beskrivelse	Pakn	Krt	Enhed	★
9890014	Brady lockout lås metal/nylon, 25 mm	1	6	Styk	A



KAP. 17

SKILTE & AF- MÆRK- NING

AED



VIDEN OM... SKILTE & AFMÆRKNING

INTRODUKTION

Hos ICM har vi et ønske om at medvirke til at skabe et sikkert arbejdsmiljø, og det kræver beskyttelse af personer i form af sikkerhedsudstyr og vejledning. Men det kræver også tydelig markering af faremomenter og nødberedskab, hvis nu uheldet skulle være ude. Derfor er korrekt skiltning en afgørende faktor i at skabe et sikkert arbejdsmiljø.

Vi tilbyder et meget bredt udvalg af standardskilte, som lever op til alle krav om farver og udformning fra Arbejdstilsynet og Dansk Standard. Skiltene leveres i forskellige størrelser og materialer. Kontakt vores konsulenter eller kundeservice for mere information.

ADVARSELSSKILTE



PÅBUDSSKILTE

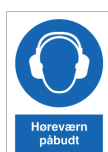

NØDSKILTE



BRANDSKILTE & FORBUDSSKILTE

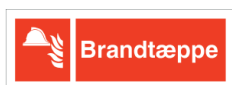

SKILTE & AFMÆRKNING









ADVARSELS-, BRAND- & NØDSKILTE

Er almindeligvis udført i aluminium. De er reflekterende, så de kan ses selv ved lyset fra en svag håndlampe. De er flammefaste og tåler høj temperatur.

FORBUDS- OG PÅBUDSSKILTE

Er primært udført i aluminium, og er ikke reflekterende. Skilte der bruges i forbindelse med strømførende maskiner, og ved elarbejde, er udført i plast, således at skiltet ikke er strømførende.

SIGNALFARVERNES BETYDNING OG ANVISNING

	Advarsel	Giv agt, forsigtighed udvises, afprøvning, kontrol etc.	
	Påbud	Særlig optræden eller handling, påbud om brug af personlige værnemidler	
	Redningsforanstaltninger, førstehjælp etc. Ingen fare længere	Døre, flugtveje materiel, lokaler, rednings- &/eller førstehjælpsposter etc. Tilbagevenden til normale forhold	
	Forbud Fare - Alarm Ildslukningsmateriel & -udstyr	Farlig adfærd Stop, standsning, nødafbrydere etc. Identificering og angivelse af placering	

FORMATER

FORMATER	REKTANGEL							TREKANT			CIRKEL		
	A3	A4	A5	A6	½A3	½A4	½A5	T5	Z	N	C5	M	L
BREDDE (MM)	420	297	210	148	420	297	210						
HØJDE (MM)	297	210	148	105	148	105	74						
SIDELÆNGDE (MM)								225	210	100			
DIAMETER (MM)											225	210	100

MATERIALER

SKILTEMATERIALER			
P	Plast	A	Aluminium
PR	Efterlysende plast	RA	Reflekterende aluminium
RP	Reflekterende plast	ME	Special etiketter (ekstra stærk holdbarhed)
V	Selvklæbende vinyl	PV	Efterlysende 0,8 mm. selvklæbende vinyl
RV	Reflekterende, selvklæbende vinyl		





A300 EKSPLOSIONSFARE

Advarselsskilt med dansk tekst 'Eksplosionsfare' med symbol og tekst som følger DS/EN ISO 7010:2011 (Sikkerhedsskilte).

Varenr	Beskrivelse	Pakn	Krt	Enhed	★
1092123	A300PA4 Eksplosionsfare A4	1	-	Styk	D
1120000	A300VA4 Eksplosionsfare A4	1	-	Styk	D
1120001	A300VA6 Eksplosionsfare A6	1	-	Styk	D



A301 FARLIG ELEKTRISK SPÆNDING

Advarselsskilt med dansk tekst 'Elektrisk spænding' med symbol og tekst som følger DS/EN ISO 7010:2011 (Sikkerhedsskilte).

Varenr	Beskrivelse	Pakn	Krt	Enhed	★
1120075	A301PA5 Elektrisk spænding A5	1	-	Styk	D
1120069	A301RAA4 Elektrisk spænding A4	1	-	Styk	D
1120048	A301RAA5 Elektrisk spænding A5	1	-	Styk	D
1120045	A301VA4 Elektrisk spænding A4	1	-	Styk	D
1120072	A301VA5 Elektrisk spænding A5	1	-	Styk	D



A302 ÆTSENDE STOFFER

Advarselsskilt med dansk tekst 'Ætsende stoffer' med symbol og tekst som følger DS/EN ISO 7010:2011 (Sikkerhedsskilte).

Varenr	Beskrivelse	Pakn	Krt	Enhed	★
1120030	A302PA4 Ætsende stoffer A4	1	-	Styk	D
1120027	A302RAA4 Ætsende stoffer A4	1	-	Styk	D
1120033	A302VA4 Ætsende stoffer A4	1	-	Styk	D
1120039	A302VA5 Ætsende stoffer A5	1	-	Styk	D
1120036	A302VA6 Ætsende stoffer A6	1	-	Styk	D



A303 BRANDFARLIGE STOFFER

Advarselsskilt med dansk tekst 'Brandfarlige stoffer' med symbol og tekst som følger DS/EN ISO 7010:2011 (Sikkerhedsskilte).

Varenr	Beskrivelse	Pakn	Krt	Enhed	★
1120054	A303PA4 Brandfarlige stoffer A4	1	-	Styk	D
1120051	A303RAA4 Brandfarlige stoffer A4	1	-	Styk	D
1120079	A303RAA5 Brandfarlige stoffer A5	1	-	Styk	D
1120057	A303VA4 Brandfarlige stoffer A4	1	-	Styk	D
1120060	A303VA5 Brandfarlige stoffer A5	1	-	Styk	D
1120066	A303VA6 Brandfarlige stoffer A6	1	-	Styk	D



A304 GIV AGT

Advarselsskilt med dansk tekst 'Giv agt' med symbol og tekst som følger DS/EN ISO 7010:2011 (Sikkerhedsskilte).

Varenr	Beskrivelse	Pakn	Krt	Enhed	★
1120084	A304PA4 Giv agt A4	1	-	Styk	D
1120525	A304RAA4 Giv agt A4	1	-	Styk	D
1120522	A304VA4 Giv agt A4	1	-	Styk	D



A305 GIFTIG STOFFER

Advarselsskilt med dansk tekst 'Giftige stoffer' med symbol og tekst som følger DS/EN ISO 7010:2011 (Sikkerhedsskilte).

Varenr	Beskrivelse	Pakn	Krt	Enhed	★
1120096	A305PA4 Giftige stoffer A4	1	-	Styk	D
1120111	A305PA6 Giftige stoffer A6	1	-	Styk	D
1120093	A305RAA4 Giftige stoffer A4	1	-	Styk	D
1120099	A305VA4 Giftige stoffer A4	1	-	Styk	D
1120105	A305VA5 Giftige stoffer A5	1	-	Styk	D
1120102	A305VA6 Giftige stoffer A6	1	-	Styk	D



A306 IONISEREDE STRÅLING

Advarselsskilt med dansk tekst 'Ioniserede stråler' med symbol og tekst som følger DS/EN ISO 7010:2011 (Sikkerhedsskilte).

Varenr	Beskrivelse	Pakn	Krt	Enhed	★
1092039	A306VA4 Ioniserede stråler A4	1	-	Styk	D
1120108	A306RAA4 Ioniserede stråler A4	1	-	Styk	D



A307 LASERSTRÅLER

Advarselsskilt med dansk tekst 'Ioniserede stråler' med symbol og tekst som følger DS/EN ISO 7010:2011 (Sikkerhedsskilte).

Varenr	Beskrivelse	Pakn	Krt	Enhed	★
1120117	A307PA4 Laserstråle A4	1	-	Styk	D



A308 KRAN I ARBEJDE

Advarselsskilt med dansk tekst 'Fjernstyret kran i arbejde' med symbol og tekst som følger DS/EN ISO 7010:2011 (Sikkerhedsskilte).

Varenr	Beskrivelse	Pakn	Krt	Enhed	★
1092033	A308VA6 Fjernstyret kran i arbejde A6	1	-	Styk	D
1120135	A308PA4 Fjernstyret kran i arbejde A4	1	-	Styk	D
1120136	A308PA5 Fjernstyret kran i arbejde A5	1	-	Styk	D
1120132	A308VA4 Fjernstyret kran i arbejde A4	1	-	Styk	D



A309 PAS PÅ KØRENDE TRANSPORT

Advarselsskilt med dansk tekst 'Pas på kørende transport' med symbol og tekst som følger DS/EN ISO 7010:2011 (Sikkerhedsskilte).

Varenr	Beskrivelse	Pakn	Krt	Enhed	★
1120129	A309PA3 Pas på kørende transport A3	1	-	Styk	D
1120162	A309PA4 Pas på kørende transport A4	1	-	Styk	D
1120144	A309RAA3 Pas på kørende transport A3	1	-	Styk	D
1120160	A309RAA4 Pas på kørende transport A4	1	-	Styk	D
1120159	A309VA4 Pas på kørende transport A4	1	-	Styk	D





A310 GLAT

Advarselsskilt med dansk tekst 'Glat' med symbol og tekst som følger DS/EN ISO 7010:2011 (Sikkerhedsskilte).

Varenr	Beskrivelse	Pakn	Krt	Enhed	★
1120156	A310PA4 Glat A4	1	-	Styk	D
1120153	A310RAA4 Glat A4	1	-	Styk	D
1120150	A310VA4 Glat A4	1	-	Styk	D
9903081	A310VA5 Glat A5	1	-	Styk	D



A311 ASBESTAFFALD

Advarselsskilt med dansk tekst 'Asbestaffald' med symbol og tekst.

Varenr	Beskrivelse	Pakn	Krt	Enhed	★
1092045	A311VA4 Asbestaffald A4	1	-	Styk	D



A312 FARLIG STRÅLING VED BRAND

Advarselsskilt med dansk tekst 'Farlig stråling ved brand' med symbol og tekst som følger DS/EN ISO 7010:2011 (Sikkerhedsskilte).

Varenr	Beskrivelse	Pakn	Krt	Enhed	★
1092108	A312PA4 Farlig stråling ved brand A4	1	-	Styk	D
1092003	A312VA4 Farlig stråling ved brand A4	1	-	Styk	D



A313 RADIOAKTIVITET VED BRAND

Advarselsskilt med dansk tekst 'Radioaktivitet ved brand' med symbol og tekst som følger DS/EN ISO 7010:2011 (Sikkerhedsskilte).

Varenr	Beskrivelse	Pakn	Krt	Enhed	★
1092006	A313VA4 Radioaktivitet ved brand A4	1	-	Styk	D



A314 FARLIG STRÅLING

Advarselsskilt med dansk tekst 'Farlig stråling' med symbol og tekst som følger DS/EN ISO 7010:2011 (Sikkerhedsskilte).

Varenr	Beskrivelse	Pakn	Krt	Enhed	★
1092105	A314PA4 Farlig stråling A4	1	-	Styk	D



A315 RADIOAKTIVT MATERIALE

Advarselsskilt med dansk tekst 'Radioaktivt materiale' med symbol og tekst som følger DS/EN ISO 7010:2011 (Sikkerhedsskilte).

Varenr	Beskrivelse	Pakn	Krt	Enhed	★
1102200	A315RAA4 Radioaktivt materiale A4	1	-	Styk	D
1120171	A315PA4 Radioaktivt materiale A4	1	-	Styk	D
1120183	A315VA4 Radioaktivt materiale A4	1	-	Styk	D
1163100	A315VA5 Radioaktivt materiale A5	1	-	Styk	D
1120189	A315VA6 Radioaktivt materiale A6	1	-	Styk	D



A316 APPARAT INDEH. RADIOAKTIVT STOF

Advarselsskilt med dansk tekst 'Dette apparat indeholder radioaktivt stof' med symbol og tekst som følger DS/EN ISO 7010:2011 (Sikkerhedsskilte).

Varenr	Beskrivelse	Pakn	Krt	Enhed	★
1092111	A316PA4 Dette apparat indeholder radioaktivt stof A4	1	-	Styk	D
1092009	A316VA4 Dette apparat indeholder radioaktivt stof A4	1	-	Styk	D



A317 ADVARSEL EPOXYARBEJDE

Advarselsskilt med dansk tekst 'Epoxyarbejde' med symbol og tekst som følger DS/EN ISO 7010:2011 (Sikkerhedsskilte).

Varenr	Beskrivelse	Pakn	Krt	Enhed	★
1106000	A317RAA4 Epoxyarbejde A4	1	-	Styk	D
1120177	A317PA4 Epoxyarbejde A4	1	-	Styk	D
1120180	A317VA4 Epoxyarbejde A4	1	-	Styk	D



A319 POLYURETHANARBEJDE

Advarselsskilt med dansk tekst 'Polyurethanarbejde' med symbol og tekst som følger DS/EN ISO 7010:2011 (Sikkerhedsskilte).

Varenr	Beskrivelse	Pakn	Krt	Enhed	★
1120198	A319PA4 Polyurethanarbejde A4	1	-	Styk	D
1120201	A319VA4 Polyurethanarbejde A4	1	-	Styk	D



A320 GIFTFARE V/BRAND NPK

Advarselsskilt med dansk tekst 'Giftfare ved brand NPK gødning' med symbol og tekst som følger DS/EN ISO 7010:2011 (Sikkerhedsskilte).

Varenr	Beskrivelse	Pakn	Krt	Enhed	★
1120210	A320PA4 Giftfare ved brand NPK gødning A4	1	-	Styk	D
1120213	A320VA4 Giftfare ved brand NPK gødning A4	1	-	Styk	D





A321 OPLAG AF BRANDFARLIGE VÆSKER

Advarselsskilt med dansk tekst 'Oplag af brandfarlige væsker' med symbol og tekst som følger DS/EN ISO 7010:2011 (Sikkerhedsskilte).

Varenr	Beskrivelse	Pakn	Krt	Enhed	★
1105600	A321RAA4 Oplag af brandfarlige væsker A4	1	-	Styk	D
1020205	A321VA6 Oplag af brandfarlige væsker A6	1	-	Styk	D
1120228	A321PA4 Oplag af brandfarlige væsker A4	1	-	Styk	D
1120204	A321PA6 Oplag af brandfarlige væsker A6	1	-	Styk	D
1120225	A321VA4 Oplag af brandfarlige væsker A4	1	-	Styk	D
9903000	A321VA5 Oplag af brandfarlige væsker A5	1	-	Styk	D



A322 TRYKFLASKER FJERNES VED BRAND

Advarselsskilt med dansk tekst 'Trykflasker fjernes ved brand' med symbol og tekst som følger DS/EN ISO 7010:2011 (Sikkerhedsskilte).

Varenr	Beskrivelse	Pakn	Krt	Enhed	★
1105200	A322RAA4 Trykflasker fjernes ved brand A4	1	-	Styk	D
1105700	A322VA4 Trykflasker fjernes ved brand A4	1	-	Styk	D
1120234	A322IVA4 Trykflasker fjernes ved brand A4	1	-	Styk	D
1120261	A322IVA5 Trykflasker fjernes ved brand A5	1	-	Styk	D
1120264	A322IVA6 Trykflasker fjernes ved brand A6	1	-	Styk	D
1120258	A322MFA4 Trykflasker fjernes ved brand A4	1	-	Styk	D
1120570	A322MFA6 Trykflasker fjernes ved brand A6	1	-	Styk	D
1120246	A322PA4 Trykflasker fjernes ved brand A4	1	-	Styk	D
1120252	A322PA5 Trykflasker fjernes ved brand A5	1	-	Styk	D
1120237	A322PA6 Trykflasker fjernes ved brand A6	1	-	Styk	D
1120240	A322RAA5 Trykflasker fjernes ved brand A5	1	-	Styk	D
1170200	A322RAA6 Trykflasker fjernes ved brand A6	1	-	Styk	D
1120249	A322VA4 Trykflasker fjernes ved brand A4	1	-	Styk	D
1120255	A322VA5 Trykflasker fjernes ved brand A5	1	-	Styk	D
1170100	A322VA6 Trykflasker fjernes ved brand A6	1	-	Styk	D



A355 GIFT (UDEN TEKST)

Advarselsskilt med dansk tekst 'Gift (uden tekst)' med symbol og tekst som følger DS/EN ISO 7010:2011 (Sikkerhedsskilte).

Varenr	Beskrivelse	Pakn	Krt	Enhed	★
1120384	A324VA4 Gift (uden tekst) A4	1	-	Styk	D



A325 EPOXYAFFALD

Advarselsskilt med dansk tekst 'Epoxyaffald' med symbol og tekst som følger DS/EN ISO 7010:2011 (Sikkerhedsskilte).

Varenr	Beskrivelse	Pakn	Krt	Enhed	★
1120276	A325PA4 Epoxyaffald A4	1	-	Styk	D
1120279	A325VA4 Epoxyaffald A4	1	-	Styk	D



A327 AMMONIAK

Advarselsskilt med dansk tekst 'Ammoniak' med symbol og tekst som følger DS/EN ISO 7010:2011 (Sikkerhedsskilte).

Varenr	Beskrivelse	Pakn	Krt	Enhed	★
1120288	A327PA4 Ammoniak A4	1	-	Styk	D
1120285	A327VA4 Ammoniak A4	1	-	Styk	D

**A328 BRANDNÆRENDE**

Advarselsskilt med dansk tekst 'Brandnærende' med symbol og tekst som følger DS/EN ISO 7010:2011 (Sikkerhedsskilte).

Varenr	Beskrivelse	Pakn	Krt	Enhed	★
1120219	A328VA4 Brandnærende A4	1	-	Styk	D
1120318	A328AA4 Brandnærende A4	1	-	Styk	D

**A329 STÆRKT MAGNETFELT**

Advarselsskilt med dansk tekst 'Stærkt magnetfelt' med symbol og tekst som følger DS/EN ISO 7010:2011 (Sikkerhedsskilte).

Varenr	Beskrivelse	Pakn	Krt	Enhed	★
1120282	A329PA4 Stærkt magnetfelt A4	1	-	Styk	D
1120363	A329VA4 Stærkt magnetfelt A4	1	-	Styk	D

**A330 UJÆVNHEDER**

Advarselsskilt med dansk tekst 'Ujævnheder' med symbol og tekst som følger DS/EN ISO 7010:2011 (Sikkerhedsskilte).

Varenr	Beskrivelse	Pakn	Krt	Enhed	★
1120232	A330PA5 Ujævnheder A5	1	-	Styk	D
1120231	A330VA4 Ujævnheder A4	1	-	Styk	D

**A331 HØJDEFORSKEL**

Advarselsskilt med dansk tekst 'Højdeforskel' med symbol og tekst som følger DS/EN ISO 7010:2011 (Sikkerhedsskilte).

Varenr	Beskrivelse	Pakn	Krt	Enhed	★
1120291	A331VA4 Højdeforskel A4	1	-	Styk	D





A332 BIOLOGISK FARE

Advarselsskilt med dansk tekst 'Biologisk fare' med symbol og tekst som følger DS/EN ISO 7010:2011 (Sikkerhedsskilte).

Varenr	Beskrivelse	Pakn	Krt	Enhed	★
1120300	A332PA4 Biologisk fare A4	1	-	Styk	D
1120297	A332RAA4 Biologisk fare A4	1	-	Styk	D
1120303	A332VA4 Biologisk fare A4	1	-	Styk	D
1120294	A332VA6 Biologisk fare A6	1	-	Styk	D



A334 SKADELIGE ELLER IRRITERENDE STOFFER

Advarselsskilt med dansk tekst 'Skadelige eller irriterende stoffer' med symbol og tekst.

Varenr	Beskrivelse	Pakn	Krt	Enhed	★
1120336	A334VA4 Skadelige eller irriterende stoffer A4	1	-	Styk	D



A336 DER ARBEJDES MED RUSTFRIT STÅL

Advarselsskilt med dansk tekst 'Der arbejdes med rustfrit stål' med symbol og tekst som følger DS/EN ISO 7010:2011 (Sikkerhedsskilte).

Varenr	Beskrivelse	Pakn	Krt	Enhed	★
1092144	A336PA4 Der arbejdes med rustfrit stål A4	1	-	Styk	D
1092048	A336VA4 Der arbejdes med rustfrit stål A4	1	-	Styk	D



A341 SVEJSNING OG SKÆRING

Advarselsskilt med dansk tekst 'Svejsning og skæring' med symbol og tekst som følger DS/EN ISO 7010:2011 (Sikkerhedsskilte).

Varenr	Beskrivelse	Pakn	Krt	Enhed	★
1120345	A341PA4 Svejsning og skæring A4	1	-	Styk	D
1120348	A341VA4 Svejsning og skæring A4	1	-	Styk	D
1120351	A341VA5 Svejsning og skæring A5	1	-	Styk	D
1176402	A341RAA4 Svejsning og skæring A4	1	-	Styk	D



A342 EX EKSPLOSIONSFARE

Advarselsskilt med dansk tekst 'Eksplisionsfare' med symbol og tekst.

Varenr	Beskrivelse	Pakn	Krt	Enhed	★
1120015	A342PA4 Eksplisionsfare A4	1	-	Styk	D
1120087	A342PA5 Eksplisionsfare A5	1	-	Styk	D
1120021	A342RAA4 Eksplisionsfare A4	1	-	Styk	D
1120018	A342VA4 Eksplisionsfare A4	1	-	Styk	D
1120081	A342VA5 Eksplisionsfare A5	1	-	Styk	D



A345 ADVARSEL INGEN VENTILATION ÅBNES FORSIGTIGT

Advarselsskilt med dansk tekst 'Advarsel! Ingen ventilation' med symbol og tekst som følger DS/EN ISO 7010:2011 (Sikkerhedsskilte).



Varenr	Beskrivelse	Pakn	Krt	Enhed	★
1390005	A345V Advarsel! Ingen ventilation 110x350mm	1	-	Styk	D

A350 EKSPLOSIONSFARE

Advarselsskilt med symbol for 'Eksplosionsfare' med symbol som følger DS/EN ISO 7010:2011 (Sikkerhedsskilte).



Varenr	Beskrivelse	Pakn	Krt	Enhed	★
1120360	A350VZ Eksplosionsfare 3x210mm	1	-	Styk	D

A351 ELEKTRISK SPÆNDING

Advarselsskilt med symbol for 'Elektrisk spænding' symbol som følger DS/EN ISO 7010:2011 (Sikkerhedsskilte).



Varenr	Beskrivelse	Pakn	Krt	Enhed	★
1120426	A351PZ Elektrisk spænding 3x210mm	1	-	Styk	D
1120432	A351VN Elektrisk spænding 3x100mm	1	-	Styk	D
1120462	A351VZ Elektrisk spænding 3x210mm	1	-	Styk	D
1372300	A351VNB Elektrisk spænding 3x50mm	1	-	Ark	D

A352 ÆTSENDE STOFFER

Advarselsskilt med symbol for 'Ætsende stoffer' med symbol som følger DS/EN ISO 7010:2011 (Sikkerhedsskilte).



Varenr	Beskrivelse	Pakn	Krt	Enhed	★
1120405	A352PZ Ætsende stoffer 3x210mm	1	-	Styk	D
1120399	A352VN Ætsende stoffer 3x100mm	1	-	Styk	D
1120396	A352VZ Ætsende stoffer 3x210mm	1	-	Styk	D
1332800	A352VNB Ætsende stoffer 3x50mm	1	-	Ark	D

A353 BRANDFARLIGE STOFFER

Advarselsskilt med symbol for 'Brandfarlige stoffer' med symbol som følger DS/EN ISO 7010:2011 (Sikkerhedsskilte).



Varenr	Beskrivelse	Pakn	Krt	Enhed	★
1120504	A353PZ Brandfarlige stoffer 3x210mm	1	-	Styk	D
1120465	A353VN Brandfarlige stoffer 3x100mm	1	-	Styk	D



A354 GIV AGT

Advarselsskilt med symbol for 'Giv agt' med symbol som følger DS/EN ISO 7010:2011 (Sikkerhedsskilte).

Varenr	Beskrivelse	Pakn	Krt	Enhed	★
1120531	A354PZ Giv agt 3x210mm	1	-	Styk	D
1120468	A354VN Giv agt 3x100mm	1	-	Styk	D
1120402	A354VZ Giv agt 3x210mm	1	-	Styk	D
1332000	A354VNB Giv agt 3x50mm	1	-	Ark	D

A355 GIFTIGE STOFFER

Advarselsskilt med symbol for 'Giftige stoffer' med symbol som følger DS/EN ISO 7010:2011 (Sikkerhedsskilte).



Varenr	Beskrivelse	Pakn	Krt	Enhed	★
1120369	A355VN Giftige stoffer 3x100mm	1	-	Styk	D
1120372	A355VZ Giftige stoffer 3x210mm	1	-	Styk	D
1366200	A355VNB Giftige stoffer 3x50mm	1	-	Ark	D

A376 RADIOAKTIVE STOFFER

Advarselsskilt med symbol for 'Radioaktive stoffer' med symbol som følger DS/EN ISO 7010:2011 (Sikkerhedsskilte).



Varenr	Beskrivelse	Pakn	Krt	Enhed	★
1120443	A356VZ Radioaktive stoffer 3x210mm	1	-	Styk	D

A357 LASERSTRÅLE

Advarselsskilt med symbol for 'Laserstråle' med symbol som følger DS/EN ISO 7010:2011 (Sikkerhedsskilte).



Varenr	Beskrivelse	Pakn	Krt	Enhed	★
1332100	A357VZ Laserstråle 3x210mm	1	-	Styk	D

A358 KRAN I ARBEJDE

Advarselsskilt med symbol for 'Kran i arbejde' med symbol som følger DS/EN ISO 7010:2011 (Sikkerhedsskilte).



Varenr	Beskrivelse	Pakn	Krt	Enhed	★
1120378	A358VZ Kran i arbejde 3x210mm	1	-	Styk	D



A359 PAS PÅ KØRENDE TRANSPORT

Advarselsskilt med symbol for 'Pas på kørende transport' med symbol som følger DS/EN ISO 7010:2011 (Sikkerhedsskilte)

Varenr	Beskrivelse	Pakn	Krt	Enhed	★
1120414	A359PN Pas på kørende transport 3x100mm	1	-	Styk	D
1120483	A359PZ Pas på kørende transport 3x210mm	1	-	Styk	D
1120411	A359VN Pas på kørende transport 3x100mm	1	-	Styk	D
1120408	A359VZ Pas på kørende transport 3x210mm	1	-	Styk	D



A360 GLAT GULV

Advarselsskilt med symbol for 'Glat gulv' med symbol som følger DS/EN ISO 7010:2011 (Sikkerhedsskilte).

Varenr	Beskrivelse	Pakn	Krt	Enhed	★
1120474	A360PZ Glat gulv 3x210mm	1	-	Styk	D



A362 TRYKFLASKER

Advarselsskilt med symbol for 'Trykflasker' med symbol som følger DS/EN ISO 7010:2011 (Sikkerhedsskilte).

Varenr	Beskrivelse	Pakn	Krt	Enhed	★
1120393	A362VN Trykflasker 3x100mm	1	-	Styk	D
1120381	A362VZ Trykflasker 3x210mm	1	-	Styk	D
9919382	A362PZ Trykflasker 3x210mm	1	-	Styk	D



A367 BIOLOGISK FARE

Advarselsskilt med symbol for 'Biologisk fare' med symbol som følger DS/EN ISO 7010:2011 (Sikkerhedsskilte).

Varenr	Beskrivelse	Pakn	Krt	Enhed	★
1120417	A367VN Biologisk fare 3x100mm	1	-	Styk	D
1120492	A367VZ Biologisk fare 210mm	1	-	Styk	D



A369 SKADELIGE ELLER IRRITERENDE STOFFER

Advarselsskilt med symbol for 'Skadelige eller irriterende stoffer'.

Varenr	Beskrivelse	Pakn	Krt	Enhed	★
1120420	A369VN Skadelige eller irriterende stoffer 3x100mm	1	-	Styk	D





A371 GIV AGT! STÆRK VARME

Advarselsskilt med symbol for 'Giv agt! Stærk varme'.

Varenr	Beskrivelse	Pakn	Krt	Enhed	★
1120441	A371PZ Giv agt! Stærk varme 3x210mm	1	-	Styk	D
1120438	A371VN Giv agt! Stærk varme 3x100mm	1	-	Styk	D



A375 PAS PÅ FINGRENE

Advarselsskilt med symbol for 'Pas på fingrene'.

Varenr	Beskrivelse	Pakn	Krt	Enhed	★
1120597	A375VN Pas på fingrene 3x100mm	1	-	Styk	D
1092591	A375VNB Pas på fingrene 3x50mm	1	-	Ark	D



A376 FARE FOR KVÆSTELSE AF HÅND

Advarselsskilt med symbol for 'Fare for kvæstelse af hånd' med symbol som følger DS/EN ISO 7010:2011 (Sikkerhedsskilte).

Varenr	Beskrivelse	Pakn	Krt	Enhed	★
1120588	A376PZ Fare for kvæstelse af hånd 3x210mm	1	-	Styk	D
1120447	A376VN Fare for kvæstelse af hånd 100mm	1	-	Styk	D
1120510	A376VZ Fare for kvæstelse af hånd 210mm	1	-	Styk	D
1334200	A376VNB Fare for kvæstelse af hånd 50mm	1	-	Ark	D



A377 VARMT EMNE

Advarselsskilt med symbol for 'Varmt emne' med symbol som følger DS/EN ISO 7010:2011 (Sikkerhedsskilte).

Varenr	Beskrivelse	Pakn	Krt	Enhed	★
1120481	A377RAT5 Varmt emne 3x225mm	1	-	Styk	D
1120480	A377VN Varmt emne 3x100mm	1	-	Styk	D
1120519	A377VNA Varmt emne 3x25mm	1	-	Styk	D
1120456	A377VZ Varmt emne 3x210mm	1	-	Styk	D
1333700	A377VNB Varmt emne 3x50mm	1	-	Ark	D



A378 FARE FOR AFSKÅRNE FINGRE

Advarselsskilt med symbol for 'Fare for afskårne fingre'.

Varenr	Beskrivelse	Pakn	Krt	Enhed	★
1120489	A378VN Fare for afskårne fingre 100mm	1	-	Styk	D
1120495	A378VNA Fare for afskårne fingre 3x25mm	1	-	Ark	D
1120477	A378VNB Fare for afskårne fingre 3x50mm	1	-	Styk	D
9901938	A378MENB Fare for afskårne fingre 3x50mm	1	-	Styk	D



A380 PAS PÅ! FINGRE I TANDHJUL

Advarselsskilt med symbol for 'Pas på! Fingre i tandhjul'.

Varenr	Beskrivelse	Pakn	Krt	Enhed	★
1120354	A380PZ Pas på! Fingre i tandhjul 3x210mm	1	-	Styk	D
1120339	A380VN Pas på! Fingre i tandhjul 3x100mm	1	-	Styk	D
1120356	A380VZ Pas på! Fingre i tandhjul 3x210mm	1	-	Styk	D
1304201	A380VNB Pas på! Fingre i tandhjul 3x50mm	1	-	Styk	D

**A382 EKSPLOSIONSFARE**

Advarselsskilt med symbol for 'Eksplosionsfare'.

Varenr	Beskrivelse	Pakn	Krt	Enhed	★
1120603	A382PN Eksplosionsfare 3x100mm	1	-	Styk	D
1120543	A382PZ Eksplosionsfare 3x210mm	1	-	Styk	D
1120573	A382VN Eksplosionsfare 3x100mm	1	-	Styk	D
1092625	A382VNA Eksplosionsfare 3x25mm	1	-	Ark	D
1120579	A382VNB Eksplosionsfare 3x50mm	1	-	Ark	D
1120567	A382VZ Eksplosionsfare 3x210mm	1	-	Styk	D

**400251 SALTSYRE**

Advarselsskilt med dansk tekst 'Saltsyre' med symbol og tekst som følger DS/EN ISO 7010:2011 (Sikkerhedsskilte).

Varenr	Beskrivelse	Pakn	Krt	Enhed	★
1120006	400251PA4 Saltsyre A4	1	-	Styk	D

**400252 PAS PÅ HOVEDET**

Advarselsskilt med dansk tekst 'Pas på hovedet' med symbol og tekst som følger DS/EN ISO 7010:2011 (Sikkerhedsskilte).

Varenr	Beskrivelse	Pakn	Krt	Enhed	★
1092010	400252VA4 Pas på hovedet A4	1	-	Styk	D

**400254 VARM OVERFLADE**

Advarselsskilt med dansk tekst 'Varm overflade' med symbol og tekst som følger DS/EN ISO 7010:2011 (Sikkerhedsskilte).

Varenr	Beskrivelse	Pakn	Krt	Enhed	★
1120008	400254RAA6 Varm overflade A6	1	-	Styk	D
1126007	400254VA4 Varm overflade A4	1	-	Styk	D
1126008	400254VA5 Varm overflade A5	1	-	Styk	D





401637 ZONE 2

Landbrugsskilt med dansk tekst 'Zone 2' med symbol og tekst.

Varenr	Beskrivelse	Pakn	Krt	Enhed	★
1120600	401637RAA4 Zone 2 A4	1	-	Styk	D



401638 ZONE 20

Landbrugsskilt med dansk tekst 'Zone 20' med symbol og tekst.

Varenr	Beskrivelse	Pakn	Krt	Enhed	★
1120248	401638RAA4 Zone 20 A4	1	-	Styk	D



401639 ZONE 21

Landbrugsskilt med dansk tekst 'Zone 21' med symbol og tekst.

Varenr	Beskrivelse	Pakn	Krt	Enhed	★
1120247	401639PA4 Zone 21 A4	1	-	Styk	D



F100 ADGANG FORBUDT FOR UVEDKOMMENDE

Forbudsskilt med dansk tekst 'Adgang forbudt for uvedkommende' med symbol og tekst DS/EN ISO 7010:2011 (Sikkerhedsskilte).

Varenr	Beskrivelse	Pakn	Krt	Enhed	★
1117051	F100PA3 Adgang forbudt for uvedkommende A3	1	-	Styk	D
1152100	F100PA4 Adgang forbudt for uvedkommende A4	1	-	Styk	D
1117009	F100PA5 Adgang forbudt for uvedkommende A5	1	-	Styk	D
1117057	F100RAA3 Adgang forbudt for uvedkommende A3	1	-	Styk	D
1117000	F100RAA4 Adgang forbudt for uvedkommende A4	1	-	Styk	D
1117073	F100RAA5 Adgang forbudt for uvedkommende A5	1	-	Styk	D
1117054	F100VA3 Adgang forbudt for uvedkommende A3	1	-	Styk	D
1117006	F100VA4 Adgang forbudt for uvedkommende A4	1	-	Styk	D
1117039	F100VA5 Adgang forbudt for uvedkommende A5	1	-	Styk	D



F101 MÅ IKKE SPÆRRES

Forbudsskilt med dansk tekst 'Må ikke spærres' med symbol og tekst som følger DS/EN ISO 7010:2011 (Sikkerhedsskilte).

Varenr	Beskrivelse	Pakn	Krt	Enhed	★
1117024	F101PA4 Må ikke spærres A4	1	-	Styk	D
1117021	F101RAA4 Må ikke spærres A4	1	-	Styk	D
1117027	F101VA4 Må ikke spærres A4	1	-	Styk	D
1117025	F101VA5 Må ikke spærres A5	1	-	Styk	D



F102 INGEN ADGANG FOR FODGÆNGERE

Forbudsskilt med dansk tekst 'Ingen adgang for fodgængere' med symbol og tekst som følger DS/EN ISO 7010:2011 (Sikkerhedsskilte).

Varenr	Beskrivelse	Pakn	Krt	Enhed	★
1117033	F102PA4 Ingen adgang for fodgængere A4	1	-	Styk	D
1117153	F102RAA4 Ingen adgang for fodgængere A4	1	-	Styk	D
1117034	F102RAA5 Ingen adgang for fodgængere A5	1	-	Styk	D
1117045	F102VA4 Ingen adgang for fodgængere A4	1	-	Styk	D



F104 RYGNING OG ÅBEN ILD FORBUDT

Forbudsskilt med dansk tekst 'Ryning og åben ild forbudt' med symbol og tekst som følger DS/EN ISO 7010:2011 (Sikkerhedsskilte).

Varenr	Beskrivelse	Pakn	Krt	Enhed	★
1117087	F104PA4 Rygning og åben ild forbudt A4	1	-	Styk	D
1117078	F104PA5 Rygning og åben ild forbudt A5	1	-	Styk	D
1117084	F104RAA4 Rygning og åben ild forbudt A4	1	-	Styk	D
1117072	F104RAA5 Rygning og åben ild forbudt A5	1	-	Styk	D
1117081	F104VA3 Rygning og åben ild forbudt A3	1	-	Styk	D
1117090	F104VA4 Rygning og åben ild forbudt A4	1	-	Styk	D
1117093	F104VA5 Rygning og åben ild forbudt A5	1	-	Styk	D
1117096	F104VA6 Rygning og åben ild forbudt A6	1	-	Styk	D



F106 RYGNING FORBUDT

Forbudsskilt med dansk tekst 'Rygning forbudt' med symbol og tekst som følger DS/EN ISO 7010:2011 (Sikkerhedsskilte).

Varenr	Beskrivelse	Pakn	Krt	Enhed	★
1117147	F106PA3 Rygning forbudt A3	1	-	Styk	D
1117114	F106PA4 Rygning forbudt A4	1	-	Styk	D
1117105	F106PA6 Rygning forbudt A6	1	-	Styk	D
1117111	F106RAA4 Rygning forbudt A4	1	-	Styk	D
1117129	F106RAA5 Rygning forbudt A5	1	-	Styk	D
1117117	F106VA4 Rygning forbudt A4	1	-	Styk	D
1117120	F106VA5 Rygning forbudt A5	1	-	Styk	D
1117123	F106VA6 Rygning forbudt A6	1	-	Styk	D





F107 MÅ IKKE STOPPES

Forbudsskilt med dansk tekst 'Må ikke stoppes' med symbol og tekst.

Varenr	Beskrivelse	Pakn	Krt	Enhed	★
9911319	F107PA5 Må ikke stoppes A5	1	-	Styk	D
1092288	F107VA4 Må ikke stoppes A4	1	-	Styk	D



F108 MÅ IKKE BETJENES

Forbudsskilt med dansk tekst 'Må ikke betjenes' med symbol og tekst.

Varenr	Beskrivelse	Pakn	Krt	Enhed	★
1117135	F108PA4 Må ikke betjenes A4	1	-	Styk	D
1100700	F108PA5 Må ikke betjenes A5	1	-	Styk	D
1117138	F108PA6 Må ikke betjenes A6	1	-	Styk	D
1117144	F108RAA5 Må ikke betjenes A5	1	-	Styk	D



F111 MÅ IKKE SLUTTES

Forbudsskilt med dansk tekst 'Må ikke sluttes' med symbol og tekst.

Varenr	Beskrivelse	Pakn	Krt	Enhed	★
1092294	F111VA4 Må ikke sluttes A4	1	-	Styk	D



F112 MÅ IKKE STARTES

Forbudsskilt med dansk tekst 'Må ikke startes' med symbol og tekst.

Varenr	Beskrivelse	Pakn	Krt	Enhed	★
1117183	F112PA4 Må ikke startes A4	1	-	Styk	D
1117180	F112RAA4 Må ikke startes A4	1	-	Styk	D
1117186	F112VA4 Må ikke startes A4	1	-	Styk	D



F116 MOBILTELEFON FORBUDT

Forbudsskilt med dansk tekst 'Mobiltelefon forbudt' med symbol og tekst som følger DS/EN ISO 7010:2011 (Sikkerhedsskilte).

Varenr	Beskrivelse	Pakn	Krt	Enhed	★
1117237	F116PA4 Mobiltelefon forbudt A4	1	-	Styk	D
1117234	F116RAA4 Mobiltelefon forbudt A4	1	-	Styk	D
1117240	F116VA4 Mobiltelefon forbudt A4	1	-	Styk	D
1117243	F116VA5 Mobiltelefon forbudt A5	1	-	Styk	D
1183601	F116VA6 Mobiltelefon forbudt A6	1	-	Styk	D



F117 MAD OG DRIKKEVARER FORBUDT

Forbudsskilt med dansk tekst 'Mad og drikkevarer forbudt' med symbol og tekst som følger DS/EN ISO 7010:2011 (Sikkerhedsskilte).

Varenr	Beskrivelse	Pakn	Krt	Enhed	★
1117246	F117PA4 Mad og drikkevarer forbudt A4	1	-	Styk	D
1117294	F117RAA4 Mad og drikkevarer forbudt A4	1	-	Styk	D
1092291	F117VA4 Mad og drikkevarer forbudt A4	1	-	Styk	D
1117210	F117VA5 Mad og drikkevarer forbudt A5	1	-	Styk	D
1117192	F117VA6 Mad og drikkevarer forbudt A6	1	-	Styk	D



F118 PARKERING FORBUDT

Forbudsskilt med dansk tekst 'Parkering forbudt' med symbol og tekst.

Varenr	Beskrivelse	Pakn	Krt	Enhed	★
1117330	F118PA3 Parkering forbudt A3	1	-	Styk	D
1117261	F118PA4 Parkering forbudt A4	1	-	Styk	D
1117222	F118RAA3 Parkering forbudt A3	1	-	Styk	D
1117258	F118RAA4 Parkering forbudt A4	1	-	Styk	D
1117264	F118VA4 Parkering forbudt A4	1	-	Styk	D
1117265	F118VA6 Parkering forbudt A6	1	-	Styk	D



F120 MÅ IKKE BETJENES. DER ARBEJDES PÅ ANLÆGGET

Forbudsskilt med dansk tekst 'Må ikke betjenes. Der arbejdes på anlægget' med symbol og tekst.

Varenr	Beskrivelse	Pakn	Krt	Enhed	★
1117270	F120PA5 Må ikke betjenes. Der arb. på anlægget A5	1	-	Styk	D
1117333	F120RAA5 Må ikke betjenes. Der arb. på anlægget A5	1	-	Styk	D



F121 MÅ IKKE BETJENES. DER ARBEJDES PÅ ANLÆGGET

Forbudsskilt med dansk tekst 'Må ikke betjenes. Der arbejdes på anlægget' med symbol og tekst.

Varenr	Beskrivelse	Pakn	Krt	Enhed	★
1100600	F121PA5 Må ikke betjenes. Der arb. på anlægget A5	1	-	Styk	D
1100500	F121PA6 Må ikke betjenes. Der arb. på anlægget A6	1	-	Styk	D
1117336	F121RAA5 Må ikke betjenes. Der arb. på anlægget A5	1	-	Styk	D



F122 MAD, DRIKKEVARER OG TOBAK FORBUDT

Forbudsskilt med dansk tekst 'Mad, drikkevarer og tobak forbudt' med symbol og tekst.

Varenr	Beskrivelse	Pakn	Krt	Enhed	★
1117196	F122PA4 Mad, drikkevarer & tobak forbudt A4	1	-	Styk	D
1117197	F122VA5 Mad, drikkevarer & tobak forbudt A5	1	-	Styk	D





F150 ADGANG FORBUDT

Forbudsskilt med symbol for 'Adgang forbudt'.

Varenr	Beskrivelse	Pakn	Krt	Enhed	★
1100100	F150AC5 Adgang forbudt Ø225mm	1	-	Styk	D
1117012	F150PL Adgang forbudt Ø100mm	1	-	Styk	D
1117030	F150PM Adgang forbudt Ø210mm	1	-	Styk	D
1100101	F150VL Adgang forbudt Ø100mm	1	-	Styk	D
1117018	F150VM Adgang forbudt Ø210mm	1	-	Styk	D



F151 FODGÆNGER FORBUDT

Forbudsskilt med symbol for 'Fodgænger forbudt' med symbol som følger DS/EN ISO 7010:2011 (Sikkerhedsskilte).

Varenr	Beskrivelse	Pakn	Krt	Enhed	★
1100900	F151AC5 Fodgænger forbudt Ø225mm	1	-	Styk	D
1117048	F151VM Fodgænger forbudt Ø210mm	1	-	Styk	D



F152 IKKE DRIKKEVAND

Forbudsskilt med symbol for 'Ikke drikkevand' med symbol som følger DS/EN ISO 7010:2011 (Sikkerhedsskilte).

Varenr	Beskrivelse	Pakn	Krt	Enhed	★
1101000	F152AC5 Ikke drikkevand Ø225mm	1	-	Styk	D
1117075	F152PM Ikke drikkevand Ø210mm	1	-	Styk	D
1117036	F152VL Ikke drikkevand Ø100mm	1	-	Styk	D
1117069	F152VM Ikke drikkevand Ø210mm	1	-	Styk	D



F153 RYGNING OG ÅBEN ILD FORBUDT

Forbudsskilt med symbol for 'Rygning og åben ild forbudt' med symbol som følger DS/EN ISO 7010:2011 (Sikkerhedsskilte).

Varenr	Beskrivelse	Pakn	Krt	Enhed	★
1100400	F153AC5 Rygning og åben ild forbudt Ø225mm	1	-	Styk	D
1117280	F153PL Rygning og åben ild forbudt Ø100mm	1	-	Styk	D
1117279	F153VL Rygning og åben ild forbudt Ø100mm	1	-	Styk	D
1117282	F153VM Rygning og åben ild forbudt Ø210mm	1	-	Styk	D



F154 SLUK IKKE MED VAND

Forbudsskilt med symbol for 'Sluk ikke med vand' med symbol som følger DS/EN ISO 7010:2011 (Sikkerhedsskilte).

Varenr	Beskrivelse	Pakn	Krt	Enhed	★
1101100	F154AC5 Sluk ikke med vand Ø225mm	1	-	Styk	D



F155 RYGNING FORBUDT

Forbudsskilt med symbol for 'Rygning forbudt' med symbol som følger DS/EN ISO 7010:2011 (Sikkerhedsskilte).

Varenr	Beskrivelse	Pakn	Krt	Enhed	★
1100200	F155AC5 Rygning forbudt Ø225mm	1	-	Styk	D
1117303	F155PM Rygning forbudt Ø210mm	1	-	Styk	D
1117315	F155VDK Rygning forbudt 50mm	1	-	Styk	D
1117324	F155VDK Rygning forbudt 50mm	1	-	Styk	D
1198000	F155VL Rygning forbudt Ø100mm	1	-	Styk	D
1117306	F155VM Rygning forbudt Ø210mm	1	-	Styk	D



F156 MÅ IKKE STARTES/SLUTTET

Forbudsskilt med symbol for 'Må ikke startes/sluttet'.

Varenr	Beskrivelse	Pakn	Krt	Enhed	★
1117253	F156VL Må ikke startes/sluttet Ø100mm	1	-	Styk	D



F157 MÅ IKKE BERØRES

Forbudsskilt med symbol for 'Må ikke berøres'.

Varenr	Beskrivelse	Pakn	Krt	Enhed	★
1101600	F157AC5 Må ikke berøres Ø225mm	1	-	Styk	D
1117228	F157VL Må ikke berøres Ø100mm	1	-	Styk	D



F158 MOBILTELEFON FORBUDT

Forbudsskilt med symbol for 'Mobiltelefon forbudt' med symbol som følger DS/EN ISO 7010:2011 (Sikkerhedsskilte).

Varenr	Beskrivelse	Pakn	Krt	Enhed	★
1117345	F158VL Mobiltelefon forbudt Ø100mm	1	-	Styk	D



F161 HUNDE FORBUDT

Forbudsskilt med symbol for 'Hunde forbudt' med symbol som følger DS/EN ISO 7010:2011 (Sikkerhedsskilte).

Varenr	Beskrivelse	Pakn	Krt	Enhed	★
1117205	F161PM Hunde forbudt Ø210mm	1	-	Styk	D
1117206	F161VL Hunde forbudt Ø100mm	1	-	Styk	D





F163 TRUCK KØRSEL FORBUDT

Forbudsskilt med symbol for 'Truck kørsel forbudt' med symbol som følger DS/EN ISO 7010:2011 (Sikkerhedsskilte).

Varenr	Beskrivelse	Pakn	Krt	Enhed	★
1101500	F163AC5 Truck kørsel forbudt Ø225mm	1	-	Styk	D
1117360	F163PM Truck kørsel forbudt Ø210mm	1	-	Styk	D
1117357	F163VM Truck kørsel forbudt Ø210mm	1	-	Styk	D



F164 MAD OG DRIKKEVARER FORBUDT

Forbudsskilt med symbol for 'Mad & drikkevarer forbudt' med symbol som følger DS/EN ISO 7010:2011 (Sikkerhedsskilte).

Varenr	Beskrivelse	Pakn	Krt	Enhed	★
1117255	F164VL Mad og drikkevarer forbudt Ø100mm	1	-	Styk	D



F165 FOTOGRAFERING FORBUDT

Forbudsskilt med symbol for 'Fotografering forbudt' med symbol som følger DS/EN ISO 7010:2011 (Sikkerhedsskilte).

Varenr	Beskrivelse	Pakn	Krt	Enhed	★
1117351	F165PM Fotografering forbudt Ø210mm	1	-	Styk	D
1117348	F165VL Fotografering forbudt Ø100mm	1	-	Styk	D
1117363	F165VM Fotografering forbudt Ø210mm	1	-	Styk	D



F167 INGEN ADGANG FOR PERSONER M/PACEMAKER

Forbudsskilt med symbol for 'Ingen adgang for personer m/pacemaker' med symbol som følger DS/EN ISO 7010:2011 (Sikkerhedsskilte).

Varenr	Beskrivelse	Pakn	Krt	Enhed	★
1117366	F167PM Ingen adgang for personer m/pacemaker Ø210mm	1	-	Styk	D
1117372	F167VL Ingen adgang for personer m/pacemaker Ø100mm	1	-	Styk	D
1117369	F167VM Ingen adgang for personer m/pacemaker Ø210mm	1	-	Styk	D



F172 FORBUDT AT KLATRE I REOLERNE

Forbudsskilt med symbol for 'Forbudt at klatre i reolerne' med symbol som følger DS/EN ISO 7010:2011 (Sikkerhedsskilte).

Varenr	Beskrivelse	Pakn	Krt	Enhed	★
1117375	F172VL Forbudt at klatre i reolerne Ø100mm	1	-	Styk	D



F173 MÅ IKKE BETRÆDES

Forbudsskilt med symbol for 'Må ikke betrædes'.



Varenr	Beskrivelse	Pakn	Krt	Enhed	★
1117370	F173VM Må ikke betrædes Ø210mm	1	-	Styk	D

401622 NØDSTOP

Forbudsskilt med dansk tekst 'Nødstop'.



Varenr	Beskrivelse	Pakn	Krt	Enhed	★
1117198	401622P Nødstop 50x150mm	1	-	Styk	D
1117204	401622RA Nødstop 50x150mm	1	-	Styk	D
1117201	401622V Nødstop 50x150mm	1	-	Styk	D





H400 1 STE HJÆLP

Henvisningskilt med dansk tekst '1 ste hjælp' med symbol og tekst som følger DS/EN ISO 7010:2011 (Sikkerhedsskilte).

Varenr	Beskrivelse	Pakn	Krt	Enhed	★
1125003	H400PA4 1 ste hjælp A4	1	-	Styk	D
1125000	H400PA5 1 ste hjælp A5	1	-	Styk	D
1125010	H400PA6 1 ste hjælp A6	1	-	Styk	D
1125006	H400VA4 1 ste hjælp A4	1	-	Styk	D
1125009	H400VA5 1 ste hjælp A5	1	-	Styk	D
1130300	H400RAA4 1.ste hjælp A4	1	-	Styk	D



H401 SKADESTUE

Henvisningskilt med dansk tekst 'Skadestue' med symbol og tekst som følger DS/EN ISO 7010:2011 (Sikkerhedsskilte).

Varenr	Beskrivelse	Pakn	Krt	Enhed	★
1092057	H401VA4 Skadestue A4	1	-	Styk	D



H402 FORBINDSKASSE

Henvisningskilt med dansk tekst 'Forbindskasse' med symbol og tekst som følger DS/EN ISO 7010:2011 (Sikkerhedsskilte).

Varenr	Beskrivelse	Pakn	Krt	Enhed	★
1125021	H402PA4 Forbindskasse A4	1	-	Styk	D
1125036	H402PA5 Forbindskasse A5	1	-	Styk	D
1125027	H402PA6 Forbindskasse A6	1	-	Styk	D
1111229	H402PRA5 Forbindskasse A5	1	-	Styk	D
1130200	H402RAA4 Forbindskasse A4	1	-	Styk	D
1125024	H402VA4 Forbindskasse A4	1	-	Styk	D
1125030	H402VA5 Forbindskasse A5	1	-	Styk	D
1180200	H402VA6 Forbindskasse A6	1	-	Styk	D



H403 NØDTELEFON

Henvisningskilt med dansk tekst 'Nødtelefon' med symbol og tekst som følger DS/EN ISO 7010:2011 (Sikkerhedsskilte).

Varenr	Beskrivelse	Pakn	Krt	Enhed	★
1092168	H403PA4 Nødtelefon A4	1	-	Styk	D
1130700	H403AA4 Nødtelefon A4	1	-	Styk	D



H404 NØDBÅRE

Henvisningskilt med dansk tekst 'Nødbåre' med symbol og tekst som følger DS/EN ISO 7010:2011 (Sikkerhedsskilte).

Varenr	Beskrivelse	Pakn	Krt	Enhed	★
1125057	H404PA4 Nødbåre A4	1	-	Styk	D
1125054	H404RAA4 Nødbåre A4	1	-	Styk	D
1125060	H404VA4 Nødbåre A4	1	-	Styk	D



H405 NØDBRUSER

Henvisningskilt med dansk tekst 'Nødbruser' med symbol og tekst som følger DS/EN ISO 7010:2011 (Sikkerhedsskilte).

Varenr	Beskrivelse	Pakn	Krt	Enhed	★
1125075	H405PA4 Nødbruser A4	1	-	Styk	D
1125084	H405PA5 Nødbruser A5	1	-	Styk	D
1130600	H405RAA4 Nødbruser A4	1	-	Styk	D
1125162	H405RAA5 Nødbruser A5	1	-	Styk	D
1125085	H405RAA6 Nødbruser A6	1	-	Styk	D
1125078	H405VA4 Nødbruser A4	1	-	Styk	D
1125081	H405VA5 Nødbruser A5	1	-	Styk	D
1125082	H405VA6 Nødbruser A6	1	-	Styk	D

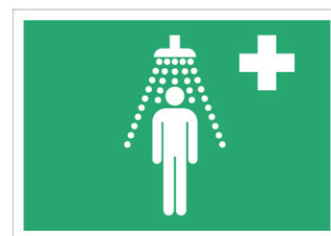

H408 MASKER

Henvisningskilt med dansk tekst 'Masker' med symbol og tekst som følger DS/EN ISO 7010:2011 (Sikkerhedsskilte).

Varenr	Beskrivelse	Pakn	Krt	Enhed	★
1092195	H408PE Masker ½A3	1	-	Styk	D
1125114	H408RAE Masker ½A3	1	-	Styk	D
1125108	H408VE Masker ½A3	1	-	Styk	D

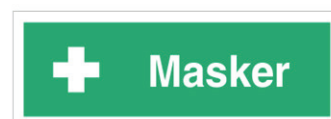

H409 SIKRINGSRUM

Henvisningskilt med dansk tekst 'Sikringsrum' med symbol og tekst som følger DS/EN ISO 7010:2011 (Sikkerhedsskilte).

Varenr	Beskrivelse	Pakn	Krt	Enhed	★
1092183	H409PE Sikringsrum ½A3	1	-	Styk	D

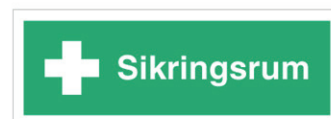

H410 MURGENNEMBRYDNING

Henvisningskilt med dansk tekst 'Murgennembrydning' med symbol og tekst som følger DS/EN ISO 7010:2011 (Sikkerhedsskilte).

Varenr	Beskrivelse	Pakn	Krt	Enhed	★
1092210	H410PE Murgennembrydning ½A3	1	-	Styk	D



H411 BESKYTTELSESRUM

Henvisningskilt med dansk tekst 'Beskyttelsesrum' med symbol og tekst som følger DS/EN ISO 7010:2011 (Sikkerhedsskilte).

Varenr	Beskrivelse	Pakn	Krt	Enhed	★
1092090	H411VE Beskyttelsesrum ½A3	1	-	Styk	D

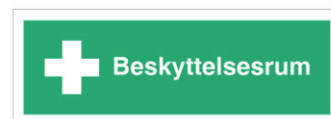

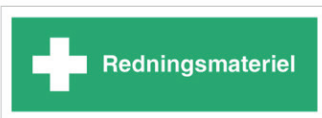

H412 REDNINGSMATERIEL

Henvisningskilt med dansk tekst 'Redningsmateriel' med symbol og tekst som følger DS/EN ISO 7010:2011 (Sikkerhedsskilte).

Varenr	Beskrivelse	Pakn	Krt	Enhed	★
1092096	H412VE Redningsmateriel ½A3	1	-	Styk	D

H415 SIKRINGSRUM HØJRE

Henvisningskilt med dansk tekst 'Sikringsrum højre' med symbol og tekst som følger DS/EN ISO 7010:2011 (Sikkerhedsskilte).



Varenr	Beskrivelse	Pakn	Krt	Enhed	★
1092099	H415VE Sikringsrum højre ½A3	1	-	Styk	D

H416 FØRSTEHJÆLPKORS

Henvisningskilt med symbol for 'Førstehjælpskors' med symbol som følger DS/EN ISO 7010:2011 (Sikkerhedsskilte).



Varenr	Beskrivelse	Pakn	Krt	Enhed	★
1125159	H416VDA Førstehjælpskors 95x95mm	1	-	Styk	D

H432 ØJENSKYL

Henvisningskilt med dansk tekst 'Øjenskyll' med symbol og tekst som følger DS/EN ISO 7010:2011 (Sikkerhedsskilte).



Varenr	Beskrivelse	Pakn	Krt	Enhed	★
1125312	H432PA4 Øjenskyll A4	1	-	Styk	D
1125306	H432PA5 Øjenskyll A5	1	-	Styk	D
1092762	H432PA6 Øjenskyll A6	1	-	Styk	D
1125309	H432RAA4 Øjenskyll A4	1	-	Styk	D
1125339	H432RAA5 Øjenskyll A5	1	-	Styk	D
1125315	H432VA4 Øjenskyll A4	1	-	Styk	D
1125318	H432VA5 Øjenskyll A5	1	-	Styk	D
1092765	H432VA6 Øjenskyll A6	1	-	Styk	D
1125360	H432VA6 Øjenskyll A6	1	-	Styk	D

H435 SIKKERHEDSUDSTYR

Henvisningskilt med dansk tekst 'Sikkerhedsudstyr' med symbol og tekst som følger DS/EN ISO 7010:2011 (Sikkerhedsskilte).

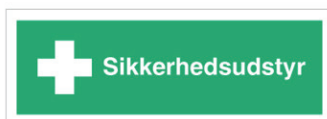

Varenr	Beskrivelse	Pakn	Krt	Enhed	★
1125066	H435PE Sikkerhedsudstyr ½A3	1	-	Styk	D
1125069	H435VE Sikkerhedsudstyr ½A3	1	-	Styk	D



H450 LANG PIL

Henvisningskilt med symbol for 'Lang pil'.



Varenr	Beskrivelse	Pakn	Krt	Enhed	★
1125435	H450PDB Lang pil 75x297mm	1	-	Styk	D
1125438	H450VDB Lang pil 75x297mm	1	-	Styk	D

H458 PIL

Henvisningskilt med symbol for 'Pil'.



Varenr	Beskrivelse	Pakn	Krt	Enhed	★
1125543	H458PA4 Pil A4	1	-	Styk	D
1126054	H458PVA5 Pil A5	1	-	Styk	D
1125555	H458RAA4 Pil A4	1	-	Styk	D
1125546	H458VA4 Pil A4	1	-	Styk	D
1125540	H458VA6 Pil A6	1	-	Styk	D

H476 SIKKERHEDSKORT

Henvisningskilt med dansk tekst 'Sikkerhedskort i førerhuset'.

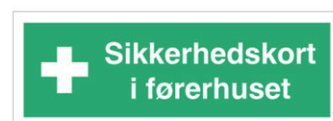

Varenr	Beskrivelse	Pakn	Krt	Enhed	★
1186100	H476V105x297mm Sikkerhedskort 1/2A4	1	-	Styk	D

131033 HJERTESTARTER

Vinkelskilt med symbol for 'Hjertestarter'.



Varenr	Beskrivelse	Pakn	Krt	Enhed	★
1111230	131033PAMM Hjertestarter 150x150mm	1	-	Styk	D

131041 FLUGTVEJSDØR

L-skilt med symbol for 'Flugtvejsdør'.



Varenr	Beskrivelse	Pakn	Krt	Enhed	★
1125133	131041PANN Flugtvejsdør, L-skilt, 200x200 mm	1	-	Styk	D





132001 FLUGTVEJ VENSTRE

Flugtvejsskilt med symbol og pil for 'Flugtvej venstre' med symbol som følger DS/EN ISO 7010:2011 (Sikkerhedsskilte).

Varenr	Beskrivelse	Pakn	Krt	Enhed	★
1125149	132001PAHN Flugtvej venstre 100x200mm	1	-	Styk	D
1125125	132001PANS Flugtvej venstre 200x400mm	1	-	Styk	D
1125148	132001PMR Flugtvej venstre 150x300mm	1	-	Styk	D
1092180	132001PNS Flugtvej venstre 200x400mm	1	-	Styk	D
1125142	132001PRMR Flugtvej venstre 150x300mm	1	-	Styk	D
1126043	132001PRNS Flugtvej venstre 200x400mm	1	-	Styk	D
1125143	132001PVHN Flugtvej venstre 100x200mm	1	-	Styk	D
1125103	132001PVNS Flugtvej venstre 200x400mm	1	-	Styk	D
1125146	132001RAHN Flugtvej venstre 100x200mm	1	-	Styk	D
1125140	132001RAMR Flugtvej venstre 150x300mm	1	-	Styk	D
1125145	132001VMR Flugtvej venstre 150x300mm	1	-	Styk	D
1125139	132001VNS Flugtvej venstre 200x400mm	1	-	Styk	D

132002 FLUGTVEJ HØJRE

Flugtvejsskilt med symbol og pil for 'Flugtvej højre' med symbol som følger DS/EN ISO 7010:2011 (Sikkerhedsskilte).

Varenr	Beskrivelse	Pakn	Krt	Enhed	★
1126047	132002PANS Flugtvej højre 200x400mm	1	-	Styk	D
1126041	132002PMR Flugtvej højre 150x300mm	1	-	Styk	D
1125130	132002PRHN Flugtvej højre 100x200mm	1	-	Styk	D
1126044	132002PRMR Flugtvej højre 150x300mm	1	-	Styk	D
1126046	132002PRNS Flugtvej højre 200x400mm	1	-	Styk	D
1125289	132002PVHN Flugtvej højre 100x200mm	1	-	Styk	D
1125280	132002PVMR Flugtvej højre 150x300mm	1	-	Styk	D
1125277	132002RAHN Flugtvej højre 100x200mm	1	-	Styk	D
1125290	132002RAMR Flugtvej højre 150x300mm	1	-	Styk	D
1126013	132002VHN Flugtvej højre 100x200mm	1	-	Styk	D
1125292	132002VMR Flugtvej højre 150x300mm	1	-	Styk	D
1125286	132002VNS Flugtvej højre 200x400mm	1	-	Styk	D

132005 FLUGTVEJ NED/VENSTRE

Flugtvejsskilt med symbol og pil for 'Flugtvej ned/venstre' med symbol som følger DS/EN ISO 7010:2011 (Sikkerhedsskilte).

Varenr	Beskrivelse	Pakn	Krt	Enhed	★
1125313	132005PMR Flugtvej ned/venstre 150x300mm	1	-	Styk	D

H459 FLUGTVEJ NED

Flugtvejsskilt med symbol og pil for 'Flugtvej ned' med symbol som følger DS/EN ISO 7010:2011 (Sikkerhedsskilte).

Varenr	Beskrivelse	Pakn	Krt	Enhed	★
1125297	132007PMR Flugtvej ned 150x300mm	1	-	Styk	D
1125559	132007PNS Flugtvej ned 200x400mm	1	-	Styk	D
1125298	132007PRHN Flugtvej ned 100x200mm	1	-	Styk	D
1126016	132007PRMR Flugtvej ned 150x300mm	1	-	Styk	D
1125562	132007PRNS Flugtvej ned 200x400mm	1	-	Styk	D
1126019	132007PVHN Flugtvej ned 100x200mm	1	-	Styk	D
1125278	132007RAHN Flugtvej ned 100x200mm	1	-	Styk	D
1125302	132007VHN Flugtvej ned 100x200mm	1	-	Styk	D
1125299	132007VMR Flugtvej ned 150x300mm	1	-	Styk	D
1125301	132007VNS Flugtvej ned 200x400mm	1	-	Styk	D

132008 FLUGTVEJ OP

Flugtvejsskilt med symbol og pil for 'Flugtvej op' med symbol som følger DS/EN ISO 7010:2011 (Sikkerhedsskilte).

Varenr	Beskrivelse	Pakn	Krt	Enhed	★
1125620	132008VMR Flugtvej op 150x300mm	1	-	Styk	D



132045 FLUGTVEJ VENSTRE

Flugtvejsskilt med symbol og pil for 'Flugtvej venstre' med symbol som følger DS/EN ISO 7010:2011 (Sikkerhedsskilte).

Varenr	Beskrivelse	Pakn	Krt	Enhed	★
1125316	132045PANN Flugtvej venstre 200x200mm	1	-	Styk	D
1125095	132045PMM Flugtvej venstre 150x150mm	1	-	Styk	D
1125097	132045PNN Flugtvej venstre 200x200mm	1	-	Styk	D
1126006	132045PRMM Flugtvej venstre 150x150mm	1	-	Styk	D
1126049	132045PRNN Flugtvej venstre 200x200mm	1	-	Styk	D
1126010	132045PVMM Flugtvej venstre 150x150mm	1	-	Styk	D
1125101	132045PVNN Flugtvej venstre 200x200mm	1	-	Styk	D
1125305	132045RAMM Flugtvej venstre 150x150mm	1	-	Styk	D
1125100	132045VMM Flugtvej venstre 150x150mm	1	-	Styk	D
1125094	132045VNN Flugtvej venstre 200x200mm	1	-	Styk	D



132046 FLUGTVEJ HØJRE

Flugtvejsskilt med symbol og pil for 'Flugtvej højre' med symbol som følger DS/EN ISO 7010:2011 (Sikkerhedsskilte).

Varenr	Beskrivelse	Pakn	Krt	Enhed	★
1126034	132046PAMM Flugtvej højre 150x150mm	1	-	Styk	D
1126035	132046PANN Flugtvej højre 200x200mm	1	-	Styk	D
1125427	132046PMM Flugtvej højre 150x150mm	1	-	Styk	D
1125421	132046PNN Flugtvej højre 200x200mm	1	-	Styk	D
1126028	132046PRMM Flugtvej højre 150x150mm	1	-	Styk	D
1126031	132046PVMM Flugtvej højre 150x150mm	1	-	Styk	D
1126029	132046PVNN Flugtvej højre 200x200mm	1	-	Styk	D
1125296	132046RAMM Flugtvej højre 150x150mm	1	-	Styk	D
1125295	132046RANN Flugtvej højre 200x200mm	1	-	Styk	D
1125418	132046VMM Flugtvej højre 150x150mm	1	-	Styk	D
1125424	132046VNN Flugtvej højre 200x200mm	1	-	Styk	D

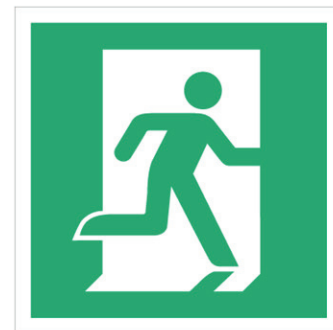

132235 SAMLINGSPUNKT

Samlingspunkt med symbol 'Samlingspunkt' med symbol som følger DS/EN ISO 7010:2011 (Sikkerhedsskilte).

Varenr	Beskrivelse	Pakn	Krt	Enhed	★
1187403	132235PRR Samlingspunkt 300x300mm	1	-	Styk	D
1187402	132235RARR Samlingspunkt 300x300mm	1	-	Styk	D

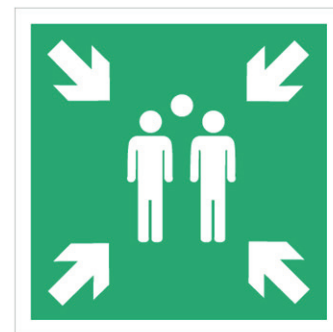



401626 AED HJERTESTARTER HØJRE

Hjertestarterskilt med dansk tekst 'AED Hjertestarter højre' med symbol og tekst som følger DS/EN ISO 7010:2011 (Sikkerhedsskilte).

Varenr	Beskrivelse	Pakn	Krt	Enhed	★
1125624	401626V105x297mm AED Hjertestarter højre ½A4	1	-	Styk	D

401627 AED HJERTESTARTER VENSTRE

Hjertestarterskilt med dansk tekst 'AED Hjertestarter Venstre' med symbol og tekst som følger DS/EN ISO 7010:2011 (Sikkerhedsskilte).



Varenr	Beskrivelse	Pakn	Krt	Enhed	★
1125627	401627V105x297mm AED Hjertestarter Venstre ½A4	1	-	Styk	D

401628 AED HJERTESTARTER

Hjertestarterskilt med dansk tekst 'AED Hjertestarter' med symbol og tekst som følger DS/EN ISO 7010:2011 (Sikkerhedsskilte).



Varenr	Beskrivelse	Pakn	Krt	Enhed	★
1125564	401628PA5 AED Hjertestarter A5	1	-	Styk	D
1125630	401628VA5 AED Hjertestarter A5	1	-	Styk	D

401650 SAMLINGSPUNKT

Henvisningskilt med dansk tekst 'Samlingspunkt' med symbol og tekst som følger DS/EN ISO 7010:2011 (Sikkerhedsskilte).



Varenr	Beskrivelse	Pakn	Krt	Enhed	★
1125314	401650PA4 Samlingspunkt A4	1	-	Styk	D
1112115	401650RAA4 Samlingspunkt A4	1	-	Styk	D



H417 BRANDØR HOLD DEN LUKKET

Brandskilt med dansk tekst 'Branddør Hold den lukket' med symbol og tekst som følger DS/EN ISO 7010:2011 (Sikkerhedsskilte).

Varenr	Beskrivelse	Pakn	Krt	Enhed	★
1125186	H417P105x297mm Branddør Hold den lukket ½A4	1	-	Styk	D
1125165	H417PE Branddør Hold den lukket ½A3	1	-	Styk	D
1188900	H417V105x297mm Branddør Hold den lukket ½A4	1	-	Styk	D
1125156	H417VDF Branddør Hold den lukket 75x210mm	1	-	Styk	D
1125171	H417VDM Branddør Hold den lukket 50x155mm	1	-	Styk	D
1125168	H417VE Branddør Hold den lukket ½A3	1	-	Styk	D



H418 BRANDDØR

Brandskilt med dansk tekst 'Branddør' med symbol og tekst som følger DS/EN ISO 7010:2011 (Sikkerhedsskilte).

Varenr	Beskrivelse	Pakn	Krt	Enhed	★
1125177	H418PE Branddør ½A3	1	-	Styk	D
1125222	H418V105x297mm Branddør ½A4	1	-	Styk	D
1125183	H418A105x297mm Branddør ½A4	1	-	Styk	D

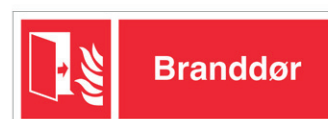

H419 BRANDALARM

Brandskilt med dansk tekst 'Brandalarm' med symbol og tekst som følger DS/EN ISO 7010:2011 (Sikkerhedsskilte).

Varenr	Beskrivelse	Pakn	Krt	Enhed	★
1125198	H419PDF Brandalarm 75x210mm	1	-	Styk	D
1108100	H419RAE Brandalarm ½A3	1	-	Styk	D
1125195	H419VDF Brandalarm 75x210mm	1	-	Styk	D



H421 BRANDTÆPPE

Brandskilt med dansk tekst 'Brandtæppe' med symbol og tekst som følger DS/EN ISO 7010:2011 (Sikkerhedsskilte).

Varenr	Beskrivelse	Pakn	Krt	Enhed	★
1125207	H421P105x297mm Brandtæppe ½A4	1	-	Styk	D
1092192	H421PE Brandtæppe ½A3	1	-	Styk	D
1107200	H421RAE Brandtæppe ½A3	1	-	Styk	D
1125204	H421V105x297mm Brandtæppe ½A4	1	-	Styk	D



H422 BRANDHANE

Brandskilt med dansk tekst 'Brandhane' med symbol og tekst som følger DS/EN ISO 7010:2011 (Sikkerhedsskilte).

Varenr	Beskrivelse	Pakn	Krt	Enhed	★
1092186	H422PE Brandhane ½A3	1	-	Styk	D





H423 STIGRØR

Brandskilt med dansk tekst 'Stigrør' med symbol og tekst som følger DS/EN ISO 7010:2011 (Sikkerhedsskilte).

Varenr	Beskrivelse	Pakn	Krt	Enhed	★
1092204	H423PE Stigrør ½A3	1	-	Styk	D
1107600	H423RAE Stigrør ½A3	1	-	Styk	D

RITO H-424 STIGE I GÅRD

Brandskilt med dansk tekst 'Stige i gård' leveres på plast i størrelsen (½A3) 140 x 420 mm med symbol og tekst som følger DS/EN ISO 7010:2011 (Sikkerhedsskilte).



Varenr	Beskrivelse	Pakn	Krt	Enhed	★
1092198	H424PE Stige i gård ½A3	1	-	Styk	D
1092087	H424VE Stige i gård ½A3	1	-	Styk	D

H425 RØGLEM

Brandskilt med dansk tekst 'Røglem' med symbol og tekst som følger DS/EN ISO 7010:2011 (Sikkerhedsskilte).



Varenr	Beskrivelse	Pakn	Krt	Enhed	★
1125237	H425P105x297mm Røglem ½A4	1	-	Styk	D
1092213	H425PE Røglem ½A3	1	-	Styk	D
1125240	H425RA105x297mm Røglem ½A4	1	-	Styk	D
1125243	H425VE Røglem ½A3	1	-	Styk	D
1108700	H425RAE Røglem ½A3	1	-	Styk	D

H426 LUFTAFBRYDER

Brandskilt med dansk tekst 'Luftafbryder' med symbol og tekst som følger DS/EN ISO 7010:2011 (Sikkerhedsskilte).



Varenr	Beskrivelse	Pakn	Krt	Enhed	★
1092207	H426PE Luftafbryder ½A3	1	-	Styk	D

H427 SPRINKLERVENTIL

Brandskilt med dansk tekst 'Sprinklerventil' med symbol og tekst som følger DS/EN ISO 7010:2011 (Sikkerhedsskilte).

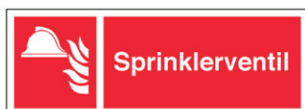

Varenr	Beskrivelse	Pakn	Krt	Enhed	★
1092216	H427PE Sprinklerventil ½A3	1	-	Styk	D



H429 BRANDMATERIEL

Brandskilt med dansk tekst 'Brandmateriel' med symbol og tekst som følger DS/EN ISO 7010:2011 (Sikkerhedsskilte).

Varenr	Beskrivelse	Pakn	Krt	Enhed	★
1092162	H429PA4 Brandmateriel A4	1	-	Styk	D
1092066	H429VA4 Brandmateriel A4	1	-	Styk	D



H434 ILDSLUKKER

Brandskilt med dansk tekst 'Ildslukker' med symbol og tekst som følger DS/EN ISO 7010:2011 (Sikkerhedsskilte).

Varenr	Beskrivelse	Pakn	Krt	Enhed	★
1125342	H434PE Ildslukker ½A3	1	-	Styk	D
1125375	H434V105x297mm Ildslukker ½A4	1	-	Styk	D



H438 BRANDVEJ HØJRE

Brandskilt med dansk tekst 'Brandvej højre' med symbol og tekst som følger DS/EN ISO 7010:2011 (Sikkerhedsskilte).

Varenr	Beskrivelse	Pakn	Krt	Enhed	★
1125609	H438RAE Brandvej højre ½A3	1	-	Styk	D



H439 BRANDVEJ VENSTRE

Brandskilt med dansk tekst 'Brandvej venstre' med symbol og tekst som følger DS/EN ISO 7010:2011 (Sikkerhedsskilte).

Varenr	Beskrivelse	Pakn	Krt	Enhed	★
1125612	H439RAE Brandvej venstre ½A3	1	-	Styk	D



H441 PULVERSLUKKER

Brandskilt med dansk tekst 'Pulverslukker' med symbol og tekst som følger DS/EN ISO 7010:2011 (Sikkerhedsskilte).

Varenr	Beskrivelse	Pakn	Krt	Enhed	★
1125355	H441P105x297mm Pulverslukker ½A4	1	-	Styk	D





H442 PULVERSLUKKER

Brandskilt med dansk tekst 'Pulverslukker' med symbol og tekst som følger DS/EN ISO 7010:2011 (Sikkerhedsskilte).

Varenr	Beskrivelse	Pakn	Krt	Enhed	★
1125384	H442PA4 Pulverslukker A4	1	-	Styk	D
1125393	H442PA5 Pulverslukker A5	1	-	Styk	D
1125387	H442RAA4 Pulverslukker A4	1	-	Styk	D
1125396	H442VA5 Pulverslukker A5	1	-	Styk	D
1125390	H442VA6 Pulverslukker A6	1	-	Styk	D

H445 BRANDMATERIEL

Brandskilt med dansk tekst 'Brandmateriel' med symbol og tekst som følger DS/EN ISO 7010:2011 (Sikkerhedsskilte).



Varenr	Beskrivelse	Pakn	Krt	Enhed	★
1125267	H445PE Brandmateriel ½A3	1	-	Styk	D
1125258	H445RA105x297mm Brandmateriel ½A4	1	-	Styk	D
1125264	H445VE Brandmateriel ½A3	1	-	Styk	D

H446 BRANDDØR LUKKES V. ARB.TIDS OPHØR/ BRAND

Brandskilt med dansk tekst 'Branddør lukkes ved arbejdstids ophør og ved brand' med symbol og tekst som følger DS/EN ISO 7010:2011 (Sikkerhedsskilte).



Varenr	Beskrivelse	Pakn	Krt	Enhed	★
1188700	H446V105x297mm Branddør lukkes v. arb.tids ophør/ brand ½A4	1	-	Styk	D

H448 KULSYRESNESLUKKER

Brandskilt med dansk tekst 'Kulsyresneslukker' med symbol og tekst som følger DS/EN ISO 7010:2011 (Sikkerhedsskilte).



Varenr	Beskrivelse	Pakn	Krt	Enhed	★
1125405	H448PA4 Kulsyresneslukker A4	1	-	Styk	D
1125433	H448PA6 Kulsyresneslukker A6	1	-	Styk	D
9903076	H448VA5 Kulsyresneslukker A5	5	-	Styk	D

H451 LANG PIL

Brandskilt med symbol for 'Lang pil'.



Varenr	Beskrivelse	Pakn	Krt	Enhed	★
1125450	H451PDB Lang pil 75x297mm	1	-	Styk	D
1125453	H451VDB Lang pil 75x297mm	1	-	Styk	D



H452 BRANDSLANGE

Brandskilt med dansk tekst 'Brandslange' med symbol og tekst som følger DS/EN ISO 7010:2011 (Sikkerhedsskilte).

Varenr	Beskrivelse	Pakn	Krt	Enhed	★
1125459	H452RAA4 Brandslange A4	1	-	Styk	D
1125473	H452RAA6 Brandslange A6	1	-	Styk	D
1125465	H452VA4 Brandslange A4	1	-	Styk	D
1125471	H452VA5 Brandslange A5	1	-	Styk	D
1125501	H452VA6 Brandslange A6	1	-	Styk	D



H453 STIGE

Brandskilt med dansk tekst 'Stige' med symbol og tekst som følger DS/EN ISO 7010:2011 (Sikkerhedsskilte).

Varenr	Beskrivelse	Pakn	Krt	Enhed	★
1092348	H453PA4 Stige A4	1	-	Styk	D
1092345	H453VA4 Stige A4	1	-	Styk	D



H454 ILDSLUKKER

Brandskilt med dansk tekst 'Ildslukker' med symbol og tekst som følger DS/EN ISO 7010:2011 (Sikkerhedsskilte).

Varenr	Beskrivelse	Pakn	Krt	Enhed	★
1125486	H454PA4 Ildslukker A4	1	-	Styk	D
1125492	H454PA5 Ildslukker A5	1	-	Styk	D
1125483	H454RAA4 Ildslukker A4	1	-	Styk	D
1125489	H454VA4 Ildslukker A4	1	-	Styk	D
1125495	H454VA5 Ildslukker A5	1	-	Styk	D
1125498	H454VA6 Ildslukker A6	1	-	Styk	D



H455 BRANDSLANGE

Brandskilt med symbol for 'Brandslange' med symbol som følger DS/EN ISO 7010:2011 (Sikkerhedsskilte).

Varenr	Beskrivelse	Pakn	Krt	Enhed	★
1125504	H455PA4 Brandslange A4	1	-	Styk	D
1125513	H455PA5 Brandslange A5	1	-	Styk	D
1108500	H455RAA4 Brandslange A4	1	-	Styk	D
1125307	H455RAA5 Brandslange A5	1	-	Styk	D
1125507	H455VA4 Brandslange A4	1	-	Styk	D



H456 ILDSLUKKER

Brandskilt med symbol for 'Ildslukker' med symbol som følger DS/EN ISO 7010:2011 (Sikkerhedsskilte).

Varenr	Beskrivelse	Pakn	Krt	Enhed	★
1125522	H456PA4 Ildslukker A4	1	-	Styk	D
1125528	H456PA5 Ildslukker A5	1	-	Styk	D
1125534	H456PA6 Ildslukker A6	1	-	Styk	D
1109300	H456RAA4 Ildslukker A4	1	-	Styk	D
1125308	H456RAA6 Ildslukker A6	1	-	Styk	D
1125525	H456VA4 Ildslukker A4	1	-	Styk	D
1125531	H456VA5 Ildslukker A5	1	-	Styk	D
1125537	H456VA6 Ildslukker A6	1	-	Styk	D
1171200	H465RAA5 Ildslukker A5	1	-	Styk	D





H457 PIL

Brandskilt med symbol for 'Pil'.

Varenr	Beskrivelse	Pakn	Krt	Enhed	★
1125352	H457VA6 Pil A6	1	-	Styk	D



H462 BRANDTÆPPE

Brandskilt med dansk tekst 'Brandtæppe' med symbol og tekst som følger DS/EN ISO 7010:2011 (Sikkerhedsskilte).

Varenr	Beskrivelse	Pakn	Krt	Enhed	★
1125579	H462PA4 Brandtæppe A4	1	-	Styk	D
1125580	H462PA6 Brandtæppe A6	1	-	Styk	D
1125567	H462RAA4 Brandtæppe A4	1	-	Styk	D
1125311	H462RAA5 Brandtæppe A5	1	-	Styk	D
1125615	H462VA6 Brandtæppe A6	1	-	Styk	D



H464 ELEVATOR MÅ IKKE BENYTTES VED BRAND

Brandskilt med dansk tekst 'Elevator må ikke benyttes ved brand' med symbol og tekst som følger DS/EN ISO 7010:2011 (Sikkerhedsskilte).

Varenr	Beskrivelse	Pakn	Krt	Enhed	★
1125574	H464PA6 Elevator må ikke benyttes ved brand A6	1	-	Styk	D



H465 BRANDSLANGE MÅ IKKE BLOKERES

Brandskilt med dansk tekst 'Brandslange må ikke blokeres' med symbol og tekst som følger DS/EN ISO 7010:2011 (Sikkerhedsskilte).

Varenr	Beskrivelse	Pakn	Krt	Enhed	★
1125477	H465VDE Brandslange må ikke blokeres 175x155mm	1	-	Styk	D

H466 BRANDDØR MÅ IKKE SPÆRRES

Brandskilt med dansk tekst 'Branddør må ikke spærres' med symbol og tekst som følger DS/EN ISO 7010:2011 (Sikkerhedsskilte).



Varenr	Beskrivelse	Pakn	Krt	Enhed	★
1125570	H466V105x297mm Branddør må ikke spærres ½A4	1	-	Styk	D
1125600	H466VDM Branddør må ikke spærres 50x155mm	1	-	Styk	D
1107101	H466RAE Branddør må ikke spærres ½A3	1	-	Styk	D



H467 SPRINKLERCENTRAL

Brandskilt med dansk tekst 'Sprinklercentral' med symbol og tekst som følger DS/EN ISO 7010:2011 (Sikkerhedsskilte).



Varenr	Beskrivelse	Pakn	Krt	Enhed	★
1125476	H467RAE Sprinklercentral ½A3	1	-	Styk	D

H470 RØGVENTILATION

Brandskilt med dansk tekst 'Røgventilation' med symbol og tekst som følger DS/EN ISO 7010:2011 (Sikkerhedsskilte).



Varenr	Beskrivelse	Pakn	Krt	Enhed	★
1125134	H470P105x297mm Røgventilation ½A4	1	-	Styk	D
1125128	H470V105x297mm Røgventilation ½A4	5	-	Styk	D

H471 BRANDCENTRAL

Brandskilt med dansk tekst 'Brandcentral' med symbol og tekst som følger DS/EN ISO 7010:2011 (Sikkerhedsskilte).



Varenr	Beskrivelse	Pakn	Krt	Enhed	★
1125475	H471PE Brandcentral ½A3	1	-	Styk	D
1109000	H471RA105x297mm Brandcentral, skilt ½A4	1	-	Styk	D

H477 BRANDTRYK

Brandskilt med dansk tekst 'Brandtryk' med symbol og tekst som følger DS/EN ISO 7010:2011 (Sikkerhedsskilte).

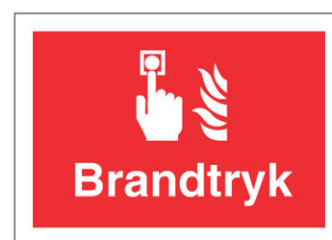

Varenr	Beskrivelse	Pakn	Krt	Enhed	★
1125127	H477VA6 Brandtryk A6	1	-	Styk	D

132104 BRANDSLUKKER

Brandskilt med symbol for 'Brandslugker' med symbol som følger DS/EN ISO 7010:2011 (Sikkerhedsskilte).



Varenr	Beskrivelse	Pakn	Krt	Enhed	★
1092448	132104PMM Brandslugker 150x150mm	1	-	Styk	D



P200 ÅNDEDRÆTSVÆRN KLASSE:

Påbudsskilt med dansk tekst 'Åndedrætsværn Klasse:' med symbol og tekst som følger DS/EN ISO 7010:2011 (Sikkerhedsskilte).

Varenr	Beskrivelse	Pakn	Krt	Enhed	★
1111006	P200PA4 Åndedrætsværn Klasse: A4	1	-	Styk	D
1134700	P200AA4 Åndedrætsværn klasse: A4	1	-	Styk	D



P201 ÅNDEDRÆTSVÆRN PÅBUDT

Påbudsskilt med dansk tekst 'Åndedrætsværn påbudt' med symbol og tekst som følger DS/EN ISO 7010:2011 (Sikkerhedsskilte).

Varenr	Beskrivelse	Pakn	Krt	Enhed	★
1111015	P201PA4 Åndedrætsværn påbudt A4	1	-	Styk	D
1111024	P201PA5 Åndedrætsværn påbudt A5	1	-	Styk	D
1111012	P201RAA4 Åndedrætsværn påbudt A4	1	-	Styk	D
1111018	P201VA4 Åndedrætsværn påbudt A4	1	-	Styk	D
1111027	P201VA5 Åndedrætsværn påbudt A5	1	-	Styk	D
1111021	P201VA6 Åndedrætsværn påbudt A6	1	-	Styk	D



P202 ØJENVÆRN PÅBUDT

Påbudsskilt med dansk tekst 'Øjenværn påbudt' med symbol og tekst som følger DS/EN ISO 7010:2011 (Sikkerhedsskilte).

Varenr	Beskrivelse	Pakn	Krt	Enhed	★
1111039	P202PA4 Øjenværn påbudt A4	1	-	Styk	D
1111048	P202PA5 Øjenværn påbudt A5	1	-	Styk	D
1111054	P202PA6 Øjenværn påbudt A6	1	-	Styk	D
1111057	P202RAA6 Øjenværn påbudt A6	1	-	Styk	D
1111042	P202VA4 Øjenværn påbudt A4	1	-	Styk	D
1111045	P202VA5 Øjenværn påbudt A5	1	-	Styk	D
1111051	P202VA6 Øjenværn påbudt A6	1	-	Styk	D
1134000	P202AA4 Øjenværn påbudt A4	1	-	Styk	D



P203 HOVEDVÆRN PÅBUDT

Påbudsskilt med dansk tekst 'Hovedværn påbudt' med symbol og tekst som følger DS/EN ISO 7010:2011 (Sikkerhedsskilte).

Varenr	Beskrivelse	Pakn	Krt	Enhed	★
1111063	P203PA4 Hovedværn påbudt A4	1	-	Styk	D
1111069	P203PA5 Hovedværn påbudt A5	1	-	Styk	D
1111060	P203RAA4 Hovedværn påbudt A4	1	-	Styk	D
1111066	P203VA4 Hovedværn påbudt A4	1	-	Styk	D
1111072	P203VA5 Hovedværn påbudt A5	1	-	Styk	D
1111078	P203VA6 Hovedværn påbudt A6	1	-	Styk	D



P204 HØREVÆRN PÅBUDT

Påbudsskilt med dansk tekst 'Høreværn påbudt' med symbol og tekst som følger DS/EN ISO 7010:2011 (Sikkerhedsskilte).

Varenr	Beskrivelse	Pakn	Krt	Enhed	★
1111090	P204PA4 Høreværn påbudt A4	1	-	Styk	D
1111102	P204PA5 Høreværn påbudt A5	1	-	Styk	D
1111111	P204PA6 Høreværn påbudt A6	1	-	Styk	D
1111096	P204RAA5 Høreværn påbudt A5	1	-	Styk	D
1111093	P204VA4 Høreværn påbudt A4	1	-	Styk	D
1111105	P204VA5 Høreværn påbudt A5	1	-	Styk	D
1111108	P204VA6 Høreværn påbudt A6	1	-	Styk	D
1184200	P204VA6 Høreværn påbudt A6	1	-	Styk	D
1134200	P204AA4 Høreværn påbudt A4	1	-	Styk	D



P206 BESKYTTELSESDRAGT PÅBUDT

Påbudsskilt med dansk tekst 'Beskyttelsesdragt påbudt' med symbol og tekst som følger DS/EN ISO 7010:2011 (Sikkerhedsskilte).

Varenr	Beskrivelse	Pakn	Krt	Enhed	★
1092282	P206PA4 Beskyttelsesdragt påbudt A4	1	-	Styk	D
1092330	P206VA4 Beskyttelsesdragt påbudt A4	1	-	Styk	D
1135400	P206AA4 Beskyttelsesdragt påbudt A4	1	-	Styk	D

**P207 HUDBESKYTTELSE PÅBUDT**

Påbudsskilt med dansk tekst 'Hudbeskyttelse påbudt' med symbol og tekst.

Varenr	Beskrivelse	Pakn	Krt	Enhed	★
1111126	P207PA4 Hudbeskyttelse påbudt A4	1	-	Styk	D
1111129	P207VA4 Hudbeskyttelse påbudt A4	1	-	Styk	D
1111147	P207VA5 Hudbeskyttelse påbudt A5	1	-	Styk	D

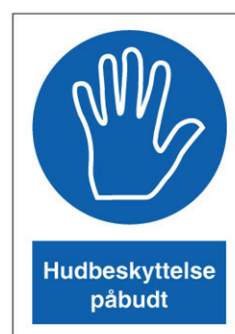
**P208 BESKYTTELSESHANDSKER PÅBUDT**

Påbudsskilt med dansk tekst 'Beskyttelseshandsker påbudt' med symbol og tekst som følger DS/EN ISO 7010:2011 (Sikkerhedsskilte).

Varenr	Beskrivelse	Pakn	Krt	Enhed	★
1111138	P208PA4 Beskyttelseshandsker påbudt A4	1	-	Styk	D
1111135	P208RAA4 Beskyttelseshandsker påbudt A4	1	-	Styk	D
1111141	P208VA4 Beskyttelseshandsker påbudt A4	1	-	Styk	D
1111144	P208VA5 Beskyttelseshandsker påbudt A5	1	-	Styk	D
1111132	P208VA6 Beskyttelseshandsker påbudt A6	1	-	Styk	D

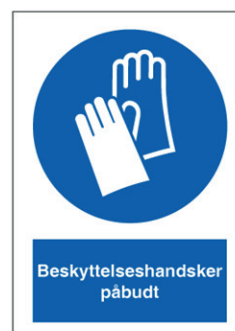
**P209 ANTISTATISK FODTØJ PÅBUDT**

Påbudsskilt med dansk tekst 'Antistatisk fodtøj påbudt' med symbol og tekst som følger DS/EN ISO 7010:2011 (Sikkerhedsskilte).

Varenr	Beskrivelse	Pakn	Krt	Enhed	★
1092276	P209PA4 Antistatisk fodtøj påbudt A4	1	-	Styk	D

**P210 SKRIDSIKKERT FODTØJ PÅBUDT**

Påbudsskilt med dansk tekst 'Skridsikkert fodtøj påbudt' med symbol og tekst som følger DS/EN ISO 7010:2011 (Sikkerhedsskilte).

Varenr	Beskrivelse	Pakn	Krt	Enhed	★
1111154	P210PA5 Skridsikkert fodtøj påbudt A5	1	-	Styk	D
1111150	P210RAA4 Skridsikkert fodtøj påbudt A4	1	-	Styk	D
1092324	P210VA4 Skridsikkert fodtøj påbudt A4	1	-	Styk	D





P211 FODVÆRN PÅBUDT

Påbudsskilt med dansk tekst 'Fodværn påbudt' med symbol og tekst som følger DS/EN ISO 7010:2011 (Sikkerhedsskilte).

Varenr	Beskrivelse	Pakn	Krt	Enhed	★
1111159	P211PA4 Fodværn påbudt A4	1	-	Styk	D
1092274	P211PA5 Fodværn påbudt A5	1	-	Styk	D
1111156	P211RAA4 Fodværn påbudt A4	1	-	Styk	D
1111162	P211VA4 Fodværn påbudt A4	1	-	Styk	D



P212 P FALDSIKRING PÅBUDT A4

Påbudsskilt med dansk tekst 'Faldsikring påbudt' leveres på plast i størrelsen (A4) 297 x 210 mm med Symbol og tekst som følger DS/EN ISO 7010:2011 (Sikkerhedsskilte).

Varenr	Beskrivelse	Pakn	Krt	Enhed	★
1111168	P212PA4 Faldsikring påbudt A4	1	-	Styk	D
1111180	P212PA5 Faldsikring påbudt A5	1	-	Styk	D
1111171	P212VA4 Faldsikring påbudt A4	1	-	Styk	D
1111177	P212VA5 Faldsikring påbudt A5	1	-	Styk	D
1111178	P212VA6 Faldsikring påbudt A6	1	-	Styk	D
1134300	P212AA4 Faldsikring påbudt A4	1	-	Styk	D



P213 FARE (UDEN TEKST)

Påbudsskilt med dansk tekst 'Fare (uden tekst)' med symbol og tekst som følger DS/EN ISO 7010:2011 (Sikkerhedsskilte).

Varenr	Beskrivelse	Pakn	Krt	Enhed	★
1111189	P213PA4 Fare (uden tekst) A4	1	-	Styk	D
1092333	P213VA4 Fare (uden tekst) A4	1	-	Styk	D



P215 HANDSKER PÅBUDT

Påbudsskilt med dansk tekst 'Handsker påbudt' med symbol og tekst som følger DS/EN ISO 7010:2011 (Sikkerhedsskilte).

Varenr	Beskrivelse	Pakn	Krt	Enhed	★
1111201	P215PA4 Handsker påbudt A4	1	-	Styk	D
1111204	P215VA4 Handsker påbudt A4	1	-	Styk	D
1111207	P215VA5 Handsker påbudt A5	1	-	Styk	D
1134400	P215AA4 Handsker påbudt A4	1	-	Styk	D



P216 ANSIGTSVÆRN PÅBUDT

Påbudsskilt med dansk tekst 'Ansigtsværn påbudt' med symbol og tekst som følger DS/EN ISO 7010:2011 (Sikkerhedsskilte).

Varenr	Beskrivelse	Pakn	Krt	Enhed	★
1111216	P216PA4 Ansigtsværn påbudt A4	1	-	Styk	D
1111213	P216RAA4 Ansigtsværn påbudt A4	1	-	Styk	D
1111219	P216VA4 Ansigtsværn påbudt A4	1	-	Styk	D
1111225	P216VA5 Ansigtsværn påbudt A5	1	-	Styk	D
1111030	P216VA6 Ansigtsværn påbudt A6	1	-	Styk	D



P217 STØVMASKE PÅBUDT

Påbudsskilt med dansk tekst 'Støvmaske påbudt' med symbol og tekst som følger DS/EN ISO 7010:2011 (Sikkerhedsskilte).

Varenr	Beskrivelse	Pakn	Krt	Enhed	★
1111231	P217PA4 Støvmaske påbudt A4	1	-	Styk	D
1111237	P217VA4 Støvmaske påbudt A4	1	-	Styk	D
1111228	P217VA5 Støvmaske påbudt A5	1	-	Styk	D

**P218 HUSK! AT VASKE HÆNDER**

Påbudsskilt med dansk tekst 'Husk! At vaske hænder' med symbol og tekst som følger DS/EN ISO 7010:2011 (Sikkerhedsskilte).

Varenr	Beskrivelse	Pakn	Krt	Enhed	★
1111240	P218PA4 Husk! At vaske hænder A4	1	-	Styk	D
1111246	P218PA5 Husk! At vaske hænder A5	1	-	Styk	D
1111243	P218VA4 Husk! At vaske hænder A4	1	-	Styk	D
1111249	P218VA5 Husk! At vaske hænder A5	1	-	Styk	D

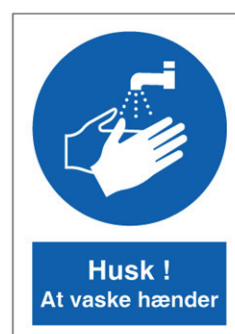
**P219 SIKKERHEDSFODTØJ PÅBUDT**

Påbudsskilt med dansk tekst 'Sikkerhedsfodtøj påbudt' med symbol og tekst som følger DS/EN ISO 7010:2011 (Sikkerhedsskilte).

Varenr	Beskrivelse	Pakn	Krt	Enhed	★
1111252	P219PA4 Sikkerhedsfodtøj påbudt A4	1	-	Styk	D
1111273	P219PA5 Sikkerhedsfodtøj påbudt A5	1	-	Styk	D
1111258	P219RAA4 Sikkerhedsfodtøj påbudt A4	1	-	Styk	D
1111255	P219VA4 Sikkerhedsfodtøj påbudt A4	1	-	Styk	D
1111270	P219VA5 Sikkerhedsfodtøj påbudt A5	1	-	Styk	D
1111276	P219VA6 Sikkerhedsfodtøj påbudt A6	1	-	Styk	D

**P220 SIKKERHEDSVEST PÅBUDT**

Påbudsskilt med dansk tekst 'Sikkerhedsvest påbudt' med symbol og tekst som følger DS/EN ISO 7010:2011 (Sikkerhedsskilte).

Varenr	Beskrivelse	Pakn	Krt	Enhed	★
1111279	P220PA4 Sikkerhedsvest påbudt A4	1	-	Styk	D
1111280	P220VA4 Sikkerhedsvest påbudt A4	1	-	Styk	D

**P221 HÅRNET PÅBUDT**

Påbudsskilt med dansk tekst 'Hårnet påbudt' med symbol og tekst.

Varenr	Beskrivelse	Pakn	Krt	Enhed	★
1501002	P221RAA4 Hårnet påbudt A4	1	-	Styk	D
1501004	P221VA4 Hårnet påbudt A4	1	-	Styk	D





P250 ÅNEDRÆTSVÆRN PÅBUDT

Påbudsskilt med symbol for 'Åndedrætsværn påbudt' med symbol som følger DS/EN ISO 7010:2011 (Sikkerhedsskilte).

Varenr	Beskrivelse	Pakn	Krt	Enhed	★
1111264	P250VL Åndedrætsværn påbudt Ø100mm	1	-	Styk	D
1330001	P250VLA Åndedrætsværn påbudt Ø30mm	1	-	Ark	D
1111261	P250VM Åndedrætsværn påbudt Ø210mm	1	-	Styk	D

P251 ØJENVÆRN PÅBUDT

Påbudsskilt med symbol for 'Øjenværn påbudt' med symbol som følger DS/EN ISO 7010:2011 (Sikkerhedsskilte).



Varenr	Beskrivelse	Pakn	Krt	Enhed	★
1111288	P251PM Øjenværn påbudt Ø210mm	1	-	Styk	D
1111285	P251VL Øjenværn påbudt Ø100mm	1	-	Styk	D
1330002	P251VLA Øjenværn påbudt Ø30mm	1	-	Ark	D

P252 HOVEDVÆRN PÅBUDT

Påbudsskilt med symbol for 'Hovedværn påbudt' med symbol som følger DS/EN ISO 7010:2011 (Sikkerhedsskilte).



Varenr	Beskrivelse	Pakn	Krt	Enhed	★
1111075	P252PM Hovedværn påbudt Ø210mm	1	-	Styk	D

P253 HØREVÆRN PÅBUDT

Påbudsskilt med symbol for 'Høreværn påbudt' med symbol som følger DS/EN ISO 7010:2011 (Sikkerhedsskilte).



Varenr	Beskrivelse	Pakn	Krt	Enhed	★
1111297	P253VL Høreværn påbudt Ø100mm	1	-	Styk	D
1330004	P253VLA Høreværn påbudt Ø30mm	1	-	Ark	D

P255 STØVMASKE PÅBUDT

Påbudsskilt med symbol for 'Støvmaske påbudt' med symbol som følger DS/EN ISO 7010:2011 (Sikkerhedsskilte).



Varenr	Beskrivelse	Pakn	Krt	Enhed	★
1111303	P255VM Støvmaske påbudt Ø210mm	1	-	Styk	D



P257 HANDSKER PÅBUDT

Påbudsskilt med symbol for 'Beskyttelsehandsker påbudt' med symbol som følger DS/EN ISO 7010:2011 (Sikkerhedsskilte).



Varenr	Beskrivelse	Pakn	Krt	Enhed	★
1111210	P257VL Handsker påbudt Ø100mm	1	-	Styk	D
1330005	P257VLA Handsker påbudt, Ø30mm, 10 stk	1	-	Ark	D

P261 ANSIGTSVÆRN PÅBUDT

Påbudsskilt med symbol for 'Ansigtssvævn påbudt' med symbol som følger DS/EN ISO 7010:2011 (Sikkerhedsskilte).



Varenr	Beskrivelse	Pakn	Krt	Enhed	★
1111309	P261VL Ansigtssvævn påbudt Ø100mm	1	-	Styk	D
1330006	P261VLA Ansigtssvævn påbudt Ø30mm	1	-	Ark	D

P263 FODVÆRN PÅBUDT

Påbudsskilt med symbol for 'Fodsvævn påbudt' med symbol som følger DS/EN ISO 7010:2011 (Sikkerhedsskilte).



Varenr	Beskrivelse	Pakn	Krt	Enhed	★
1111312	P263PM Fodsvævn påbudt Ø210mm	1	-	Styk	D





132415 MILJØFARLIG

GHS skilt med symbol for 'Miljøfarlig' som følger GHS (Rev.7) (2017).

Varenr	Beskrivelse	Pakn	Krt	Enhed	★
1501010	132415 Miljøfarlig 7,5x7,5mm	1	-	Ark	D
1501056	132445 Miljøfarlig 15x15mm	1	-	Rulle	D
1501066	132405 Miljøfarlig 30x30mm	1	-	Rulle	D
1501094	132425 Miljøfarlig 100x100mm	1	-	Rulle	D



132411 YDERST BRANDFARLIG

GHS skilt med symbol for 'Yderst brandfarlig' som følger GHS (Rev.7) (2017).

Varenr	Beskrivelse	Pakn	Krt	Enhed	★
1501008	132411 Yderst brandfarlig 7,5x7,5mm	1	-	Ark	D
1501050	132441 Yderst brandfarlig 15x15mm	1	-	Rulle	D
1501051	132401 Yderst brandfarlig 30x30mm	1	-	Rulle	D
1501080	132421 Yderst brandfarlig 100x100mm	1	-	Rulle	D



132414 EKSPLOSIV

GHS skilt med symbol for 'Ekspllosiv' som følger GHS (Rev.7) (2017).

Varenr	Beskrivelse	Pakn	Krt	Enhed	★
1501032	132414 Ekspllosiv 7,5x7,5mm	1	-	Ark	D
1501055	132444 Ekspllosiv 15x15mm	1	-	Rulle	D
1501069	132404 Ekspllosiv 30x30mm	1	-	Rulle	D
1501091	132424 Ekspllosiv 100x100mm	1	-	Rulle	D



132413 MEGET GIFTIG

GHS skilt med symbol for 'Meget giftig' som følger GHS (Rev.7) (2017).

Varenr	Beskrivelse	Pakn	Krt	Enhed	★
1501023	132413 Meget giftig 7,5x7,5mm	1	-	Ark	D
1501053	132443 Meget giftig 15x15mm	1	-	Rulle	D
1501060	132403 Meget giftig 30x30mm	1	-	Rulle	D
1501086	132423 Meget giftig 100x100mm	1	-	Rulle	D



132418 SUNDHEDSSKADELIG

GHS skilt med symbol for 'Sundhedsskadelig' som følger GHS (Rev.7) (2017).

Varenr	Beskrivelse	Pakn	Krt	Enhed	★
1501092	132418 Sundhedsskadelig 7,5x7,5mm	1	-	Ark	D
1501074	132448 Sundhedsskadelig 15x15mm	1	-	Rulle	D
1501054	132408 Sundhedsskadelig 30x30mm	1	-	Rulle	D
1501083	132428 Sundhedsskadelig 100x100mm	1	-	Rulle	D



132410 BRANDNÆRENDE

GHS skilt med symbol for 'Brandnærende' som følger GHS (Rev.7) (2017).

Varenr	Beskrivelse	Pakn	Krt	Enhed	★
1501031	132410 Brandnærende 7,5x7,5mm	1	-	Ark	D
1501049	132440 Brandnærende 15x15mm	1	-	Rulle	D
1501072	132400 Brandnærende 30x30mm	1	-	Rulle	D
1501079	132420 Brandnærende 100x100mm	1	-	Rulle	D

**132412 ÆTSENDE**

GHS skilt med symbol for 'Ættsende' som følger GHS (Rev.7) (2017).

Varenr	Beskrivelse	Pakn	Krt	Enhed	★
1501025	132412 Ættsende 7,5x7,5mm	1	-	Ark	D
1501052	132442 Ættsende 15x15mm	1	-	Rulle	D
1501063	132402 Ættsende 30x30mm	1	-	Rulle	D

**132417 SUNDHEDSFARE**

GHS skilt med symbol for 'Sundhedsfare' følger GHS (Rev.7) (2017).

Varenr	Beskrivelse	Pakn	Krt	Enhed	★
1501011	132417 Sundhedsfare 7,5x7,5mm	1	-	Ark	D
1501059	132447 Sundhedsfare 15x15mm	1	-	Rulle	D
1501057	132407 Sundhedsfare 30x30mm	1	-	Rulle	D
1501097	132427 Sundhedsfare 100x100mm	1	-	Rulle	D

**132406 TRYKFLASKER**

GHS skilt med symbol for 'Trykflasker' som følger GHS (Rev.7) (2017).

Varenr	Beskrivelse	Pakn	Krt	Enhed	★
1501075	132406 Trykflasker 30x30mm	1	-	Rulle	D
1501058	132446 Trykflasker 15x15mm	1	-	Rulle	D





131116 VIDEO KAMERA

Piktogram med symbol for 'Video kamera'.

Varenr	Beskrivelse	Pakn	Krt	Enhed	★
1183701	131116VHH Video kamera 100x100mm	1	-	Styk	D



131129 SUNDHEDSSKADELIGT

Piktogram med symbol og tekst for 'Sundhedsskadeligt'.

Varenr	Beskrivelse	Pakn	Krt	Enhed	★
1183704	131129VHH Sundhedsskadeligt 100x100mm	1	-	Styk	D



131051 DAME TOILET

L-skilt med symbol for 'Dame toilet'.

Varenr	Beskrivelse	Pakn	Krt	Enhed	★
1111235	131051ANN Dame toilet 200x200mm	1	-	Styk	D



131052 HERRE TOILET

L-skilt med symbol for 'Herre toilet'.

Varenr	Beskrivelse	Pakn	Krt	Enhed	★
1111236	131052ANN Herre toilet 200x200mm	1	-	Styk	D



131109 HANDICAP

Piktogram med symbol for 'Handicap'.

Varenr	Beskrivelse	Pakn	Krt	Enhed	★
1184303	131109VHH Handicap 100x100mm	1	-	Styk	D



KALIBRERINGSTANG

Hultang til kalibreringsmærker (laver 3 mm huller).



Varenr	Beskrivelse	Pakn	Krt	Enhed	★
1380000	Kalibreringstang	1	-	Styk	D

KALIBRERINGSMÆRKER GODKENDT Ø30 MM

Selvklæbende godkendelsesmærker til kontrolleret udstyr.

Varenr	Beskrivelse	Pakn	Krt	Enhed	★
1380001	Kalibreringsmærker Godkendt Ø30mm g/h	1	-	Ark	D
1380002	Kalibreringsmærker Gyldig til Ø30mm, g/h	1	-	Ark	D
1380003	Kalibreringsmærker Afprøvet Ø30mm, g/h	1	-	Ark	D
1380004	Kalibreringsmærker Næste afpr Ø30mm, g/h	1	-	Ark	D



HJELMMÆRKE, 10 STK.

Hjelmmærker til identifikation af personer. Godkendt med Centurion hjelmene.

Varenr	Beskrivelse	Pakn	Krt	Enhed	★
1321601	Hjelmmærke 10 stk Arbejds miljørepræs. Ø40mm	1	-	Ark	D
1321700	Hjelmmærke, 10 stk. Brand Ø40mm	1	-	Ark	D
1321800	Hjelmmærke, 10 stk Arbejdsleder Ø40mm	1	-	Ark	D
1322200	Hjelmmærke, 10 stk. Gæst Ø40mm	1	-	Ark	D
1322300	Hjelmmærke, 10 stk. Truckfører Ø40mm	1	-	Ark	D





132255 FLAMMABLE GAS KL. 2 FARESEDDER

Farlig gods skilt med indikation for 'Flammable Gas kl. 2' som følger ADR (2017).

Varenr	Beskrivelse	Pakn	Krt	Enhed	★
1390011	132255 Flammable Gas kl. 2 fareseddel 100x100mm, 250 stk	1	-	Rulle	D
1390022	132295 Flammable Gas kl. 2 fareseddel 250x250mm	1	-	Styk	D



132256 NON-FLAMMABLE GAS KL. 2 FARESEDDER

Farlig gods skilt med indikation for 'Non-Flammable gas kl. 2' som følger ADR (2017).

Varenr	Beskrivelse	Pakn	Krt	Enhed	★
1390012	132256 Non-Flammable gas kl. 2 fareseddel 100x100mm, 250 stk	1	-	Rulle	D



132257 TOXIC GAS KL. 2 FARESEDDER

Farlig gods skilt med indikation for 'Toxic gas kl. 2' som følger ADR (2017).

Varenr	Beskrivelse	Pakn	Krt	Enhed	★
1390013	132257 Toxic gas kl. 2 fareseddel 100x100mm, 250 stk	1	-	Rulle	D



132269 CORROSIVE KL. 8 FARESEDDER

Farlig gods skilt med indikation for 'Corrosive kl. 8' som følger ADR (2017).

Varenr	Beskrivelse	Pakn	Krt	Enhed	★
1390014	132269 Corrosive kl. 8 fareseddel 100x100mm, 250 stk	1	-	Rulle	D
1390017	132309MF Corrosive kl. 8 fareseddel 250x250mm	1	-	Styk	D



132340 MILJØFARLIGT GODS FARESEDDER

Farlig gods skilt med indikation for 'Miljøfarligt gods' som følger ADR (2017).

Varenr	Beskrivelse	Pakn	Krt	Enhed	★
1390019	132340 Miljøfarligt gods fareseddel 250x250mm	1	-	Styk	D
1390025	132396 Miljøfarligt gods fareseddel 100x100mm, 250 stk	1	-	Rulle	D



132258 FLAMMABLE LIQUID KL. 3 FARESEDDEL

Farlig gods skilt med indikation for 'Flammable liquid kl. 3' som følger ADR (2017).

Varenr	Beskrivelse	Pakn	Krt	Enhed	★
1390023	132258 Flammable liquid kl. 3 fareseddel 100x100mm, 250 stk	1	-	Rulle	D
1390020	132298 Flammable Liquid kl. 3 fareseddel 250x250mm	1	-	Styk	D



132270 DANGEROUS SUBSTANCE KL. 9 FARESEDDEL

Farlig gods skilt med indikation for 'Dangerous substance kl. 9' som følger ADR (2017).

Varenr	Beskrivelse	Pakn	Krt	Enhed	★
1390024	132270 Dangerous substance kl. 9 fareseddel 100x100mm, 250 stk	1	-	Rulle	D



132260 SPONTANEOUSLY COMBUSTIBLE KL. 4

Farlig gods skilt med indikation for 'Spontaneously Combustible kl. 4' som følger ADR (2017).

Varenr	Beskrivelse	Pakn	Krt	Enhed	★
1390009	132260 Spontaneously Combustible kl. 4 fareseddel 100x100mm, 250 stk	1	-	Rulle	D



132262 OXIDIZING AGENT KL. 5.1 FARESEDDEL

Farlig gods skilt med indikation for 'Oxidizing agent kl. 5.1' som følger ADR (2017).

Varenr	Beskrivelse	Pakn	Krt	Enhed	★
1390031	132262 Oxidizing agent kl. 5.1 fareseddel 100x100mm, 250 stk	1	-	Rulle	D
1390021	132302 Oxidizing agent kl. 5.1 fareseddel 250x250mm	1	-	Styk	D



132391 ARROW UP ETIKET

Farlig gods skilt med indikation for 'Arrow up etiket' som følger ADR (2017).

Varenr	Beskrivelse	Pakn	Krt	Enhed	★
1390018	132391 Arrow up etiket 105x74mm, 250 stk	1	-	Rulle	D

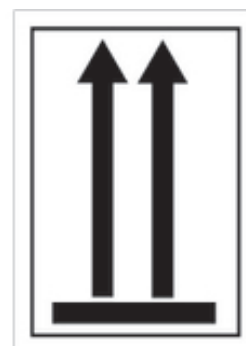

IMO & ISPS SKILTE

VI TILBYDER ET BREDT PROGRAM I SKILTNING INDEN FOR:

SOLAS livredningsudstyr.

Lokation af brandbekæmpelses udstyr.

Markering af flugtveje.

Forbuds-, advarsels- og henvisningsskilte.

Lokation af redningsudstyr.

ISPS (International Ship and Port Facility Security Code) skilte.

Se vores hjemmeside, hvor vi viser hele vores sortiment.

IMO, International Maritime Organization regler for sikkerhedsskiltning ombord i hen hold til SOLAS Konventionen af 1974, regulativ A.1116(30).

Skiltene i dette program er efterlysende. Det betyder, at skiltene oplader lysenergi, mens de bliver belyst og forbliver efterlysende i mørke, indtil styrken gradvist aftager.

Blå skilte er til besætningsinstruktioner.

Grønne skilte er til passagervejledning.

MATERIALER

R (plast)

Slagfast polystyren plast.

Udendørs holdbarhed: Cirka 2 år.

Indendørs holdbarhed: Cirka 5 år.

PR (efterlysende plast)

Som P, men efterlysende.

Udendørs holdbarhed: Cirka 5 år

(kan blive reduceret i stærkt sollys).

Indendørs holdbarhed: Cirka 8 år.

V (selvklæbende vinyl)

Selvklæbende vinyl, permanent klæbende.

Udendørs holdbarhed: Cirka 2 år.

Indendørs holdbarhed: Cirka 3 år.

PV (efterlysende vinyl)

Som V, men efterlysende.

Udendørs holdbarhed: Cirka 3 år

(kan blive reduceret i stærkt sollys).

Indendørs holdbarhed: Cirka 10 år.

PA (efterlysende aluminium)

Udendørs holdbarhed: Cirka 4 år

(kan blive reduceret i stærkt sollys).

Indendørs holdbarhed: Cirka 7 år.



SKILTE

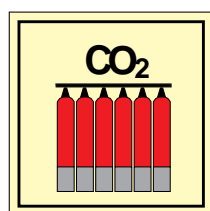
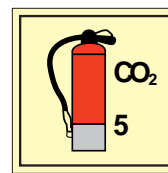
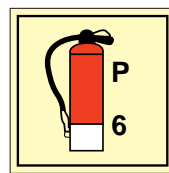
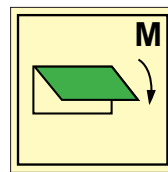
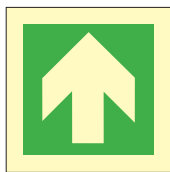



GULVSTANDER - FOLDBAR

Kan benyttes, hvor der er behov for en periodisk skiltning. Er produceret af kunststof og er derfor meget let. Afspærringsstanderen er sammenklappelig og fylder minimalt, når den ikke er i brug. Format: 60 x 27,5 cm – i sammenklappet stand kun 2,3 cm. i dybden. Materiale: Polypropylene – tryk på begge sider. Er forsynet med krog i begge sider til påsætning af afspærringskæder.

Varenr	Beskrivelse	Pakn	Krt	Enhed	★
1230000	Gulvstander glat, foldbar gul/sort, 60 x 27,5 cm	1	-	Styk	D
1230001	Stander gul/sort, Pas på kørende transport	1	-	Styk	D
1230003	Foldbar Gulvstander, fare, gul/sort	1	-	Styk	D
1210100	Kæde, gul-sort, 6 mm, å 25 m.	1	-	Styk	D



STANDER RØD/HVID, ADGANG FORBUDT

Kan benyttes, hvor der er behov for en periodisk skiltning. Produceret af kunststof og er derfor meget let. Afspærringsstanderen er sammenklappelig og fylder minimalt, når den ikke er i brug. Format: 60 x 2,5 cm – i sammenklappet stand kun 2,3 cm. Materiale: Polypropylene – tryk på begge sider. Er forsynet med krog i begge sider til påsætning af afspærringskæder.

Varenr	Beskrivelse	Pakn	Krt	Enhed	★
1230004	Stander rød/hvid, Adgang forbudt f/uvedkommende	1	-	Styk	D
1210500	Afspærringskæde, rød/hvid, 6 mm, å 25 m	1	-	Styk	D



GULVSTANDER NEUTRAL - GUL

Kan benyttes, hvor der er behov for en periodisk skiltning. Er produceret af kunststof og er derfor meget let. Afspærringsstanderen er sammenklappelig og fylder minimalt, når den ikke er i brug. Format: 60 x 2,5 cm – i sammenklappet stand kun 2,3 cm. Materiale: Polypropylene. Er forsynet med krog i begge sider til påsætning af afspærringskæder.

Varenr	Beskrivelse	Pakn	Krt	Enhed	★
1230010	Gulvstander neutral, gul, 60 x 27,5 cm	1	-	Styk	D



STANDER 2 M (1 M OVER JORD)

Vi tilbyder færdselstavler og tilhørende jernvarer til ethvert behov. Bemærk, at man skal bestille stander, beslag og skilte hver for sig. Produceres efter ordre – leveringstid ca. 7 dage. Kontakt venligst vores salgsafdeling for priser og hjælp til bestilling.

Varenr	Beskrivelse	Pakn	Krt	Enhed	★
9901588	Stander 2 m (1 m over jord)	1	-	Styk	D
9901348	Stander 3 m (2 m over jord)	1	-	Styk	D
9901332	Stander 3.6 m (2.6 m over jorden)	1	-	Styk	D
9901322	Flytbar stander m/fod, 1.5 m	1	-	Styk	D
9911022	Buet stander t/Ø70-skilte 3.2 m	1	-	Styk	D
9901372	Beslag t/trafikskilt 180 mm	1	-	Styk	D
9901401	Beslag t/trafikskilt 280 mm	1	-	Styk	D
9901320	Beslag t/trafikskilt Ø70, 480 mm	1	-	Styk	D



TRAFIKSPEJL, GLAS, Ø50 CM

Mindsker problemer ved kørsel på smalle veje med uoverskuelige hjørner og en pludselig modkørende trafikant. En hvid ramme med røde reflekser sikrer, at trafikspejlene ses meget tydeligt og derfor får fuld opmærksomhed. Til udendørs brug. Trafikspejlet er fremstillet i plast, omkranset med rød refleks på hvid baggrund for bedre synlighed. Der medfølger et 2" rørbeslag. Som supplement kan vælges vægbeslag til et eller to spejle.

Varenr	Beskrivelse	Pakn	Krt	Enhed	★
1299006	Trafikspejl, Glas, Ø50 cm	1	-	Styk	D
1299001	Trafikspejl, Akryl, Ø50 cm	1	-	Styk	D
1299002	Trafikspejl, Akryl, Ø60 cm	1	-	Styk	D
1299003	Trafikspejl, Akryl, Ø80 cm	1	-	Styk	D
1299005	Trafikspejl, Akryl, 60x80 cm	1	-	Styk	D
1299031	Vægbeslag t/1 oversigtsspejl	1	-	Styk	D
1299032	Vægbeslag t/2 oversigtsspejle	1	-	Styk	D

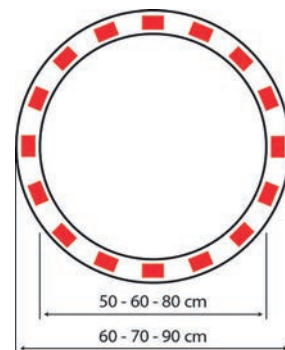

SPEJLKUPPEL T/LOFT, AKRYL, Ø50 CM

Spejlkupler til indendørs brug. Overvågningskupler kan forebygge butikstyverier og de medfølgende økonomiske tab. Den store spejlflade gør det let og enkelt at overskue selv store områder. De er fremstillet af akryl, hvilket gør dem meget lette. Leveres med 4 huller, så de er lige til at hænge eller skrue op. Kuplerne kan også leveres i halve eller kvarte. Kontakt vores salgsafdeling for tilbud.

Varenr	Beskrivelse	Pakn	Krt	Enhed	★
1299027	Spejlkuppel t/loft, Akryl, Ø50 cm	1	-	Styk	D
1299028	Spejlkuppel t/loft, Akryl, Ø60 cm	1	-	Styk	D
1299029	Spejlkuppel t/loft, Akryl, Ø80 cm	1	-	Styk	D
1299030	Spejlkuppel t/loft, Akryl, Ø100 cm	1	-	Styk	D

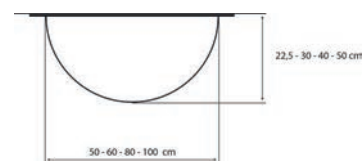

INDUSTRI SPEJL, Ø50 CM

Industri spejle – økonomiserie i akryl. Dækker hele spektret af spejltyper til både inden- og udendørs brug. Der kan vælges mellem 2 typer vægbeslag: - teleskop - 2" rørbeslag.

Varenr	Beskrivelse	Pakn	Krt	Enhed	★
1299035	Industri spejl, Ø50 cm	1	-	Styk	D
1299036	Industri spejl, Ø58 cm	1	-	Styk	D
1299038	Industri spejl m/refleks, Ø58 cm	1	-	Styk	D
1299039	Industri spejl u/refleks, 40x60 cm	1	-	Styk	D



MERE END AFSPÆRRING

Skipperers multifunktionelle, multioverflade produktserie med patenterede produkter er blevet designet til at levere en høj sikkerhed. De integrerede løsninger er internationalt anerkendt som industristandard for afspærring, og der findes ingen overflade, som de ikke kan forbindes med. Den komplette produktserie indeholder uden- og indendørs afspærringsløsninger samt affaldshåndtering.

Skipperers store udvalg af tilbehør gør det muligt at forbinde enheder til søjler, magnetiske overflader, vægmontage med skruer, klemmer til hylder og sugeskopper til højglans- og glasoverflader. Intet andet produkt på markedet tilbyder samme grad af fleksibilitet til den pris. Med Skipper kan risici minimeres, driftssikkerheden øges og virksomheder leve op til sundheds- og sikkerhedskrav. Dermed er det den komplette afspærrings- og sikkerhedsløsning.

AFSPÆRRINGSENHED

Danner fundament for et komplet afspærringssystem. Enheden kan sættes på Skipperers egne stolper og kegler, men passer til enhver standard trafikkegle overalt i verden. Derudover er den udstyret med et 9 meter selvopvullende afspærringsbånd med mange tilpasningsmuligheder. Afspærringsenheden er fremstillet af særlige materialer, der sørger for at produktet er robust, let at håndtere og pålideligt. Dette alsidige system har vundet frem hos en bred vifte af brancher, lige fra byggeri, luftfart og shipping til events, dagligvarer og mange flere.

AFSPÆRRINGSSTOLPE OG VÆGHOLDER

Skipperers afspærringsstolpe og fod er den perfekte ledsager til afspærringsenheden. Med sit elegante og professionelle design ser stolpen fremragende ud i ethvert miljø – både uden- og indendørs. Systemet sælges i to dele for lettere transport og opbevaring. Foden kan nemt fyldes op med vand eller sand for øget stabilitet, hvorefter stolpen skrues på plads.

Vægholderen er et praktisk tilbehør til Skipper afspærringsenhederne, og egner sig som et godt alternativ til trafikkeglen eller stolpen. Holderen findes i to udgaver: en vægholder, som monteres permanent med skruer, og en magnetisk holder, som kan sættes direkte på køretøjer, hylder med mere uden at efterlade ridser.

TILBEHØR TIL SKIPPER

LED advarselsslampe, skilteholder, affaldshåndteringssystem og flaskeholdere kan tilføjes til kraven på en stolpe eller påmonteres på mange overflader.

Kontakt kundeservice for at få tilsendt et katalog og se alle mulighederne i serien.



AFSPÆRRINGSENHED

Skipper afspærringsystemet består af en række moduler, som kan sammensættes, udvides og tilpasses til ethvert behov.



Varenr	Beskrivelse	Pakn	Krt	Enhed	★
1213010	Skipper afspærringsenhed	1	5	Styk	A
1213034	Skipper dummy enhed	1	5	Styk	A

AFSPÆRRINGSSTOLPE

Skipper's afspærringsstolpe og fod er den perfekte ledsager til afspærringsenheden. Med sit elegante og professionelle design ser stolpen fremragende ud i ethvert miljø både uden- og indendørs. Systemet sælges i to dele for lettere transport og opbevaring. Foden kan nemt fyldes med vand eller sand for øget stabilitet, hvorefter stolpen skrues på plads. En Skipper afspærringsenhed eller hætte kan derefter sættes på toppen med en enkel snaplås. Det modulære affaldshåndteringssystem kan også tilsluttes vha. Skipper stolpekraven.



Varenr	Beskrivelse	Pakn	Krt	Enhed	★
1213012	Skipper afspærringsstolpe	1	5	Styk	A
1213014	Skipper fod t/afspærringsstolpe	1	5	Styk	A
1213016	Skipper jordspyd t/afspærringsstolpe	1	5	Styk	A

TRAFIKKEGLE

Skipper's revolutionerende trafikkegle er en unik todelt kegle, som overgår sine konkurrenter på alle områder. Det patenterede spiraldesign afleder vindstøj og øger keglens stabilitet. Foden er designet med plads til en vægtring, som tilføjer endnu mere ballast og fjerner behovet for at stable. Det innovative refleksbånd af glasperler lyser klarer end de almindelige, prismatiske alternativer. Derudover er keglen robust og holdbar, ligesom resten af Skipper's produktserie.



Varenr	Beskrivelse	Pakn	Krt	Enhed	★
1213018	Skipper trafikkegle	1	5	Styk	A
1213020	Skipper vægt ring t/fod	1	5	Styk	A

VÆGHOLDER T/AFSPÆRRINGSENHED

Vægholderen er et praktisk tilbehør til Skipper afspærringsenhederne og egner sig som et godt alternativ til trafikkeglen eller stolpen. Holderen findes i to udgaver: en vægholder, som monteres permanent med skruer, og en magnetisk holder, som kan sættes direkte på køretøjer, hylde m.m. uden at efterlade ridser. Når holderen er blevet anbragt, sættes Skipperenheden på plads med den indbyggede snaplås. Enheden sidder stabilt på holderen og kan hurtigt tages af igen efter brug.



Varenr	Beskrivelse	Pakn	Krt	Enhed	★
1213026	Skipper vægholder t/afspærringsenhed	1	5	Styk	A
1213028	Skipper magnetisk holder t/afspærringsenhed	1	5	Styk	A
1213030	Skipper vægmonteret modtager beslag	1	5	Styk	A
1213032	Skipper magnetisk modtager beslag	1	5	Styk	A

KRAVE T/STOLPE FOR DISPENSER OG SPAND

Kraven sættes nemt ned over toppen på en Skipper stolpe for at skabe en stabil platform, hvor man kan forbinde Skipper affaldsspande, dispensere og flaskeholdere. Derved kan man skabe en fristående sikkerheds- og genbrugsstation. Efter at kraven er blevet sat på plads, kan man sætte en Skipper enhed på toppen af stolpen, og skabe den unikke sammensætning af afspærring og genbrugsstation. En skilteholder kan ligeledes sættes på toppen af enheden, for at indikere stationens funktion.



Varenr	Beskrivelse	Pakn	Krt	Enhed	★
1213042	Skipper krave t/stolpe for dispenser og spand	1	5	Styk	A
1213038	Skipper dispenser m/låg	1	5	Styk	A
1213040	Skipper flaske holder	1	5	Styk	A





HÆTTE T/ STOLPE & KEGLE

Skipper hættten kan anvendes til både Skipper stolpen og keglen. Med hættten sat på kan du fx placere et skilt oveni med vigtig information.

Skipper
The new safety management solution

Varenr	Beskrivelse	Pakn	Krt	Enhed	★
1213017	Hætte t/stolpe & kegler	1	5	Styk	A
1213022	Skipper skilteholder, A4	1	5	Styk	A

XS AFSPÆRRINGSENHED

Skipper
The new safety management solution

Med XS produktlinjen kan de mange funktioner, som man kender fra Skippers alsidige udendørs sortiment, bruges indendørs. Skipper XS kan forbindes til alle tænkelige indendørs overflader, lige fra højglans og glas, til arbejdsbænke, hylder, dørkammer og søjler. Enheden er udstyret med 9 m af Skippers særlige, selvop-rullende afspærringsbånd. Derudover er der tre forbindelsespunkter rundt om enheden, som kan bruges til at tilslutte afspærringsbånd fra andre enheder, samt et bredt udvalg af Skippers ekstraudstyr.



Varenr	Beskrivelse	Pakn	Krt	Enhed	★
1213050	Skipper XS afspærringsenhed	1	5	Styk	A
1213048	Skipper holder m/magnet og snor	1	5	Styk	A
1213049	Kurvet holder m/magnet & snor	1	5	Styk	A

HOLDER OG MODTAGER M/SUGEKOP

Skipper
The new safety management solution

Holder og modtager med sugekop til en Skipper XS enhed eller til at forbinde enden på et afspærringsbånd. Derudover er den også kompatibel med standard Skipper enheden, samt Skippers affaldshåndteringssystem. Anbring sugekoppen på en glas- eller højglansoverflade og træk håndtaget ned. Herefter sidder sugekoppen utrolig godt fast.



Varenr	Beskrivelse	Pakn	Krt	Enhed	★
1213044	Skipper holder og modtager m/sugekop	1	5	Styk	A
1213046	Skipper dispenser holder t/sugekop	1	5	Styk	A

HOLDER/MODTAGER M/KLEMME

Skipper
The new safety management solution

Skipper holder/modtager med klemme bruges til at forbinde en Skipper XS enhed eller enden på et afspærringsbånd, til en kantet overflade, som f.eks. dørkammer, arbejdsbænke og reoler. Anbring klemmen på det ønskede sted, og spænd skruen for at fastgøre den. Alt efter opgaven, kan Skipper holder/modtager med klemme bruges både vandret og lodret.



Varenr	Beskrivelse	Pakn	Krt	Enhed	★
1213052	Skipper holder/modtager m/klemme	1	5	Styk	A

ADVARSELSSLAMPE GENOPLADELIG

Skipper
The new safety management solution

LED advarselsslampe, som passer på Skipper og Skipper XS afspærringsenheder. Perfekt til brug i trafikken, lufthavne, petrokemisk industri og mange flere. Lyset tænder og slukker automatisk vha. en indbygget lyssensor, men kan også betjenes manuelt. Det kraftige LED lys kan indstilles til enten at blinke eller lyse permanent. Fjern toppen af Skipper eller Skipper XS enheden, og skru advarselsslampe på. Bruger 6x AA (1,5V) genopladelige batterier. Bemærk: Batteri og adapter medfølger ikke.



Varenr	Beskrivelse	Pakn	Krt	Enhed	★
1213024	Skipper advarselsslampe genopladelig	1	5	Styk	A
3874212	Lader FR03EU t/genopl. NiMH batteri	1	-	Styk	D



REFLEKS-GUIRLANDER

Refleks-guirlande bruges som kantafmærkning og er særlig effektiv om natten, hvor refleksbrikkerne tilbagekaster lyset, f.eks. fra bilygter. Leveres i længder m/25 m. Kan bruges sammen med stolpe med fod, højde: 1 m.



Varenr	Beskrivelse	Pakn	Krt	Enhed	★
1211600	Reflex guirlande, 25 m	1	-	Styk	D
1212200	Stolpe m/fod, rød, 1 m	1	-	Styk	D

AFSPÆRRINGSSAKS

Afspærringssaksen er en robust og synlig afspærring, der kan opstilles på få sekunder. Ideel til afspærring af udgravninger, mandehuller eller stop på færdselsveje. Længde: Maks. udtræk, 3,5 m, højde 1 m.



Varenr	Beskrivelse	Pakn	Krt	Enhed	★
1211900	Afspærringssaks, rød-hvid	1	-	Styk	D

AFMÆRKNINGSKEGLER

Stabelbare afmærkningskegler, rød med 2 hvide refleksbånd. Fremstillet i PVC.



Varenr	Beskrivelse	Pakn	Krt	Enhed	★
1212000	Afmærkningskegle, rød/hvid, 50cm	1	-	Styk	D
1212001	Afmærkningskegle, rød/hvid, 75cm	1	-	Styk	D

AFSPÆRRINGSBÅND

Rød og hvid tape på flange. Rubaplast 50 mm x 500 m. Tape i polyetylen fremstillet ved ekstrudering. God trækstyrke og strækkevne før de bryder.



Varenr	Beskrivelse	Pakn	Krt	Enhed	★
1211301	Afspærringsbånd, rød/hvid, 500 m	1	-	Styk	D
1211401	Afspærringsbånd, gul/sort, 500 m	1	-	Styk	D

AFSPÆRRINGSKÆDER

Afspærringskæden er lavet af kunststof og er derfor meget let. Kan afkortes eller med samleled forlænges efter behov. Kan kombineres med gulvstandere, som er forsynet med kroge til fastgørelse afspærringskæder. Tykkelse: 6 mm. Leveres i 25 m.



Varenr	Beskrivelse	Pakn	Krt	Enhed	★
1210100	Kæde, gul-sort, 6 mm, á 25 m.	1	-	Styk	D
1210200	Samleled f. kæde, sort, 6 mm.	1	-	Styk	D
1210500	Afspærringskæde, rød/hvid, 6 mm, á 25 m	1	-	Styk	D
1210600	Samleled f. kæde, rød, 6 mm.	1	-	Styk	D
1210800	Samleled f. kæde, hvid, 6 mm.	1	-	Styk	D





GULVTAPE

Kan lægges på ethvert rent, tørt og glat gulv og kan betrædes straks efter påføring. Det er muligt at flytte tapen. Rulle med 33 meter. Bredde: 5 cm.
Storkøb: Æsker med 24 stk.



Varenr	Beskrivelse	Pakn	Krt	Enhed	★
1247100	Gulvtape, gul, 33 m x 5 cm	1	-	Styk	D
1247200	Gulvtape, hvid, 33 m x 5 cm	1	-	Styk	D
1247300	Gulvtape, rød, 33 m x 5 cm	1	-	Styk	D
1247400	Gulvtape, sort, 33 m x 5 cm	1	-	Styk	D
1247500	Gulvtape, grøn, 33 m x 5 cm	1	-	Styk	D
1247501	Gulvtape, blå, 33 m x 5 cm	24	-	Styk	D

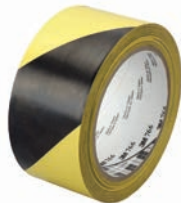

FARETAPE, GUL-SORT, 33M X 5 CM

Gul/sort faretape fra 3M anvendes, hvor der er risiko for at støde mod forhindringer, risiko for nedfaldende genstande, eller hvor personer kan falde ned. 33 m x 5 cm.



Varenr	Beskrivelse	Pakn	Krt	Enhed	★
1268900	3M faretape gul-sort, 5 cm x 33 m	1	-	Styk	D
1270200	3M Faretape gul-sort, kraftig, 5 cm x 33 m	1	-	Styk	D



SKRIDSIKKER TAPE TOFARVET

Stærkt skridsikker og meget holdbar tape med ru overflade. Anvendes på trapper og steder, hvor der er risiko for skrid og fald. Rulle med 18 meter. Bredde: 5 cm. Vi anbefaler at forsegle kanterne med Edge Fix kantforsegler for at undgå at sparke eller rive tapen af. Ved påføring af Edge Fix kantforsegler bør anvendes kemikaliehandsker (f.eks. Barrier 02-100 med varenr.: 6020250) og åndedrætsværn med AX filter.

Varenr	Beskrivelse	Variant	Pakn	Krt	Enhed	★
1247556	Skridsikker tape, tofarvet	Sort/gul, Rød/hvid	1	-	Styk	D
1247555	Skridsikker tape, sort 5 cm x 18m		1	-	Styk	D
1247560	Edge fix - kantforsegler i tube (140 ml)		1	-	Styk	D





AABENRAA

Bjerggade 4 K + L, 2 sal
DK-6200 Aabenraa

ODENSE

Petersmindevej 15
DK-5000 Odense C

HØRSHOLM

Kærvej 23-25
DK-2970 Hørsholm

TELEFON

(+45) 70 606 606

MAIL

mail@icmsafety.com

WEB

www.icmsafety.com