

2019/20

PHARMA BIOTECH LAB & FOOD

ICM er Danmarks førende virksomhed inden for sikkerhedsløsninger til alle brancher, hvor udstyr og træning er afgørende. Vi gør hver dag lidt mere for at vejlede, uddanne og levere løsninger, der forbedrer sikkerheden for dig og din arbejdsplads.

ICMSAFETY.COM

OM OS

ICM's mål er at forebygge alle fysiske skader og ulykker på arbejdspladsen. Vi er certifi ceret i arbejdsmiljø, miljø, kvalitet og CSR, og har siden 1946 taget aktiv del i udviklingen af personligt sikkerhedsudstyr samt arbejdet med at forbedre det fysiske arbejdsmiljø i Danmark.

I dag er ICM Danmarks førende indenfor produktudvikling, uddannelse, salg og servicering af sikkerhedsløsninger. Vores team består af konsulenter, rådgivere, kundeservice og specialister, der hver dag gør lidt mere for sikkerheden til dig og din arbejdsplads.

Specialisterne i denne afdeling vejleder virksomheder inden for medicinalindustrien, laboratorier, biotek, fødevarerindustrien, med flere om korrekt brug af personligt sikkerhedsudstyr. Ligeledes rådgives der også om personligt udstyr, som tager hensyn til såvel renrum som sterile områder samt produktionsområderne, uden at gå på kompromis med medarbejdernes sikkerhed og trivsel, for eksempel sterile som usterile briller, dragter, handsker med mere.

Ud over beskyttelse af medarbejderne kan specialisterne også vejlede om korrekt brug, opbevaring og nødvendigt beredskab i forbindelse med håndtering af farlige stoffer. Afdelingen er vant til at tage hensyn til danske såvel som internationale myndigheders krav, og kommer ligeledes ofte med forslag til diverse optimeringer.

FAKTA

- 120 medarbejdere på lokationer i Odense, Hørsholm & Aabenraa
- 12.000 m² logistikcenter med over 95% i leveringsperformance
- Flere end 40.000 varenumre, hvoraf 12.000 er på lager
- ISO 9001:2015, 14001:2015, 49001:2011 & 18001:2008

SAMMEN FOREBYGGER VI.



PRODUKTOMRÅDER

VIDEN OM	04
HANDSKER	07
STERIL & RENRUM	13
ØJENVÆRN	18
ÅNDEDRÆTSVÆRN	24
HØREVÆRN	31
DRAGTER & ENGANGSARTIKLER	39
SIKKERHEDSFODTØJ	45
HOVEDVÆRN	57
ARBEJDSTØJ	61
LOCKOUT/TAGOUT	65
FALDSIKRING	68
PERSONLIG PLEJE	73
FØRSTEHJÆLP	77
GASDETEKTORER	80
LABELS	82
AFTØRRING	84
OLIE- & KEMIKALIESPILD	86
MILJØOPBEVARING	88
MÅTTER	90
SKILTE & AFMÆRKNING	92



VIDEN OM... HANDSKER

BESKYTTELSE MOD MIKROORGANISMER

ISO 374-5:2016

I den nye standard introduceres test for beskyttelse mod vira.
Den tidligere standard dækkede kun skimmelsvamp og bakterier.



For handsker,
der beskytter mod
bakterier og
skimmelsvamp.







VIRUS



For handsker,
der beskytter mod
bakterier,
skimmelsvamp
og vira.



NY OPDATERET STANDARD

Den europæiske standard for handsker, der skal beskytte mod farlige kemikalier og mikroorganismer, er blevet revideret og opdateret. Den nye standard blev offentliggjort i 2017 og erstatter EN 374-1:2003.

NY			GAMMEL	
ISO 374-1:2016/Type A	ISO 374-1:2016/Type B	ISO 374-1:2016/Type C	EN 374:2003	EN 374:2003
				
J K L M N O	J K L		A K L	

HANDSKETYPE	MÆRKNING	KRAV
Type A	EN 374-1:2016/Type A  U V W X Y Z	Gennembrudstid > 30 min. for mindst 6 kemikalier på den nye liste.
Type B	EN 374-1:2016/Type B  U V W	Gennembrudstid > 30 min. for mindst 3 kemikalier på den nye liste.
Type C	EN 374-1:2016/Type C 	Gennembrudstid > 10 min. for mindst 1 kemikalie på den nye liste.

TEST AF DEGRADATION

Krav til nedbrydning er helt ny for denne standard. Nedbrydningen er ændringen i punkteringsstyrken efter kontakt med det pågældende kemikalie.



NYE TESTEDE KEMIKALIER

Listen med kemikalier, som handskerne er testet med, er blevet udvidet med yderligere seks kemikalier.

	KODEBOGSTAV	KEMISK	CAS NR.	KLASSE
NUVÆRENDE	A	Methanol	67-56-1	Primær alkohol
	B	Acetone	67-64-1	Ketone
	C	Acetonenitril	75-05-8	Nitril-forbindelser
	D	Dichlormethan	75-09-2	Klorineret paraffin
	E	Svovlkulstof	75-15-0	Svovl med organisk forbindelse
	F	Toluen	108-88-3	Aromatisk kulbrinte
	G	Diethylamin	109-89-7	Amin
	H	Tetrahydrofuran	109-99-9	Ætercyklisk forbindelse
	I	Ethylacetat	141-78-6	Ester
	J	N-Heptan	142-85-5	Alifatisk kulbrinte
	K	Natriumhydroxid 40%	1310-73-2	Uorganisk base
NYE	L	Svovlsyre 96%	7664-93-9	Uorganisk mineralsyre, oxiderende
	M	Saltpetersyre 65%	7697-37-2	Uorganisk mineralsyre, oxiderende
	N	Eddikesyre 99%	64-19-7	Organisk syre
	O	Ammoniumhydroxid 25%	1336-21-6	Organisk base
	P	Brintoverilte 30%	7722-84-1	Peroxid
	S	Hydroflorsyre 40%	7664-39-3	Uorganisk mineralsyre, oxiderende
	T	Formaldehyd 37%	50-00-0	Aldehyd

YDELSesnIVEAU

1	2	3	4	5	6
>10	>30	>60	>120	>240	>480

Gennembrudstid (min.)



TOUCHNTUFF BLUE 92-670

Blå nitril med rullet kant. Ru overflade for bedre greb. Uden pudder.
Pakke med 100 stk. Længde: 24-30 cm. Tykkelse: 0,10 mm, AQL 1,5.

Ansell

Varenr	Beskrivelse	Variant	Pakn	Krt	Enhed	★
6020520	Ansell TouchNTuff, 92-670, blå, 24 cm UP, 100 stk	S-XL	1	10	Pakke	B

**TOUCHNTUFF 92-600, 92-605 & 92-500**

Grønne nitrilhandsker med rullet kant. Tykkelse: 0,12 mm, AQL 1,5.
92-600: Glat, 24 cm, uden pudder.
92-605: Glat, 30 cm, uden pudder.
92-500: Ru, 24 cm, med pudder.

Ansell

Varenr	Beskrivelse	Variant	Pakn	Krt	Enhed	★
6020510	Ansell TouchNTuff 92-600, grøn, 24 cm UP, 100 stk	S-XL	1	10	Pakke	B
6020515	Ansell TouchNTuff 92-605, grøn, 30 cm UP, 100 stk	S-XL	1	10	Pakke	B
6020500	Ansell TouchNTuff 92-500, grøn, 24 cm MP, 100 stk	S-XL	1	10	Pakke	B

**MICROFLEX 93-260**

Microflex engangshandsker lavet af nitril og neopren. Innovativt 3-lags design.- Handsken beskytter mod syrer, baser, og opløsningsmidler. Den er testet mod hårdføre kemikalier såsom svovlsyre, n-Heptan, Hexan og methanol og har imponeret med gode gennemtrængningstider. Silikone- og pudderfri.
Længde: Cirka 39,5 cm. Tykkelse: 0,20 mm, AQL 0,65.

Ansell

Varenr	Beskrivelse	Variant	Pakn	Krt	Enhed	★
6019223	Ansell Microflex 93-260 neopren/nitril 30 cm, 50 stk	5,5-11	1	10	Pakke	B

**SOL-VEX 37-675**

Meget komfortable nitrilhandsker med unik slidstyrke og god mekanisk beskyttelse. Til håndtering af skrappe kemikalier, for eksempel kemisk forarbejdning, køle/smøremidler, olieraffinering, metalproduktion og trykning. Sand patch mønster for bedre greb. Fås med og uden velourisering. Længde: 33 cm. Tykkelse: 0,38 mm, AQL 0,65.

Ansell

Varenr	Beskrivelse	Variant	Pakn	Krt	Enhed	★
6020200	Ansell Sol-Vex 37-675 nitril m/velour	6-11	12	144	Par	B

**VIRTEX 79-700**

Fleksibel og komfortabel nitrilhandske. Tyndere end for eksempel Sol-Vex men kraftigere end engangshandsker. God kemisk beskyttelse ift. engangshandsker. AQUADRI™ Technology giver handsken en god fugtabsorberende evne, så brugerens hænder holdes tørre i længere tid. Parvist indpakket. Længde: Cirka 31 cm. Tykkelse: 0,23 mm, AQL 0,65.

Ansell

Varenr	Beskrivelse	Variant	Pakn	Krt	Enhed	★
6020245	Ansell Virtex 79-700 nitril	7-11	10	200	Par	B





707HVO

Tynd og let nitrilhandske med en behagelig pasform og god fingerfølelse. Beskytter mod olier, fedt og kulbrinte. Slidstærke og med et godt greb, der holder længe. Egnede til brug i fugtige og fedtede miljøer. Rullet manchete. Klorbehandlede for nem af- og påtagning. Længde: 30,5 cm. Tykkelse: 0,23 cm. 100% biologisk nedbrydelig.

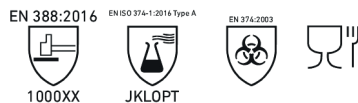

Varenr	Beskrivelse	Variant	Pakn	Krt	Enhed	★
6046261	707HVO nitrilhandske 30,5 cm	6-11	1	144	Par	B



ORANGE NITRILE 260 & 300

SHIELDskin orange engangshandsker i nitril med struktureret fingerspidser. God kemikaliebeskyttelse. Dobbelt dyppede (TwinShield). Yderste lag er orange og lavet af nitril/neoprenblanding og indersiden er i hvid nitril. Pulver- og acceleratorfri. Den er dobbelt klorineret og vasket flere gange for at fjerne eventuelle hud irriterende stoffer. Fås i længderne 26 og 30 cm. Tykkelse: 0,14 mm, AQL 0,25. EN 455-1, -2, -3 & -4.

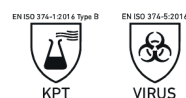

Varenr	Beskrivelse	Variant	Pakn	Krt	Enhed	★
6046103	SHIELDskin Orange Nitrile 260, 26 cm, 90 stk.	XS-XL	10	10	Pakke	B
6046104	SHIELDskin Orange Nitrile 300, 30 cm, 50 stk.	XS-XL	10	10	Pakke	B



SHIELD SKIN CHEM NEO/NITRILE 300

SHIELDskin Chem rød engangshandsker i nitril/neopren med struktureret fingerspidser. Ekstrem god kemikaliebeskyttelse. Dobbelt dyppede (TwinShield). Yderste lag er rød neopren og indersiden er i hvid nitril. Pulverfri. Længde: 30 cm. Tykkelse: 0,25 mm, AQL 0,25. EN 455 -1, -2, -3 & -4.

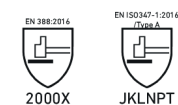

Varenr	Beskrivelse	Variant	Pakn	Krt	Enhed	★
6046105	Shieldskin Chem Neo/Nitrile 300, 30 cm, 40 stk.	XS-XXL	8	-	Pakke	B



DERMATRIL 740 & 741

Fremstillet af speciel nitril, uden pulver. Meget tynd med perfekt pasform og god fingerfølelse. Stemplet på indersiden for at undgå reaktioner med kemikalier. Stemplets farve er levnedsmiddelægte.

740: Længde: 25 cm. Tykkelse: 0,1 mm, AQL 0,65. EN 455.

741: Længde: 28 cm. Tykkelse: 0,1 mm, AQL 0,65. ISO14644-1.

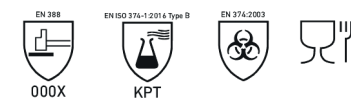

Varenr	Beskrivelse	Variant	Pakn	Krt	Enhed	★
6046500	KCL Dermatrill 740, blå, 25 cm, UP, 100 stk	6-11	1	10	Pakke	A
6046501	KCL Dermatrill L 741, blå, 28 cm, UP, 100 stk	7-11	1	10	Pakke	A



DERMATRIL P 743 & P 746

Unikke nitrilhandsker uden pulver med ekstra tykkelse og perfekt pasform. Stemplet på indersiden for at undgå reaktioner med kemikalier. Stemplets farve er levnedsmiddelægte.

P 743: Længde: 28 cm. Tykkelse: 0,2 mm, AQL 0,65. EN 455.

P 746: Længde: 28 cm. Tykkelse: 0,2 mm, AQL 0,65. EN 455.



Varenr	Beskrivelse	Variant	Pakn	Krt	Enhed	★
6046503	KCL Dermatrill P 743, blå, 28 cm, UP, 50 stk	6-11	1	10	Pakke	A
6046502	KCL Dermatrill P 746, blå, 28 cm, UP, 10 stk	6-11	10	10	Pakke	A



CAMATRIL VELOURS 730 & TRICOTRIL WINTER 738

Fremstillet af speciel nitril af meget høj kvalitet. Resistent over for et stort antal kemikalier. God mekanisk beskyttelse mod kantede emner. Godkendt til levnedsmiddelindustrien (RAL). Længde: 30 cm. Tykkelse: 730: 0,4 mm. og 738: 2 mm. AQL 0,65.



Varenr	Beskrivelse	Variant	Pakn	Krt	Enhed	★
6046200	KCL Camatril Velours 730 nitril, 30 cm	7-11	10	100	Par	A
6046208	KCL Tricotril Winter 738 nitril m/inderfor, 30 cm	8-11	1	20	Par	A

CAMATRIL 730/TYCHEM F ÆRMEOVERTRÆK

Tychem F grå ærmeovertræk med integrerede væsketætte kemikaliehandsker, model KCL Camatril 730 nitril. Ærmeovertrækket har elastik ved åbningen og er syet med tætte sømme. Ærmeovertræk længde: 47 cm. Længde i alt: 80 cm. Ærmeovertræk: CE kat. I, type 3 test. Handsker: CE kat. III, EN 388, EN 374-3.



Varenr	Beskrivelse	Variant	Pakn	Krt	Enhed	★
6231621	KCL Camatril 730/Tychem F ærmeovertræk m/handsker, 80 cm	7-11	1	100	Par	A



TOUCHNTUFF 93-250

Grå nitril m/rullet kant og Ansell Grip Technology for bedre greb. Pakke med 100 stk. Særligt egnet til medicinalindustrien og til præcisionsarbejde med værktøj for eksempel ved inspektion. Længde: 24 cm. Tykkelse: 0,12 mm. AQL 1,5.



Varenr	Beskrivelse	Variant	Pakn	Krt	Enhed	★
6020505	Ansell TouchNTuff 93-250 grå UP, 100 stk	S-XL	1	10	Pakke	B



7540

Høj beskyttelse mod gennemtrængning og projektion af kemikalier. Struktur på fingerspidserne for et bedre greb. God fingerføling. Ingen risiko for latex-allergi type I og IV. Silikone- og pudderfri. Cobalt blå. Længde: 24 cm. Tykkelse: 0,10 mm. AQL 0,65. EN 455 MD Class 1.

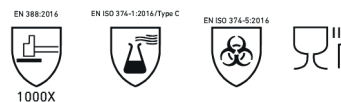

Varenr	Beskrivelse	Pakn	Krt	Enhed	★
6046250	Showa 7540 100% Nitril, pudderfri	1	20	Pakke	B
6046251	Showa 7545 100% Nitril	1	20	Pakke	B



STYLE

Engangshandsker af nitril. Pudderfri og passer både til højre og venstre hånd. Godkendt til fødevarerindustrien. 100 stk/pk (str. S-L), 90 stk/pk (str. XL). Længde: 24 cm. Tykkelse: 0,10-0,14 mm. AQL 1,5.



Varenr	Beskrivelse	Variant	Pakn	Krt	Enhed	★
6046335	SemperGuard Style, sort nitril UP	S-XL	1	10	Pakke	B





THERMOPLUS 955

ThermoPlus 955 handsker er et par grå varmebeskyttende handsker i para-aramid, polyamid, akryl og bomuld. Sikkerhedshandskerne kan tåle temperaturer op til 180 °C. Meget god skærefasthed (niveau 4). Med god fingerføling og kan bruges på både venstre og højre hånd. Længde: 35 cm.



Varenr	Beskrivelse	Variant	Pakn	Krt	Enhed	★
6017905	ThermoPlus 955 varmeresistente handsker	8-10	1	10	Par	A



PROFOOD THERMASTAT 78-110



Strikkede termiske handsker med specielle hule fibre, der skaber en optimal termisk isoleringsbarriere. Trådløst design for at undgå enhver form for ubehag eller irritation af huden. Kan vaskes ved max. 40 °C med almindelige vaskemidler. Længde: 21,5-23,5 cm. Trådtykkelse: 13.



Varenr	Beskrivelse	Variant	Pakn	Krt	Enhed	★
6020554	Ansell ProFood Thermastat 78-110	7-9	12	144	Par	B



BARRIER 02-100



5 lags laminathandske til engangsbrug. Høj resistens over for syrer, opløsningsmidler og mange andre kemikalier. Ringe mekanisk beskyttelse og bør derfor anvendes som underhandske. Design i tre dimensioner, hvilket giver bedre komfort og mindre arbejdsstræthed. Brug altid bomuldshandske inderst for at undgå allergiske reaktioner. Hver handske er testet individuelt med lufttryk. AQL 0,065.

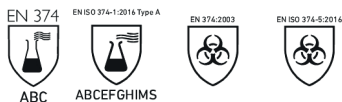

Varenr	Beskrivelse	Variant	Pakn	Krt	Enhed	★
6020250	Ansell Barrier 02-100, par	6-11	12	72	Par	B



SOFT 2 & 3



Strålesyet hvid bomuld i luksus kvalitet 300 gram pr. dusin. Kan vaskes og tåler at krympe. Særligt egnet til brug under lange kemikaliehandsker og til medicinalbranchen. Længde: 32 cm og 35 cm.



Kat. I

Varenr	Beskrivelse	Variant	Pakn	Krt	Enhed	★
6011021	BlueStar Soft 2, 32 cm	7,9	12	480	Par	C
6011025	BlueStar Soft 3, 35 cm	11	12	480	Par	C



SOFT 14 & 16



Strålesyet hvid bomuld. Luksus kvalitet 200 gram og 300 gram pr. dusin. Sidder tæt og komfortabelt. Egnet som inderhandske til for eksempel elektronik- og medicinalindustrien.



Kat. I

Varenr	Beskrivelse	Variant	Pakn	Krt	Enhed	★
6011400	BlueStar Soft 14, 200 g	6-11	12	600	Par	C
6011420	BlueStar Soft 16, 300 g	6-11	12	600	Par	C



INSULATE

Handsker til kolde omgivelser strikket af THERMOLITE® fibre, som holder på varmen og giver høj komfort. Fibrene er hule og isolerende, men samtidigt så tynde, at man bevarer den kendte fleksibilitet og fingerføling, som flex-handsker normalt har. Vandafvisende belægning på håndfladen og åndbar hånddryg. Længde: Cirka 25 cm.



3241



4141X

Varenr	Beskrivelse	Variant	Pakn	Krt	Enhed	★
6012685	BlueStar Insulate isolerende	8-11	12	120	Par	C

TOUCH

Handske med touch funktion, så man med handsker på kan betjene tablet og telefon. Strikket af nylon og spandex, hvilket giver en god pasform og fingerføling, samt super komfort, fleksibilitet og beskyttelse i tørre omgivelser. Et fint lag af nitrilbelægning dækker håndfladen, hvilket beskytter og giver et bedre greb om våde emner ved at kanalisere overskydende væske væk fra overfladen af handsken.



4131X

Varenr	Beskrivelse	Variant	Pakn	Krt	Enhed	★
6012676	BlueStar Touch	7-11	12	144	Par	C

DRIVER LUX M/FOR

Handske af blødt og smidigt fåreskind med indsyet elastik i overhånden. Handsken er helforet med bomuld, så den er blød at have på, og har en optimal pasform. Egnet som vinterhandske i let kulde. Længde: Cirka 25 cm.



Kat. I

Varenr	Beskrivelse	Variant	Pakn	Krt	Enhed	★
6014971	BlueStar Driver LUX m/for	7-12	12	60	Par	C

TIGHT FLEX

Handsken har god pasform og god fingerføling. Håndflade og fingerspidser er belagt med en blanding af nitril og vandbaseret PU, som gør at hånden kan ånde. Tætsiddende strikket manchet giver øget komfort. En handske med høj slidstyrke og godt greb.



EN 388:2016



3131X

Varenr	Beskrivelse	Variant	Pakn	Krt	Enhed	★
6012664	BlueStar Tight Flex nitril/PU	7-11	12	144	Par	C

VITAE I

Sømløs maskinstrykket liner (15 gauge) i bambus/nylon/spandex med opskummet nitrilbelægning i håndfladen og på fingerspidserne samt integreret elastisk manchet. Bambusfibrene er fyldt med mikro-huller, hvilket giver en meget god absorbering af fugt i handsken og ventilation i varmt vejr (50% større absorptionsgrad end bomuld). Mikro-hullerne virker også isolerende ved lave temperaturer. Længde: Cirka 25 cm.



BAMBUS

EN 388:2016



4121X



X1XXXX

Varenr	Beskrivelse	Variant	Pakn	Krt	Enhed	★
6012950	BlueStar Vitae I, bambus	6-11	12	144	Par	C



FROSTERS NITROGEN HANDSKE & FORKLÆDE

scilabub
protective hand wear

Vandtæt nylon ydermateriale med specialfor af polyolefin, polyester og bomuld. Til håndtering af emner opbevaret i meget kolde miljøer for eksempel flydende nitrogen. Må ikke dyppes i flydende nitrogen. Tyndt materiale med god isolering sikrer god bevægelse. Til temperaturer fra -120 °C til -190 °C. Kan maskinvaskes ved 40 °C. Længde: Cirka 36 cm.



2 X 2 X 2 2 X

Varenr	Beskrivelse	Variant	Pakn	Krt	Enhed	★
6017090	Scilabub Frosters Nitrogen handske	S-XL	1	5	Par	B
6017091	Scilabub Frosters Nitrogen forklæde		1	-	styk	

VÆGSTATIV

Vægstativ til æsker med engangshandsker. Fremstillet af rustfrit stål. Fås til 1-4 æsker, passer til alle mærker.



Varenr	Beskrivelse	Variant	Pakn	Krt	Enhed	★
6099991	Stativ t/1 pk engangshandsker	Onesize	1	-	Styk	D
6099992	Stativ t/2 pk engangshandsker	Onesize	1	-	Styk	D
6099993	Stativ t/3 pk engangshandsker	Onesize	1	-	Styk	D
6099994	Stativ t/4 pk engangshandsker	Onesize	1	-	Styk	D

EKSEMPEL PÅ HANDSKEPLAN

Det er altid en god idé at have en handskeplan ved arbejde med kemikalier. ICM kan være behjælpelig med at få lavet en handskeplan - kontakt vores team på mail: pharma@icmsafety.com.

PRODUKTNAMN		ShieldSkin	Microflex	Dermatril	TouchNTuff
MATERIALE		Neopren/nitril	Nitril/neopren	Nitril	Nitril
TYKKELSE		0,25 mm.	0,19 mm	0,2 mm	0,12 mm
CAS	CHEMICAL NAME	CHEM NEO/ NITRIL 300	93-260	P743	TNT 92-600
1310-73-2	Sodium Hydroxid	>480	>480	>480	>480
64-17-5	Ethanol	>480	130	10	27
67-66-3	Chloroform	4	3	0	0
67-64-1	Acetone	7	3	1	<10
78-93-3	MEK Methyl Ethyl Keton	2	3	0	<5
75-05-8	Acetonitril	20	5	1	<5

STERIL & RENNRUM HOS ICM

INTRODUKTION

ICM har også produkter til renrum og/eller sterile områder i sortimentet.

HANDSKER

Til renrum i forskellige klasser og i forskellige størrelser, tykkelser, længder og materialer, som for eksempel nitril og neopren.

Sterile handsker i forskellige størrelser, tykkelser, længder og materialer, som for eksempel nitril, neopren, kombinationer af nitril og neopren, polyisopren og latex. Sterile handsker kan også anvendes i renrum.

Nitrilhandsker er modstandsdygtige over for mange kemikalier, har god fleksibilitet og er allergivenlige.

Neoprenhandsker er modstandsdygtige over for mange kemikalier, allergivenlige og er meget fleksible - næsten lige så fleksible som latexhandsker.

Kombination af nitril- og neoprenhandsker er modstandsdygtige over for rigtig mange kemikalier og er meget fleksible og allergivenlige.

Polyisoprenhandsker minder meget om latexhandsker og har mange af de samme egenskaber, såsom fleksibilitet. Dog er polyisopren allergivenligt og yder højere kemikalieresistens.

Latexhandsker er ekstremt fleksible men har kun begrænset kemikalieresistens og er ikke allergivenlige.

BRILLER

ICM har både briller til renrum og til sterile områder. Nogle af modellerne er velegnet til selvsterilisering, eksempelvis via autoklave, mens andre leveres præ-steriliseret. Sidstnævnte leveres sterilt indpakket i 3-lags polyethylen.

BEKLÆDNING

ICM har engangsbeklædning til både renrum og sterile områder, inklusiv mundbind, hætter, dragter, ærme-overtræk. Leveres både til selvsterilisering og præsteriliseret. Sortimentet indeholder produkter velegnet til GMP fra A og B, ISO 4 og 5, klasse 10/100 og opefter.





RENRUM

STERIL



Varenr	Beskrivelse	Variant	Pakn	Krt	Enhed	★
6232107	Tyvek® IsoClean® steril renrumsdragt u/hætte	S-3XL	1	-	Pakke	B



RENRUM

STERIL

TYVEK ISOCLEAN DRAGT M/HÆTTE & BOOTS

Renrumsdragt fra IsoClean-serien. Denne model har hætte og påsyede sko-overtræk med antskrid-sål. Renrums-behandlet og gamma-steriliseret. Elastikker ved hånd-led, ankler og ansigt. Lynlås. Materiale: Tyvek IsoClean CS. Det er åndbart og beskytter mod partikler, mikroorganismer og lette sprøjt fra ikke-farlige vandbaserede væsker. Antiseptisk foldet. Hvid. SAL of 10⁻⁶ (ISO 11137-1). ISO klasse 4-5/A og B.

Varenr	Beskrivelse	Variant	Pakn	Krt	Enhed	★
6232103	Tyvek® IsoClean® steril renrumsdragt m/hætte & boots	M-3XL	1	-	Pakke	B



RENRUM

TYVEK 500 LABO

Heldragt med hætte. Skridsikre skoovertræk sidder fast på dragten. Solid, men samtidig en let dragt. Elastik i hætte, håndled, talje og ankler. Velegnet til blandt andet pharma industri, laboratorier og kosmetikindustrien. Egnede til renrum ISO klasse 7-9/GMP C og D.



Varenr	Beskrivelse	Variant	Pakn	Krt	Enhed	★
6231154	Tyvek® 500 Labo dragt m/hætte & sokker	S-3XL	25	25	Styk	B



RENRUM

STERIL

TYVEK ISOCLEAN ÆRMEOVERTRÆK

Gamma-steriliseret ærmeovertræk med elastik i begge ender. Materiale Tyvek IsoClean CS. Parvist indpakket med 25 par i en yderpakke for at minimere forurening. Egnede til brug i ISO klasse 5/D og C renrum i biotech, pharma med mere. SAL of 10⁻⁶ (ISO 11137-1)



Varenr	Beskrivelse	Variant	Pakn	Krt	Enhed	★
6231615	Tyvek® ISOCLEAN ærme 45 cm, 50 par/box, sterilt	Onesize	1	-	Boks	B



RENRUM

STERIL

TYVEK ISOCLEAN STØVLEOVERTRÆK

Tyvek IsoClean hvide, sterile støvleovertræk med elastik om skinnebenet og anklerne for optimal pasform. Overtrækket har en bund designet med Gripper-teknologi for godt fodfæste. 50 par i en karton. PPE Kategori 1. Særligt egnede til renrum. ISO klasse 7-9/C og D.



Varenr	Beskrivelse	Variant	Pakn	Krt	Enhed	★
6232104	Tyvek® IsoClean støvleovertræk sterile, 50 par	S-XL	1	-	Karton	B



ISOCLEAN SIERRA MUNDBIND

Gammasteriliseret mundbind med snøre til binding bag om hovedet.
Materiale: Viskose. Metalindlæg til næsetilpasning. Bredde: 23 cm.
Steril/renrum er egnet til renrum ISO klasse 4-5.
Renrum/den ikke-sterile er egnet til renrum ISO klasse 6-9.
Fås også ikke-steril.



STERIL

RENRUM

Varenr	Beskrivelse	Variant	Pakn	Krt	Enhed	★
6232108	ISOCLEAN Sierra mundbind steril 23 cm, pk/250 stk	Onesize	1	-	Pakke	B
6232115	ISOCLEAN Sierra mundbind 23 cm, pk/250 stk	Onesize	1	-	Pakke	B

COVACLEAN

Gammasteriliseret brille (mere end 25 kGy). PVC ramme, justerbart nakkeband af neopren. Pakket i renrums klasse 5 (ISO 14644-01). 2 års holdbarhed.
Pakket enkeltvis i 3 lag med sterilisations indikator. Vægt: 54 g.



STERIL

Varenr	Beskrivelse	Variant	Pakn	Krt	Enhed	★
3528049	CovaClean, kl, steriliseret	Onesize	1	2	Pakke	A

DERMASHIELD 73-701 & 73-711

Grøn polychloropren, fri for latex men med samme gode komfort og elasticitet.
Mønstreret overflade giver bedre greb. Indvendig behandling, nem at tage af og på.
Egnet til Rene-rum klasse 100 miljører. Puddefri. Længde: 31 cm.
Tykkelse: 0,18 mm. AQL 0,65. 73-701: Lige manchet og 73-711: Rullet manchet.



STERIL

RENRUM



Varenr	Beskrivelse	Variant	Pakn	Krt	Enhed	★
6020585	Ansell DermaShield 73-701 steril UP, 10 par	6-9	20	20	Pose	B
6020586	Ansell DermaShield 73-711 steril UP, 10 par	6-9	20	20	Pose	B

TOUCHNTUFF 93-700

Robust nitril, der giver bedre beskyttelse mod mange kemikalier end andre engangs-nitrilhandsker. Tre gange bedre punkteringsstyrke end standard latexhandsker.
God komfort, rullet kant og lang manchet. Egnet til personer, der er latexoverfølsomme (Type I). Pakket i enkeltpar og steriliseret. Længde: 30 cm.
Tykkelse: 0,12 mm. AQL 1,5.



STERIL

RENRUM



Varenr	Beskrivelse	Variant	Pakn	Krt	Enhed	★
6020516	Ansell TouchNTuff 93-700 steril UP 30 cm, 10 par	6,5-10	20	20	Pose	B

TOUCHNTUFF 83-500

100% polyisopren handsker, fri for latex og pudder. God strækkevne og ergonomisk design, hvilket giver optimal pasform og fingerføling. Nemme at tage af og på på grund af en indvendig polymerbelægning. Glat overflade med non-slip, hvilket giver et godt greb om våde emner. Velegnede som dobbelthandsker. Længde: 30 cm.
Tykkelse: 0,21 mm. AQL 1,0.



STERIL

RENRUM



Varenr	Beskrivelse	Variant	Pakn	Krt	Enhed	★
6020517	TouchNTuff 83-500 steril UP, 10 par	5,5-9	20	20	Pose	B



NITRILITE SILKY 93-401

Upudrede nitrilhandsker med god kemisk bestandighed og optimale elektriske egenskaber. Fremstillet i et klasse 10 renrum. Meget lave niveauer af ekstraherbare stoffer og partikler - fremragende produktbeskyttelse. Længde: 30 cm. Tykkelse: 0,11 mm. AQL 1,5.

RENDRUM



Varenr	Beskrivelse	Variant	Pakn	Krt	Enhed	★
6020530	Ansell Nitrilite Silky 93-401 UP, 2 x 50 stk	6-10	1	10	Pose	B



ACCUTECH GAMMEX 91-225

Latexhandsker uden pudder til sterile miljøer. Med sin unikke naturgummi-formulering, er handsken særligt behaglig og tillader god følsomhed. Lavt indhold af allergener. Egnede til brug i sterile ISO 6-miljøer (klasse 1000). Længde: 30 cm.

RENDRUM

STERIL



Varenr	Beskrivelse	Variant	Pakn	Krt	Enhed	★
6020580	AccuTech Gammex 91-225 steril, 10 par	6-9	20	20	Pose	B

SSX STERILE ORANGE NITRILE 300DI

Steril-/renrums håndspecifik handske i nitril/neoprenblanding, kan anvendes alene, men er særdeles velegnet som inder handske (doublegloving). Beskytter mod både biologiske og kemiske risici. Pudder- og acceleratorfri. Struktureret håndflade og fingre. Handsken er godkendt som en kemikaliehandske type B. Handsken fås i halve størrelser fra størrelse 5,5 til størrelse 10. Pakket parvis i forsejlet PE-pose, 20 PE-posere i dobbelt forsejlet polypose, 10 polyposere i dobbeltvægget karton. Total 200 par per karton. Egnede til renrum (GMP) kl. AB, klasse 100 og ISO 5. Vasket flere gange i vand og en enkelt gang i demineraliseret vand. Længde: 30 cm. Tykkelse: 0,12 mm. AQL 0,65. EN 455-1,-2,-3 &-4



RENDRUM

STERIL

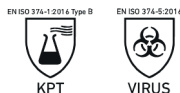

Varenr	Beskrivelse	Variant	Pakn	Krt	Enhed	★
6046100	SSX Sterile Orange Nitrile 300DI, 200 par	5,5-10	1	1	Karton	B

SSX STERILE WHITE NITRILE 400DI+

Steril-/renrums håndspecifik handske i nitril. Beskytter mod både biologiske og kemiske risici. Pudderfri. Struktureret håndflade og fingre. Handsken er godkendt som en kemikaliehandske type B. Handsken fås i halve størrelser fra størrelse 5,5 til størrelse 10. Pakket parvis i forsejlet PE-pose, 20 PE-posere i dobbelt forsejlet polypose, 8 polyposere i dobbeltvægget karton. Total 160 par per ydre karton. Egnede til renrum (GMP) kl. AB, klasse 100 og ISO 5. Vasket flere gange i vand og tre gange i demineraliseret vand. Længde: 40 cm. Tykkelse: 0,12 mm. AQL 0,65. EN 455-1,-2,-3 &-4.



RENDRUM

STERIL

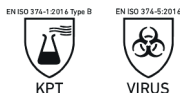

Varenr	Beskrivelse	Variant	Pakn	Krt	Enhed	★
6046102	SSX Sterile White Nitrile 400DI+, 160 par	5,5-10	1	1	Karton	B

ISOLATOR HANDSKER/DRY BOX

Dry Box handsker er beregnet til isolatorer, for eksempel RABS, og bruges især i medicinalindustrien og lignende, men kan bruges alle steder, hvor man har en isolator og lignende. Piercan Dry Box handsker er førende på området og udmærker sig specielt ved pasform, fingerføling og fleksibilitet samt det store sortiment.

Dry Box handsker produceres efter kundernes ønsker og behov. Ved valg af Dry Box handske skal man blandt andet tage stilling til port-diameter, materiale, handske-størrelse, armlængde, form, tykkelse med mere.

Handskerne leveres i følgende materialer: CSM (Hypalon), Latex (naturgummi), Neopren, EDPM i sort, EDPM i sort med hvid yderside, polyurethan, polyurethan/CSM og butyl.

Handskernes portåbninger findes i følgende størrelse (alt efter øvrige tilvalg): Ø136 mm, Ø156 mm, Ø186 mm, Ø220 mm, Ø250 mm, Ø300 mm. og Ø350 mm.

Valget af materialet afhænger blandt andet kemikalieresistens, steriliseringsegenskaber, mekaniske egenskaber, fleksibilitet, antistatiske egenskaber, fingerføling med mere.

Nogle af materialerne kan leveres såvel renrumspakket som pre-steriliseret. På grund af alle disse muligheder bliver handskerne produceret efter kundernes ønsker, og derfor kan der være relativ lang leveringstid, så sørg for at bestille i rigtig god tid. Kontakt vores Pharma afdeling for råd og vejledning om, hvilken handske, I skal vælge.



Varenr	Beskrivelse	Pakn	Krt	Enhed	★
6047766	Piercan Dry Box CSM Steril, 90 cm, 4-lag	1	-	Styk	
6047764	Piercan Dry Box CSM Steril, 80 cm, str 9	1	-	Styk	
6047767	Piercan Dry box CSM 90 cm, ikke steril	1	-	Styk	
6047769	Piercan Dry box neopren 30 cm, ikke steril	1	-	Styk	



ØJENVÆRN

HOS ICM

INTRODUKTION

ICM har et stort udvalg af øjenværn til de fleste brancher, både til uden- og indendørs miljøer, så der er ingen grund til at gå på kompromis. Øjenværn bruges blandt andet til at beskytte mod kemisk og mekanisk påvirkning, som for eksempel flyvende splinter og partikler eller kontakt med skadelige eller ætsende stoffer.

I dette katalog finder du tre slags øjenværn:

BESKYTTELSESBRILLER

Dækker kun øjnene og slutter ikke helt tæt, med mindre der medfølger en skumindsats. Sikkerhedsbriller er som regel lette og kan tilpasses til brugerens ansigt. Langt de fleste briller fremstilles med brilleglas af polycarbonat (PC), som har en meget høj slagstyrke. Desuden findes der mange forskellige coatings til brilleglas, såsom antirids og antidug.

HELBRILLER

Dækker øjenpartiet, kan slutte helt tæt, men kan også være ventilerede og dermed ikke tætte overfor væsker og gasser. Kapselbriller holdes på plads med elastikbånd og er dermed velegnet til arbejde, hvor brillerne ikke må falde af.

ANSIGTSSKÆRM

Dækker hele ansigtet og beskytter mod partikler og kemikalier. Derudover findes der ansigtsskærme, der dækker andre dele af hovedet, såsom hals og ører. Ansigtsskærme kan også være fremstillet i acetat, hvilket gør dem særligt egnede til arbejde med kemikalier og opløsningsmidler.

Det korrekte øjenværn er uundværligt til at forebygge skader. Men hvis uheldet alligevel er ude, er det vigtigt, at have det de rette førstehjælpsforanstaltninger på plads.

Se vores udvalg af øjenskyl på side 79.



IRI-S

Alle ansigter er unikke og derfor har Bollé udviklet IRI-s. Den har højdejusterbare brillestænger og højdejusterbar næsebro. B-FLEX næsebroen husker formen på brugerens næseryg og kombineret med mulighed for indsats til styrkeglas, samt modeller med læsefelt, gør det IRI-s oplagt, hvis man skal dække flere behov eller begrænse antallet af modeller i sit sortiment. IRI-s har Bollé's innovative Platinum coating som giver ekstra stærk antirids beskyttelse og uovertruffen antidug beskyttelse. Leveres med brillesnor. Vægt: 27 g. EN 166 FT, EN 170, EN 127 (kun Twillight og mørk udgave).

bolle
SAFETY



Varenr	Beskrivelse	Pakn	Krt	Enhed	★
3528082	IRI-s sikkerhedsbrille, kl, Platinum	1	10	Styk	A
3528081	IRI-s sikkerhedsbrille, mørk, Platinum	1	10	Styk	A
3528093	IRI-s indsats t/styrkeglas	1	10	Styk	A

SILIUM+

Ultra let udgave af den meget populære Silium. Lækkert design med indbyggede sideskjolde, næsepuder i non-slip materiale og ekstra fleksible brillestænger, som giver en fantastisk pasform. I kombinationen med Bollé's innovative Platinum coating, er det en brille, som kan bruges i timevis. Silium+ fås i en udgave med en CSP linse, som filtrerer 52% af det skadelige blå lys og får øjnene til at slappe mere af. Vægt: 21 g. EN 166 FT, EN 170, EN 172 (kun CSP og mørk udgave).

bolle
SAFETY



Varenr	Beskrivelse	Pakn	Krt	Enhed	★
3528097	Silium+ sikkerhedsbrille, kl, Platinum	1	10	Styk	A
3528098	Silium+ sikkerhedsbrille, mørk, Platinum	1	10	Styk	A
3528099	Silium+ sikkerhedsbrille, CSP, Platinum	1	10	Styk	A
3528006	Silium sikkerhedsbrille, kl, A-D, A-R	1	10	Styk	A

AXIS

Videreudvikling af sportsbrille design. Specialtonet linse der beskytter øjnene bedre mod skarpt industrily. Store linser med indbyggede sideskjolde. Meget fin tilpasning til ansigtet, justerbar næsebro og vipbare brillestænger. Ubegrænset synsfelt. PC linse med antirids udvendigt. Vægt: 27 g. EN 166 F, EN 172.

bolle
SAFETY



Varenr	Beskrivelse	Pakn	Krt	Enhed	★
3528008	Axis sikkerhedsbrille, Contrast A-R	1	10	Styk	A

RUSH+

Rush+ Small er mindre end den almindelige Rush+ og er derfor velegnet brugere med smalle ansigter. Brillen har ultra fleksible brillestænger for en bedre pasform og en justerbar næsebro i non-slip materiale som holder brillen godt på plads. Rush+ har Bollé's innovative Platinum coating på begge sider af glasset. Coatingen sikrer ekstra god antirids beskyttelse og en uovertruffen antidug beskyttelse. Vægt: 27 g. EN 166 FT, EN 170, EN 172 (kun Twillight og mørk udgave).

bolle
SAFETY



Varenr	Beskrivelse	Pakn	Krt	Enhed	★
3528092	Rush+ sikkerhedsbrille, small, kl	1	10	Styk	A
3528088	Rush+ sikkerhedsbrille, kl, Platinum	1	10	Styk	A
3528089	Rush+ sikkerhedsbrille, mørk, Platinum	1	10	Styk	A
3528091	Rush+ sikkerhedsbrille, skumindsats og snor	1	20	Styk	A



MAMBA

Sportsbrille med lav vægt. Panoramalinse med fuldt udsyn. Linsen går gennem den skridsikre næsebro, så udsynet ikke generes midt på. Stænger har skridsikker TPE belægning. Leveres inkl. brillesnor. Vægt: 25 g. EN 166 FT, EN 170, EN 172 (kun mørk udgave).

bolle
SAFETY

Varenr	Beskrivelse	Pakn	Krt	Enhed	★
3528033	Mamba sikkerhedsbrille, kl, A-D, A-R	1	10	Styk	A

SLAM

Meget velsiddende beskyttelsesbrille til den pris- og kvalitetsbevidste bruger. Panorama udsyn og indbyggede sideskjolde. Leveres med brillepose af Microfiber. Vægt: 22 g. EN 166 FT, EN 172 (kun ESP og mørk udgave).

bolle
SAFETY



Varenr	Beskrivelse	Pakn	Krt	Enhed	★
3528039	Slam sikkerhedsbrille, kl A-D, A-R	1	10	Styk	A

TRYON FLASH

Briller med blå linser, som er ideelle til udendørs brug i solen. Den blå linse reflekterer varme og absorberer 89% af det blå lys. Antidug- og antirids-beskyttelse på indersiden. Med blødt og bøjeligt 160 graders flex-stel og en non-slip, justerbar næsebro, der tilpasser sig din næse for optimal pasform og høj komfort. Vægt: 26 g. EN 166 FT, EN 170, EN 172.

bolle
SAFETY



Varenr	Beskrivelse	Pakn	Krt	Enhed	★
3528127	Tryon Flash blå sikkerhedsbrille, Platinum	1	-	Styk	A

TRYON OTG

Tryon OTG brillerne kan bæres ud over de fleste styrkebriller. De er designet med Platinum®-coating, som sikrer høj beskyttelse mod ridser og dug såvel som kemikalier. Brillerne er beregnet til indendørs brug. Det bløde og bøjelige 160 graders flex-stel gør det nemmere at finde den rette pasform og øger komforten. Vægt: 41 g. EN 166 FT, EN 170.

bolle
SAFETY



Varenr	Beskrivelse	Pakn	Krt	Enhed	★
3528133	Tryon OTG sikkerhedsbrille, klar, platinum	1	10	Styk	A

A-800

A-800 er god til smalle ansigter og velegnet til indendørs brug, som for eksempel forsyningselskaber, laboratorier, sterile rum, skibsbyggeri, bilindustri med mere. Brillen har næsebro med non-slip belægning og fleksible brillestænger med bløde puder for ekstra komfort. God brille til en attraktiv pris. EN 166, EN 172.

Honeywell
THE POWER OF CONNECTED



Varenr	Beskrivelse	Pakn	Krt	Enhed	★
3522392	A-800 sikkerhedsbrille, kl, A-D	1	10	Par	A

FIT-OVER

Yderst komfortabel brille, som kan bruges over egne briller. På trods af det smalle design, så kan den anvendes over langt de fleste briller. Egner sig også som en perfekt besøgsbrille. Enderne på stængerne er beklædt med blødt PVC, som gør brillen behagelig at bære i længere tid. Brillen er antidug coatet. EN 166, EN 170



Varenr	Beskrivelse	Pakn	Krt	Enhed	★
3525087	BlueStar Fit-Over sikkerhedsbrille	1	240	Styk	C

NESS

Sikkerhedsbrille fra Bollé med klart glas og panoramisk udsyn. Brillen slutter godt til omkring ansigtet, har moderigtige lige stænger og en næsebro, der sørger for, at brillen ikke rutsjer ned ad næsen. Glassene er fremstillet i polycarbonat, har antidug og antirids-egenskab samt testet for deres mekaniske styrke. Vægt: 28 g. EN 166 FT, EN 170, (EN 172 solarfilter kun mørk udgave).



Varenr	Beskrivelse	Pakn	Krt	Enhed	★
3528148	Bollé NESS sikkerhedsbrille klar, A-D, A-R	1	10	Styk	A
3528149	Bollé NESS sikkerhedsbrille mørk, A-D, A-R	1	10	Styk	A

IRI-S MED LÆSEFELT

Alle ansigter er unikke og derfor har Bollé udviklet IRI-s. Denne model er med indbygget læsefelt og fås i styrkerne +1,5, +2, +2,5, +3. Den har højdejusterbare brillestænger og højdejusterbar næsebro. B-FLEX næsebroen husker formen på brugerens næseryg. IRI-s har Bollé's innovative Platinum coating som giver ekstra stærk antirids beskyttelse og uovertruffen antidug beskyttelse. Leveres med brillenor. Vægt: 27 g. EN 166 FT, EN 170.



Varenr	Beskrivelse	Variant	Pakn	Krt	Enhed	★
3528083	IRI-S sikkerhedsbrille, kl m/læsefelt, A-R, A-D	+1,5 - +3	1	10	Styk	A

HORIZON STYRKEBRILLE

Flot styrkebrille med god finish. Linser af CR39 i +1.0 til +2.5. Styrkeglasset dækker hele synsfeltet i modsætning til briller med læsefelt. Gennemsigtigt stel med beskyttelse i top og bund. Leveres inkl. brillepose. EN 166 S.



Varenr	Beskrivelse	Pakn	Krt	Enhed	★
3569020	Horizon styrkebrille, +1.0	1	-	Styk	A
3569022	Horizon styrkebrille, +1.5	1	-	Styk	A
3569024	Horizon styrkebrille, +2.0	1	-	Styk	A
3569026	Horizon styrkebrille, +2.5	1	-	Styk	A



VIL DU VIDE MERE?

SE MEGET MERE PERSONLIGT
SIKKERHEDSUDSTYR PÅ
WWW.ICMSAFETY.COM



ATOM

Ny teknologi med dobbelt linse sikrer et dugfrit udsyn. Kompakt, let og ultra komfortabel. Bollé's unikke Platinum-coating sikrer ekstra god antirids-beskyttelse og en uovertruffen antidug-beskyttelse. Bredt justerbart nakkebånd. Nye test fra et tredjeparts testinstitut viser, at Bollé's Platinum-coating på polycarbonat yder bedre beskyttelse mod 7 testkemikalier end en tilsvarende acetat-linse. Vægt: 86 g. EN 166 345 BT, EN 170.

bollé
SAFETY



Varenr	Beskrivelse	Pakn	Krt	Enhed	★
3528077	Bollé Atom goggle, kl, PC A-D, A-R	1	5	Styk	A

BLAST

Strømlinet design og fantastisk udsyn. Kan bæres med støvmasker og briller. Indirekte ventilationssystem. Bredt, justerbart nakkebånd fastgjort med drejespænde. Blød ramme med bred tilslutning til ansigtet. PC visir fås som tilbehør. Fås også i en autoklaverbar version. Antirids og antidug coatet. EN 166 39B.

bollé
SAFETY



Varenr	Beskrivelse	Pakn	Krt	Enhed	★
3528045	Blast goggle, kl, PC A-D	1	5	Styk	A
3528046	Blast visir	1	20	Styk	A
3528079	Blast indsats t/styrkeglas	1	5	Par	A

X 90

Ventileret PVC ramme, der føles som en kapselbrille, men fylder mindre. Let justerbart, elastisk nakkebånd, der kan dreje i hængslerne. Kan ikke bæres over andre briller. Antidug og antirids coatet PC linse. Vægt: 62 g. EN 166 BT.

bollé
SAFETY



Varenr	Beskrivelse	Pakn	Krt	Enhed	★
3528048	X 90 goggle, kl, pc A-D	1	10	Styk	A

COVACLEAN

Gammasteriliseret brille (mere end 25 kGy). PVC ramme, og justerbart nakkebånd af neopren. Pakket i renrums klasse 5 (ISO 14644-01). 2 års holdbarhed. Pakket enkeltvis med sterilisations indikator. EN 166 F før sterilisering (kan ikke garanteres efterfølgende). Vægt: 54 g.

bollé
SAFETY



STERIL

Varenr	Beskrivelse	Pakn	Krt	Enhed	★
3528049	CovaClean goggle, kl, steriliseret	1	2	Pakke	A

IKON OVERSIGT



ACETAT
LINSE KEMI



INDBYGGET
OPTISK STYRKE



JUSTERBAR
NÆSEBØ



EQUALIZER
DOBBELTLINSE



LÆNGDE
JUSTERBARE
STÆNGER



RX INDSATS

PERFORAMA NOVA

Kraftig kvalitetskærm, der dækker ansigt, hals og ører. Klar pandebeskytter for bedre udsyn. Komfortabelt hovedbånd med håndhjul. Visiret kan vippes op og låses fast. Antidug acetat visir med hagebeskytter. Fås også i PC uden antidug. EN 166 B.

Honeywell
THE POWER OF CONNECTED



Varenr	Beskrivelse	Pakn	Krt	Enhed	★
3500800	Perforama ansigtsskærm acetat A-D	1	16	Styk	A
3500810	Perforama ansigtsskærm, pc	1	16	Styk	A

BRILLERENS & SERVIETTER

Brillerens 500 ml sprayflaske.
Tørre servietter egnet til brillerens, 500 stk.

Honeywell
THE POWER OF CONNECTED



Varenr	Beskrivelse	Pakn	Krt	Enhed	★
3525330	Brillerens 500 ml spray	1	12	Styk	A
3525335	Servietter t/brillerens, tørre, 500 stk	1	10	Pakke	A

KLAR PILOT

Klar-Pilot brillerens, rengører linserne og tilføjer dem en antidugvirkning.

klarpilot



Varenr	Beskrivelse	Pakn	Krt	Enhed	★
3525345	Klar Pilot antidug spray 17 ml	1	21	Styk	A
3525350	Klar Pilot A-D spray 100 ml	1	21	Styk	A

VÅDSERVIET

Dispenser med 500 stk renseservietter mod dug.

3M



Varenr	Beskrivelse	Pakn	Krt	Enhed	★
3523020	Vådserviet m/brillerens, 500 stk	1	10	Pakke	A



INDBYGGET
SIDESKJOLD



VINKEL
JUSTERBARE
STÆNGER



FJERNER 30%
AF DET BLÅ LYS



PLATINUM
COATING



FJERNER 70% AF DET BLÅ LYS
OG 63% AF DET SYNLIGE LYS

ÅNDEDRÆTS -VÆRN HOS ICM

INTRODUKTION

FILTRERENDE ANSIGTSMASKER	Ved mindre koncentrationer af faste og væskeformige partikler til kortvarigt arbejde. Max. 3 timer.
FILTRERENDE HALVMASKER MED UDSKIFTELIGE FILTRE	Ved koncentrationer med en volumenprocent på op til 0,1. Max. 3 timer
FILTRERENDE HELMASKER MED UDSKIFTELIGE FILTRE	Ved koncentrationer med en volumenprocent på op til 0,5. Når beskyttelsen af øjne er påkrævet. Max. 3 timer.
FILTRERENDE ÅNEDRÆTSVÆRN MED TURBOENHED	Når arbejde med åndedrætsværn strækker sig over 3 timer, og der i øvrigt må anvendes filtrerende åndedrætsværn.
LUFTFORSYNET ÅNEDRÆTSVÆRN	Der er iltmangel (under 17 volumenprocent ilt) i indåndingsluften. Forurening forekommer i høje koncentrationer. Arbejdet med åndedrætsværn strækker sig over 3 timer. Forureningens sammensætning eller koncentration er ukendt. Der ikke findes egnede filtre. Brugeren har skæg eller en speciel ansigtsfacon. Filtrerende åndedrætsværn med turboenhed ikke kan anvendes. Når advarselsegenskaber, som lugt og smag er dårlig.

FILTRERENDE ÅNEDRÆTSVÆRN

MOD PARTIKLER	MOD GASSER & DAMPE	MOD PARTIKLER, GASSER & DAMPE
Ansigtmaske med partikelfilter	Ansigtmaske med gasfilter	Ansigtmaske med kombineret filter
Filtrerende ansigtmaske mod partikler	Filtrerende ansigtmaske mod gasser og dampe	Filtrerende ansigtmaske mod partikler, gasser & dampe
Filturbo med partikelfilter	Filturbo med gasfilter	Filturbo med kombineret filter

LUFTFORSYNET ÅNEDRÆTSVÆRN

AFHÆNGIGT ÅNEDRÆTSVÆRN

UAFHÆNGIGT ÅNEDRÆTSVÆRN

SELVSUGERMASKE	KOMPRESSORMASKE	TRYKFLASKEAPPERAT	KREDSLØBSAPPERAT
Uden blæser	Med konstant lufttilførsel	Med lungeautomat med normalt tryk	Med komprimeret oxygen
Med manuel drevne blæser	Med lungeautomat	Med lungeautomat med overtryk	Med flydende oxygen
Med motordrevne blæser	Med lungeautomat med overtryk		Med oxygenudvikling



UVEX 3310 MASKE FFP3V, PAKKE A 15 STK.

Foldbar engangs filtermaske med ventil. Tilpasser sig let til forskellige ansigtsforme. Justerbare elastikker og næseklemme for god pasform og mindre lækage. Individuelt pakket. Dolomit testet (D). EN 149:2001+A1:2009.

uvex



Varenr	Beskrivelse	Pakn	Krt	Enhed	★
7127557	Uvex 3310 maske FFP3V, pakke a 15 stk.	1	-	Pakke	A

1883 FFP3D

Foldbar P3 maske med speciel ventil, der beskytter mod bakterier. Et skjold på ydersiden af ventilen dirigerer luften væk fra området foran ansigtet. Skjoldet sikrer, at dråber fra kondens ikke ryger fremad. Begrænset indvendigt luftrum, så udåndingsluften og dermed fugten hurtigt kommer ud af masken. Komfortabel indvendig tætningskant af blød plast og metalbøjle ved næsen for bedre pasformen og reduceret lækage. Justerbare elastikbånd i løbegang. Pakket enkeltvist for øget hygiejne. Leveres i praktisk dispenser. Dolomit testet (D). EN 149:2001.

3M



Varenr	Beskrivelse	Pakn	Krt	Enhed	★
7126010	1883 FFP3D maske m/ventil, 8 stk	1	6	Pakke	A

9332+ FFP3D & 9322+ FFP2D

Filtermasker med ventil. FFP3D eller FFP2D. Designet med tre paneler, som tilpasser sig ansigtsbevægelserne og gør det nemmere at tale. Ventilen sørger for lav udåndingsmodstand og højere komfort. Maskerne er individuelt pakket for øget hygiejne.

3M



Varenr	Beskrivelse	Pakn	Krt	Enhed	★
7126007	9332+ FFP3D maske m/ventil, 10 stk	1	12	Pakke	A
7126005	9322+ FFP2D maske m/ventil, 10 stk	1	12	Pakke	A

4000 HALVMASKE

Vedligeholdelsesfri halvmaske der kasseres, når filtrene er opbrugte. God økonomi ved korte arbejdsopgaver. Fremstillet af elastomert kunststof. Tilpasses med letjusterbare stropper. Sidder meget komfortabelt med god tilpasning til ansigtet. Anderledes design med indbyggede filtre, der gør masken mere kompakt. EN 405.

3M



Varenr	Beskrivelse	Pakn	Krt	Enhed	★
7142050	4255 korttidshalvmaske FFA2P3	1	10	Styk	A
7142053	4279 korttidshalvmaske FFABEK1P3	1	10	Styk	A

ADVANTAGE 400 HALVMASKE

Ny og innovativ maske som overbeviser gennem ekstraordinær komfort og design. Meget brugervenlig og nem at vedligeholde. Hovedbånd med patentanmeldt enkelt loop, som giver brugeren en sikker drift og tilbyder høj komfort og fleksibilitet. Enestående formstøbt silikonemaske; blød og behagelig at have på og ekstremt robust. Advantage 420 har dobbelt bajonetfilter til Advantage filterserien, fås i tre størrelser leveres med og uden opbevaringsboks. EN 140.

MSA



Varenr	Beskrivelse	Pakn	Krt	Enhed	★
7100221	Advantage 420 maske u/boks, M	1	10	Styk	A
7100222	Advantage 420 maske u/boks, L	1	10	Styk	A
7100224	Advantage 420 maske i boks, M	1	10	Styk	A
7100225	Advantage 420 maske i boks, L	1	10	Styk	A
7820003	Advantage kombifilter A2P3	1	20	Par	A
7820004	Advantage kombifilter A2B2E1K1-P3	1	10	Par	A
7820011	Advantage partikelfilter P3	1	20	Par	A



PROMASK HELMASKE



Filteret monteres i siden, så belastningen kommer tættere rygsøjlen, hvorved nakkemuskulaturen skånes. Fås i allergivenligt silikone eller EPDM gummi, der både er kemikalieresistent og allergivenligt; to størrelser. Kompakt maske der sidder tættere på ansigtet, så luftrummet i indermasken formindskes, og udsynet forøges i forhold til almindelige masker. Panoramarude af PC. Konstrueret med antidug foranstaltninger. Bred T-formet tætningskant sikrer optimal tilpasning. Talemembran med fornem taleydighed. Beskyttelse omkring tænder og mund. Svedkanal i hageskålen. Mulighed for montering af brillestel. 40 mm skruegevind til filter. Kan bruges til filtre, trykluft og turboenhed. EN 136 kl. 3.

Varenr	Beskrivelse	Pakn	Krt	Enhed	★
7870000	Promask helmaske, EPDM	1	5	Styk	A
7870001	Promask helmaske, EPDM, Small	1	5	Styk	A
7870002	Promask helmaske, silikone	1	5	Styk	A
7870003	Promask helmaske, EPDM, hærdet PC	1	5	Styk	A



FH1



Superlet og enkel kombination af ansigtsskærm og hætte. Egnede til kortvarige opgaver med støv. Beskytter ikke mod slag. Fremstillet af PU belagt nylon med ansigtstætning i neopren og klart, blødt PETG visir, der giver frit udsyn til siderne og nedad. Udåndningsventil ved hagen. Blød hovedbespænding for nem tilpasning. Slangetilslutning i nakken så luftstrømmen går over hovedet og ned foran ansigtet. EN 12941 TH3, EN 166 1F.

Varenr	Beskrivelse	Pakn	Krt	Enhed	★
7876510	Scott FH1 halv hætte t/Duraflow & Proflow	1	5	Styk	A
7877304	Scott dækruder t/FH1/2/5/25, 10 stk	1	5	Pakke	A
7876106	Scott Proflow/Duraflow EPDM mellemslange, 80 cm	1	-	Styk	D



FH21



Antistatisk hel hætte med ansigtstætning i neopren og klart, blødt PETG visir, der giver frit udsyn til siderne og nedad. Udåndningsventil ved hagen. Blød hovedbespænding for nem tilpasning. Slangetilslutning i nakken så luftstrømmen går over hovedet og ned foran ansigtet. EN 12941 TH3.

Varenr	Beskrivelse	Pakn	Krt	Enhed	★
7876514	FH21 hætte hvid t/Spirit	1	5	Styk	A
7876063	Mellemslange t/Proflow	1	-	Styk	A



PROFLOW 2 160 SC



Ny variant med samme egenskaber som Proflow 2 SC, men Proflow 2 160 SC yder et luftflow på 160 l/min og leveres som standard med heavy-duty NiMh 4.5 Ah batteri. Proflow 2 160 SC er godkendt til kombination med samtlige ansigtsdele med undtagelse af FH5 og til kombination med filtrene P3, A2-P3 og ABEK2-P3. EN 12941, EN 12942. Proflow 160 findes også i ReadyPack med FH31 Automask ansigtsskærm og 2 stk. P3 filtre. EN 12941 TH3.NB: Mellemslange købes nu separat. Kobling mellem Proflow og mellemslange er skiftet fra 40 mm. til bajonet gevind. Derfor introduceres nye mellemslanger til Proflow. Ønsker man at fastholde 40 mm. gevind, kan bajonet gevind fjernes med specialskruetrækker. Slange medfølger ikke.

Varenr	Beskrivelse	Pakn	Krt	Enhed	★
7875108	Scott Proflow 2 160 SC, komplet	1	5	Styk	A
7876026	Scott Proflow netlader t/NiMh batteri	1	-	Styk	D
7876028	Scott Proflow NiMh 4.0 Ah batteri	1	-	Styk	D
7876040	Scott Proflow NiMh 4.5 Ah batteri	1	-	Styk	D
7876030	Scott Duraflow/Proflow rygstøtte m/seler	1	-	Styk	D
7876032	Scott Duraflow/Proflow komfortbælte	1	-	Styk	D
7876033	Scott Duraflow/Proflow vævet nylonbælte	1	-	Styk	D
7871000	Scott P3 partikelfilter 40 mm	1	20	Styk	A
7871001	Scott A2 kulfilter 40 mm	1	20	Styk	A
7871007	Scott A2-P3 kombifilter t/helmaske 40 mm	1	20	Styk	A
7871014	Scott A2B2E2K2-P3 kombifilter 40 mm	1	20	Styk	A



SR 530

Fuld hætte i letvægtsudgave. Dækker hoved og skuldre. Let justerbar tætning af hals. Stort visir af celluloseacetat, der beskytter mod slag og kemikalier. Luften i hættten holder visiret dugfrit. Justerbart hovedbånd. Flexibel slange til åndedrætsværn. Udåndingsventil ved hagen. Kan kombineres med turboudstyr og tryklufforsyning SR 507. ATEX godkendt i kombination med SR 500 EX. EN 12941 TH3 i kombination med turbo.

Sundström



Varenr	Beskrivelse	Pakn	Krt	Enhed	★
7141314	SR 530 støvhætte TH3	1	5	Styk	A
7141337	SR 522 dækrude t/SR 520+530, 12 stk	1	-	Pakke	D

SR 570

SR 570 ansigtsskærm som passer til de batteriedrevne åndedrætsværn SR 500 eller SR 700 og godkendte filtre til Sundstrøms motordrevne åndedrætsværn-system. Luftslangen skal tilkobles åndedrætsværnet, der indeholder filtre. Udstyret kan bruges som alternativ til filtrerende åndedrætsværn. Visir af PC, der er ridsefast og kemikalieresistent. EN 12941:1998+A2:2008, EN 166:2001, EN 812:2012 med bump cap.

Sundström



Varenr	Beskrivelse	Pakn	Krt	Enhed	★
7141021	Sundström SR 570 ansigtsskærm	1	-	Styk	A
7141023	Sundström SR 570 svedbånd	1	-	Styk	D
7141024	Sundström SR 570 visir, polycarbonat	1	-	Styk	D
7141025	Sundström SR 570 dækruder, 10 stk	1	-	Pakke	D
7141026	Sundström SR 570 slange	1	-	Styk	D
7141027	Sundström SR 570 pakning t/slange	1	-	Styk	D
7141028	Sundström SR 570 udåndingsmembran	1	-	Styk	D
7141029	Sundström SR 570 hovedbånd	1	-	Styk	D
7141030	Sundström SR 570 tætning hovedbånd	1	-	Styk	D
7141031	Sundström SR 570 ansigtstætning	1	-	Styk	D
7141032	Sundström SR 570 clips t/dækrude	1	-	Styk	D
7141033	Sundström SR 570 bump cap indsats	1	-	Styk	D
7141034	Sundström SR 570 nakkeslag t/bump cap	1	-	Styk	D
7141035	Sundström SR 570 dækskruer m/Møtrik	1	-	Styk	D
7141036	Sundström SR 570 visir 2/3 EN DIN 5	1	-	Styk	D
7141037	Sundström SR 570 visir 2/3 EN DIN 3	1	-	Styk	D
7141038	Sundström SR 570 slangeovertræk PE pose m/20 stk	1	-	Pose	D

SR 500 TURBO

Batteridrevet åndedrætsværn til kombination med to ens Sundström partikel- og/eller gasfiltre samt godkendte hoveddele (ansigtsskærme, hætter og masker). Turboudstyret suger luft gennem filtrene og sender den rensede luft via en mellemslange til hoveddelen. Overtryk i hoveddelen forhindrer forurenede luft i trænge ind. Må anvendes til opgaver, hvor almindeligt filtrerende åndedrætsværn er godkendt og mere end 3 timer dagligt. Li-Ion batteri, enten standard 2.2 Ah med ladetid på 1.5 time, eller Heavy-Duty 3.6 Ah med ladetid på 2 timer. Op til 13 timers driftstid afhængigt af filter og hoveddel. Nem at betjene da start, stop og øvrige funktioner udføres på samme display med let forståelige symboler. Automatisk flowkontrol øger sikkerheden og levetiden på filtrene. Visuel og akustisk alarm samt vibratorfunktion, såfremt luftstrømmen bliver begrænset. Kan indstilles til luftstrøm på 175 eller 240 l/min. Robust hus med god beskyttelse af elektroniske dele. IP67 iht. IEC/EN 60529. EN 12941, EN 12942. Fås også i SR 540 EX ATEX godkendt version. Leveres med 2 stk partikelfiltre. Hoveddele: SR 200, SR 520, SR 530, SR 540, SR 561, SR 562, SR 580, SR 584/SR 580, SR 590. Filtre: SR 510, SR 710, SR 518, SR 515, SR 597, SR 599, SR 221.

Sundström



Varenr	Beskrivelse	Pakn	Krt	Enhed	★
7141300	SR 500 turboenhed, komplet	1	5	Styk	A
7141303	SR 500 turboenhed HD, komplet	1	5	Styk	A
7141386	SR 514 overtræk t/SR 500+700	5	-	Styk	D
7141107	SR 509 forfilterholder t/sanering	5	100	Styk	A
7141935	SR 336 stålrets-rondell t/SR 509	2	-	Pakke	D
7141301	SR STD. litium batteri 2.2 Ah t/SR 500	1	5	Styk	A
7141302	SR R06-0103 batterilader t/SR 500	1	5	Styk	A
7141384	SR 506 ladestation t/SR 500	1	-	Styk	D
7141385	SR 516 ladestation 5 batt. t/SR 500	1	-	Styk	D
7141304	SR 502 batteri HD 3.6 Ah t/SR 500	1	5	Styk	A
7141374	SR låsesæt t/SR 500 batteri	1	-	Sæt	D
7141336	SR tryktest pose t/SR 500	1	-	Styk	D
7141381	SR 505 taske t/SR 500+700	2	-	Styk	D



ULTRA

Aktivt åndedrætsværn, som yder høj beskyttelse. CleanSpace er et let anvendeligt system, der er behagligt at bruge i længere tid af gangen. Lav vægt: 500 g. Ingen slanger, bæltter eller store batterier. Støvtæt og spuletæt. Leveres uden maske, men inkl. 1 P3 SL filter. TM3-beskyttelse. Fås også i en EX-godkendt udgave. EN 12942:1998+A2:2008 TM3 + IP66

CleanSpace[®]
RESPIRATORS

Varenr	Beskrivelse	Pakn	Krt	Enhed	★
7862001	CleanSpace ULTRA u/maske, m/P3 SL filter	1	-	Styk	

HALVMASKE

CleanSpace halvmaskerne er specifikt designet til at fungere som en del af CleanSpace PAPR systemet. Maskerne er kompatible med alle CleanSpace motorer, klipses hurtigt på enheden, og kan let afmonteres i forbindelse med rengøring. Halvmaskerne består af blød allergivenlig silikone, som let tilpasser sig ansigtet. EN 12942:1998+A2:2008 TM3 + IP66.
Bemærk: Beskyttelsesfaktor 2000 (TM3).

CleanSpace[®]
RESPIRATORS



Varenr	Beskrivelse	Pakn	Krt	Enhed	★
7862003	CleanSpace halvmaske, L	1	-	Styk	
7862004	CleanSpace halvmaske, M	1	-	Styk	
7862005	CleanSpace halvmaske, S	1	-	Styk	
7862022	CleanSpace hovedsele t/halvmaske t/Ultra & EX	1	-	Styk	

HELMASKE

CleanSpace helmasken er kompatibel med CleanSpace Ultra eller CleanSpace EX respiratorer som en del af PAPR-systemet. Silikone tætningskant på ydersiden af visiret samt omkring indermasken. Behagelig at have på selv ved længerevarende opgaver. TM3-beskyttelse. EN 12942:1998+A2:2008 TM3 + IP66

CleanSpace[®]
RESPIRATORS



Varenr	Beskrivelse	Pakn	Krt	Enhed	★
7862014	CleanSpace helmaske, M/L	1	-	Styk	
7862068	CleanSpace helmaske, S	1	-	Styk	
7862019	CleanSpace dækrude anti-ridse-folie t/helmaske, 10 stk.	1	-	Styk	
7862020	CleanSpace brilllestel uden glas t/helmaske	1	-	Styk	

ADAPTER TIL KOMBINATIONSFILTER

CleanSpace Filter-adapter til at forbinde CleanSpace filtre (på nær partikelfilter P3 SL) med CleanSpace batteridrevne åndedrætsværn. Åndedrætsværnets cover fjernes og erstattes med Filter-adapteren, som de store filtre kan klikkes på plads i og anvendes.

CleanSpace[®]
RESPIRATORS



Varenr	Beskrivelse	Pakn	Krt	Enhed	★
7862009	CleanSpace adapter t/kombinationsfilter	1	-	Styk	

EX

Aktivt batteridrevet åndedrætsværn, som yder høj beskyttelse. CleanSpace EX er et let anvendeligt system, der er behagligt at bruge i længere tid af gangen. Lav vægt, 500 g. Ingen slanger, bæltter eller store batterier. Støvtæt og spuletæt. Leveres uden maske, men inklusiv 1 P3 SL filter. TM3-beskyttelse. EN 12942:1998+A2:2008 TM3 + EN 60079-0:2002 + EN 60079-11:2012 + EN 61000-6-2+CISPR11:2010+IP66

CleanSpace[®]
RESPIRATORS



Varenr	Beskrivelse	Pakn	Krt	Enhed	★
7862002	CleanSpace EX u/maske, m/P3 filter	1	-	Styk	



EX HALVMASKE

CleanSpace EX halvmaskerne er specifikt designet til at fungere som en del af CleanSpace PAPR systemet. Maskerne er kompatible med alle CleanSpace motorer, klipses hurtigt på enheden, og kan let afmonteres i forbindelse med rengøring. Halvmaskerne består af blød allergivenlig silikone, som let tilpasser sig ansigtet. Certificeret til sikker brug i potentielt eksplosive områder. EN 12942:1998+A2:2008 TM3 + EN 60079-0:2002 + EN 60079-11:2012 + EN 61000-6-2+CISPR11:2010. *Bemærk: Beskyttelsesfaktor 2000 (TM3).*

CleanSpace[®]
RESPIRATORS



Varenr	Beskrivelse	Pakn	Krt	Enhed	★
7862039	CleanSpace EX halvmaske, S	1	-	Styk	
7862040	CleanSpace EX halvmaske, M	1	-	Styk	
7862041	CleanSpace EX halvmaske, L	1	-	Styk	
7862022	CleanSpace hovedsele for halvmaske t/Ultra & EX	1	-	Styk	

EX ADAPTER T/KOMBINATIONSFILTER

CleanSpace EX Filter-adapter til at forbinde CleanSpace filtre (på nær partikelfilter P3 SL) med CleanSpace EX batteridrevne åndedrætsværn. Åndedrætsværnets cover fjernes og erstattes med Filter-adapteren, som de store filtre kan klikkes på plads med.

CleanSpace[®]
RESPIRATORS



Varenr	Beskrivelse	Pakn	Krt	Enhed	★
7862044	CleanSpace EX adapter	1	-	Styk	

FILTRE & TILBEHØR T/CLEANSAPCE

Filtre og tilbehør til CleanSpace motorenhed. EN 12942.

CleanSpace[®]
RESPIRATORS

Varenr	Beskrivelse	Pakn	Krt	Enhed	★
7862007	CleanSpace HEPA P3 SL filter, 3 stk	1	-	Styk	
7862008	CleanSpace grovfilter, t/partikelfilter P3 SL	1	-	Styk	
7862012	CleanSpace HI-CAP P3 SL partikelfilter	1	-	Styk	
7862010	CleanSpace kombinationsfilter, A1 P3 SL R	1	-	Styk	
7862038	CleanSpace kombinationsfilter A2-P3 SL	1	-	Styk	
7862011	CleanSpace kombinationsfilter, ABE1 P3 SL	1	-	Styk	
7862037	CleanSpace kombinationsfilter ABEK1 P3 SL	1	-	Styk	
7862018	CleanSpace forfilter t/kombi/Hi-CAP partikelfilter, 20 stk	1	-	Styk	



BRILLESTEL U/GLAS T/HELMASKE

Brillestel uden glas til CleanSpace helmaske. Brillleglas med styrke isættes hos en optiker.

CleanSpace[®]
RESPIRATORS



Varenr	Beskrivelse	Pakn	Krt	Enhed	★
7862020	CleanSpace brillestel u/glas t/helmaske	1	-	Styk	

DEKONTAMINERINGSPROPPER T/ULTRA & EX

Sæt med propper til at forhindre vandindtrængning i CleanSpace Ultra og EX PAPR halvmaske under afrensning/dekontaminering. EN 12942.

CleanSpace[®]
RESPIRATORS



Varenr	Beskrivelse	Pakn	Krt	Enhed	★
7862006	CleanSpace dekontamineringspropper t/Ultra & EX	1	-	Styk	



HALO

CleanSpace HALO batteridreven åndedrætsværn enhed uden maske med P3 filter. Lav vægt (350 g) og kompakt design med et minimum antal af dele. Ergonomisk uden kabler, slanger eller hjelm. Høj beskyttelse mod biologiske smittefarer. Op til 9 timers batteritid. Hurtig og pålidelig rengøring og desinfektion. Støvtæt og spuletæt. EN 12942:1998+A2:2008 TM3+IP66.
Bemærk: Beskyttelsesfaktor 2000 (TM3).

Varenr	Beskrivelse	Pakn	Krt	Enhed	★
7862050	CleanSpace HALO u/maske, m/P3 filter	1	-	Styk	



HALVMASKE T/HALO

HALO halvmaske, der er kompatibel med CleanSpace HALO turboenheden. Fås i tre størrelser. EN 12942:1998+A2:2008 TM3+IP66.
Bemærk: Beskyttelsesfaktor 2000 (TM3).

Varenr	Beskrivelse	Pakn	Krt	Enhed	★
7862052	CleanSpace HALO halvmaske, S	1	-	Styk	
7862053	CleanSpace HALO halvmaske, M	1	-	Styk	
7862054	CleanSpace HALO halvmaske, L	1	-	Styk	
7862057	CleanSpace HALO hovedsele t/halvmaske	1	-	Styk	



HELMASKE T/HALO

CleanSpace helmaske, der designet til brug med HALO turboenheden. Kan kun bruges med P3 filter. Visir af hårdt forarbejdet PC, ansigtstætning af silikone og mund-næse-masken har indvendig polstring for bedre komfort. Maske-clips af nylon og tale-membran fremstillet i Mylar-polyester. EPDM gummi-hovedsele. Brug kun lunkent vand og mildt rengøringsmiddel (neutral pH 6-8) til rengøring. EN 12942:1998+A2:2008 TM3+IP66

Varenr	Beskrivelse	Pakn	Krt	Enhed	★
7862055	CleanSpace HALO helmaske, S	1	-	Styk	
7862056	CleanSpace HALO helmaske, M/L	1	-	Styk	
7862019	CleanSpace dækrude anti-ridse-folie t/helmaske, 10 stk.	1	-	Styk	
7862020	CleanSpace brillestel u/glas t/helmaske	1	-	Styk	



HALO HOVEDSELE

Hovedsele til HALO halvmaske fra CleanSpace.

Varenr	Beskrivelse	Pakn	Krt	Enhed	★
7862057	CleanSpace HALO hovedsele t/halvmaske	1	-	Styk	



HALO PARTIKELFILTER P3 SL HEPA

Partikelfilter P3 HEPA til HALO turboenheden, 3 stk.

Varenr	Beskrivelse	Pakn	Krt	Enhed	★
7862051	CleanSpace HALO partikelfilter P3 SL HEPA, 3 stk	1	-	Styk	



HALO RENGØRINGS- & OPBEVARINGSPROPPER

Rengørings- og opbevaringspropper til CleanSpace HALO åndedrætsværn.

Varenr	Beskrivelse	Pakn	Krt	Enhed	★
7862060	CleanSpace HALO rengørings- & opbevaringspropper	1	-	Styk	

HØREVÆRN

HOS ICM

LYDSTYRKE & FREKVENS

Støj er lydbølger, som forplanter sig igennem luft eller væske ved forskellige frekvenser. Støj reduceres bedst ved kilden, og det påhviler arbejdsgiveren via tekniske foranstaltninger eller hensigtsmæssig planlægning af arbejdet at nedbringe støjbelastningen mest muligt. Allerede ved 80 dB(A) begynder støj at blive farlig. Hvis støjbelastningen ikke kan reduceres til under dette niveau, må arbejdet kun udføres, hvis der er stillet høreværn til rådighed. Er støjen over 85 dB(A) (over en 40 timers arbejdsuge), er høreværn påbudt. Valg af korrekt høreværn afhænger af støjens lydstyrke og frekvensområde, dæmpningsbehovet samt ønsket om kombination med andet sikkerhedsudstyr.

EN STANDARDER

EN 352-1	Ørekopper
EN 352-2	Ørepropper
EN 352-3	Ørekopper til industrisikkerhedshjelm
EN 352-4	Niveauafhængige ørekopper (medhør)
EN 352-5	Ørekopper med aktiv lyddæmpning
EN 352-6	Ørekopper med audio-kommunikation
EN 352-7	Niveauafhængige ørepropper
EN 352-8	Ørekopper til underholdningsformål

1% AF 1 TIME = 36 SEKUNDER

Hvis høreværnet ikke benyttes i blot 36 sekunder af 1 times støjeksponering, vil den gennemsnitlige dæmpning forringes med cirka 20 dB ved 2000 Hz.

STØJBAROMETER

Decibel (dB) er et mål for lydets styrke, ligesom grader celsius er et mål for temperatur. En ændring på 3 dB(A) halverer eller fordobler støjpåvirkningen og registreres tydeligt, men der skal helt op til en ændring på 10 dB(A) førend øret vil opfatte støjen som halveret eller fordoblet. Derfor kan selv ganske beskedne ændringer i støjen have afgørende betydning. Almindelig industristøj er typisk på 100-110 dB, mens almindelig tale ligger omkring 60 dB. Frekvensen angiver antal lydsvingninger per sekund og kaldes Hertz (Hz). En (Hz) er altså 1 lyd-svingning per sekund. Langsomme svingninger opfattes som dybe toner (bas omkring 125 Hz), mens hurtige svingninger høres som høje toner (diskant, som for eksempel en trompet, omkring 4000 Hz). Unge mennesker med god hørelse kan høre lyde fra 20 til 20.000 Hz. Almindelig industristøj ligger typisk i området 2-8000 Hz, hvilket er mellem- og højfrekvensområdet.



STØJBAROMETER

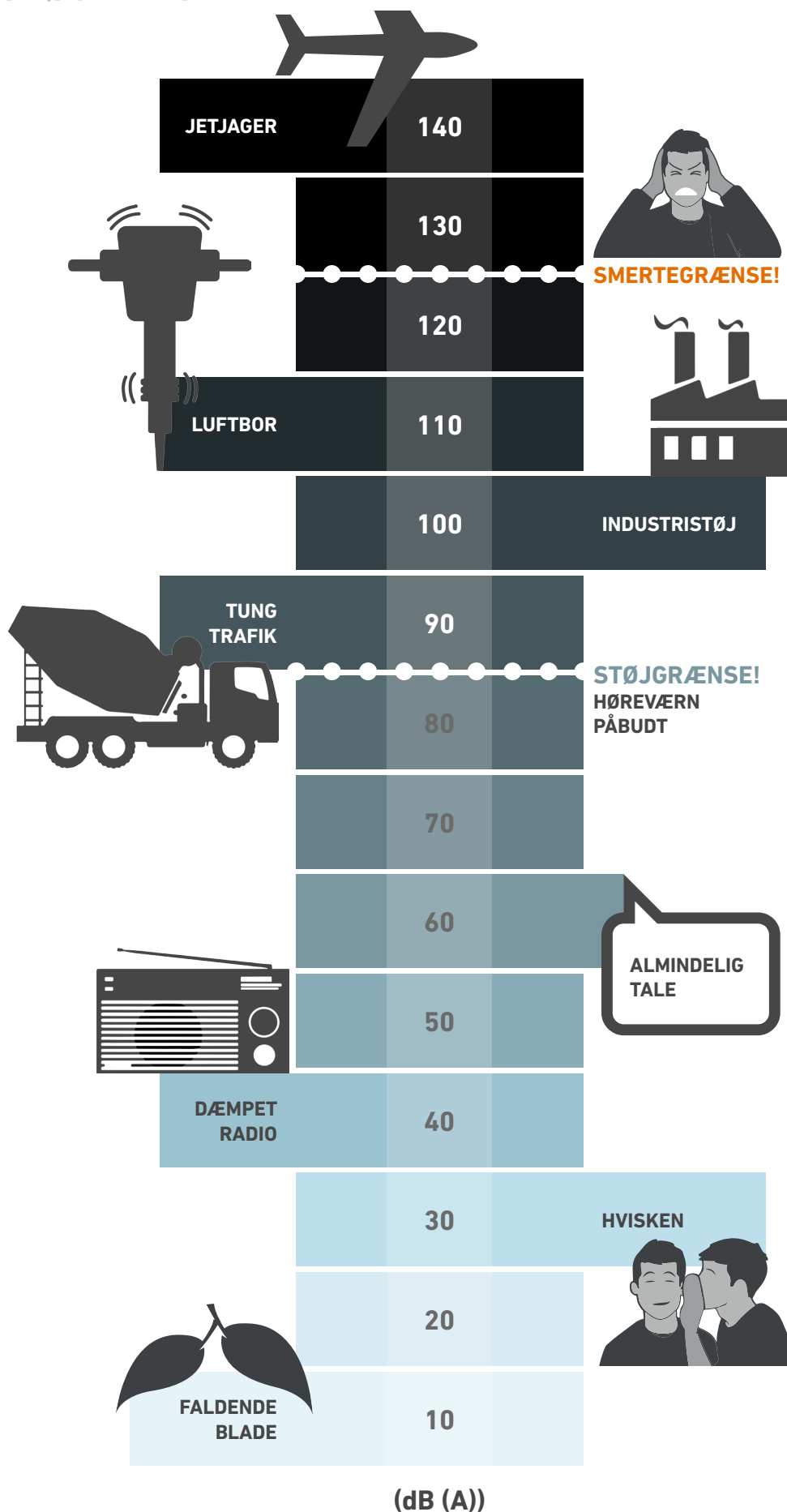

FORMSTØBTE HØREVÆRN

ICM leverer formstøbte ørepropper til din arbejdsplads i samarbejde med Sivantos. Kundeservice kan kontaktes for at høre nærmere, hvorefter vi giver dine oplysninger videre til vores partner, som kontakter dig med henblik på, at aftale tid til at tage aftryk. Leveringstiden er cirka en måned og der kræves en minimumsbestilling på 2-3 par.

HVORDAN FOREGÅR DET?

Der aftales en dato og et tidspunkt for selve aftrykstagning som foregår på den pågældende plads. Firmaets kontaktperson bør sikre at alle der skal tages aftryk af har fået nedenstående reminder om rensning af ører.

1. Et nærmere aftalt antal personer samles ad gangen og får lavet aftryk. Der kan typisk laves 10-15 aftryk pr. time.
2. Alle får grundig vejledning i hvilket hørevern de kan vælge efter nærmere aftale med den ansvarlige kontakt person.
3. Alle får grundig vejledning i hvordan et hørevern isættes, udtages og anvendes bedst muligt.

RENSNING AF ØRER

For at sikre bedst mulige kvalitet af aftryk til hørevern, er det en god idé at møde op med rene ører.

Er der kommende brugere af hørevern som producerer meget ørevoks, anbefaler vi at skylle ørerne med et håndkøbs produkt fra apoteket, for eksempel audispray dagen før aftryks tagning. Vi vurderer altid at sikkerheden i forbindelse med aftryks tagning er opfyldt, og tager kun aftryk når det er fuldt ud forsvarligt.

AFTRYKS PROCESSEN

1. Ører efterses med otoskop, for at vurdere hvert enkelt tilfælde, om alt synligt er indenfor normal området.
2. Skum stopper anbringes i ørerne og herefter aftryks masse.
3. Aftryks massen tørrer i 3-5 min.
4. Aftryk tages ud.
5. Proces færdig!
6. Medarbejderbetalingen bliver trukket i først kommende løn.

Alle kan herefter vende tilbage til arbejde.





SOWEI FREE FORMSTØBTE ØREPROPPER

sivantor
the hearing company

SOWEI Free hørevern, individuelt formstøbte hørevern. Perfekt pasform og høj komfort ved længerevarende brug. Dæmper larm fra eksempelvis motorer og maskiner, men gør det stadig muligt, at føre samtaler og opfatte alarmtoner. EN 352-2.

Varenr	Beskrivelse	Pakn	Krt	Enhed	★
3866469	Sivantos Soweï Free formstøbt industrihørevern	1	-	Styk	

SOWEI COM MONO FORMSTØBTE ØREPROPPER

sivantor
the hearing company

Sivantos formstøbte hørevern, som er individuelt tilpasset. Denne model er specielt tilpasset til brug sammen med ETYBLU Bluetooth headset. Findes med 5 forskellige dæmpningsfiltre. EN 352-2. *Bemærk: Sælges stykvis.*



Varenr	Beskrivelse	Pakn	Krt	Enhed	★
3866467	Sivantos Soweï COM mono hørevern	1	-	Styk	

ETYBLU BLUETOOTH MONO HEADSET

sivantor
the hearing company

Sivantos ETYBLU Bluetooth headset til brug sammen med SOWEI COM hørevern. Dæmper støj i øresnegl og mikrofon ved 30 dB. Indbygget litiumbatteri, som kan oplades via USB. Op til 100 timers batteritid på standby og 7 timer ved aktiv brug. *Bemærk: Leveres uden hørevern.*



Varenr	Beskrivelse	Pakn	Krt	Enhed	★
3866468	Sivantos ETYBLU, bluetooth mono headset u/øreprop	1	-	Styk	

CLARITY

Honeywell
THE POWER OF CONNECTED

Genanvendelige ørepropper af silikone, monteret med snor og kan hænge om halsen. Bløde lameller sikrer god pasform og proppen kan sættes helt ind i øregangen uden at det går ud over komforten, selv ved lang tids brug. Leveres inkl. praktisk opbevaringsboks. To størrelser; Large (blå) og Small (grøn). Proppen kan rengøres med vand og sæbe efter brug. Clarity proppen har minimembran for ensartet dæmpning, der tydeliggør tale. EN 352-2. HML=24,19,17 og SNR=22



Varenr	Beskrivelse	Pakn	Krt	Enhed	★
3874700	Honeywell Clarity flergangsøreprop, L	1	10	Par	B
3874703	Honeywell Clarity flergangsøreprop, S	1	10	Par	B

SKUMPROP 303

Honeywell
THE POWER OF CONNECTED

Formstøbt PU-skumplast, fri for PVC. Proppen har en glat overflade som sikrer bedre hygiejne. Den koniske form giver bedre indsætning i øret. Findes i refill poser til LS-400 dispenser. To størrelser: Small og large. EN 352-2. HML=32,27,23 og SNR=30



Varenr	Beskrivelse	Pakn	Krt	Enhed	★
3719502	Honeywell 303/S skumprop, 200 x 1 par	1	10	Pakke	B
3874598	Honeywell 303/L skumprop, 200 x 1 par	1	10	Pakke	B
3866503	Honeywell 303/S skumprop refill 200 par	1	10	Pakke	B
3866500	Honeywell 303/L skumprop refill 200 par	1	10	Pakke	B

SPARK PLUGS DISPENSER M/250 PAR

Moldex Spark Plugs dispenser der indeholder 250 par. Naturformet skumprop af polyuretan der er "selvsiddende", og som ikke arbejder sig ud af øret. Behagelig glat overflade. Er pakket i poser, hver indeholdende et par propper. EN 352-2. HML=34,32,31 og SNR=35.

MOLDEX



Varenr	Beskrivelse	Pakn	Krt	Enhed	★
3866200	Moldex Spark Plugs dispenser m/250 par	1	10	Boks	B

3M™ ONE TOUCH™ PRO EARPLUG DISPENSER

3M™ OneTouch Pro™ dispenser til ørepropper frigiver en prop af gangen ved et enkelt drej. At anvende en dispenser til ørepropper er et miljøvenligt valg, da mængden af emballage reduceres sammenlignet med ørepropper, som er pakket parvis. Fremstillet af ABS-plast med bagplade af pulverlakeret stål, som er designet til barske miljøer, både indendørs og udendørs. Dispenseren kan anvendes fritstående eller vægmonteret og monteringshullerne passer til andre dispensere, for enkel montering.

3M



Varenr	Beskrivelse	Pakn	Krt	Enhed	★
3874543	3M™ One Touch™ Pro Earplug dispenser	1	-	Styk	D

EAR SOFT YN ONE-TOUCH BOVLE 500 PAR

Refill bowle til dispensere med 500 par formstøbte ørepropper i PU-skumplast, fri for PVC. Meget høj komfort. Glat overflade sikrer bedre hygiejne. Konisk form giver bedre indsætning i øret. HML=34,34,31 og SNR=36. EN 352-2.

3M



Varenr	Beskrivelse	Pakn	Krt	Enhed	★
3874548	3M EAR Soft YN One-Touch bowl 500 par	1	4	Styk	B

ISÆTTELSE AF ØREPROPPER

01



Løft op i øret

02



Hold 5 sek.

03



OK!

04



FEJL!



ROCKETS DETECT

MOLDEX

Specialdesignet øreprop af termoplast med lameller. En luftlomme i spidsen af øreproppen og den formede kant giver optimal komfort, og de bløde lameller slutter tæt til øregangen. Ørepropperne kan håndvaskes og genanvendes. Hygiejnisk opbevaring i en lille plastlommepakning. Sporbare, til brug i fødevarerindustrien. EN 352-2. HML=28,23,22 og SNR=27.

Varenr	Beskrivelse	Pakn	Krt	Enhed	★
3867902	Moldex Rockets Detect m/snor, par	1	50	Par	B

SPARK PLUGS DETECT

MOLDEX

Naturformet skumprop af polyuretan der er "selvsiddende", og som ikke arbejder sig ud af øret. Behagelig glat overflade. Er pakket i poser, hver indeholdende et par propper. Sporbar variant til brug i fødevarerindustrien. EN 352-2. HML=34,32,31 og SNR=35.



Varenr	Beskrivelse	Pakn	Krt	Enhed	★
3866194	Moldex Spark Plugs Detect m/snor 200 par	1	10	Boks	B
3867903	Moldex Spark Plugs Detect dispenser m/500 par	1	5	Styk	B

EAR SOFT DETECT

3M

Metalsporbar øreprop til brug i fødevarerindustrien. Proppen formes og indsættes i øret. Langsomt genoprettende skum af PU, der behageligt blokerer øregangen og holder støj ude. Har blå metalsporbar snor og en indbygget stålkugle til detektering. EN 352-2. HML=35,34,31 og SNR=36.



Varenr	Beskrivelse	Pakn	Krt	Enhed	★
3874540	3M EAR Soft sporbare m/snor, 200 par	1	10	Pakke	B

FUSION

Honeywell
THE POWER OF CONNECTED

Genanvendelige ørepropper af silikone, der kan rengøres med vand og sæbe efter brug. Monteret med snor, så den kan hænge om halsen. Bløde lameller sikrer god pasform og proppen kan sættes helt ind i øregangen uden at det går ud over komforten, selv ved lang tids brug. Leveres inkl. praktisk opbevaringsboks. To størrelser; Large (blå) og small (grøn). EN 352-2. HML=29,25,24 og SNR=28



Varenr	Beskrivelse	Pakn	Krt	Enhed	★
3874728	Honeywell Fusion flergangsøreprop, S	1	50	Pakke	B
3874727	Honeywell Fusion flergangsøreprop, L	1	50	Pakke	B

PERCAP

Honeywell
THE POWER OF CONNECTED

Genanvendelig øreprop på bøjle. Propper af blød PU-skumplast. Slutter tæt om øregangens åbning. Kan bæres over hovedet, under hagen og bag nakken. Kan foldes og være i lommen. Vejer kun 10 g. EN 352-2. HML=27,20,18 og SNR=24.



Varenr	Beskrivelse	Pakn	Krt	Enhed	★
3735200	Honeywell PerCap bøjleøreværn	1	10	Styk	B
3735201	Honeywell løse propper t/PerCap, 10 par	1	10	Pakke	B

3M X1 ØREKOP

Ny serie af høreværn. X1 er til let industristøj. Har lette formstøbte ørekopper med lav profil samt bløde og brede dæmpningspuder, der reducerer pres omkring ørerne. Elektrisk isoleret hovedbøjle med indbygget trådbøjle, der giver et konstant tryk. Lav vægt på 184 g. Egnede til for eksempel græsslåning og boremaskiner. EN 352-1, EN 352-3. HML=32,24,16 og SNR=27.



Varenr	Beskrivelse	Pakn	Krt	Enhed	★
3872600	3M X1 ørekop	1	20	Styk	B

PELTOR™ OPTIME II & III HI-VIZ

Ekstra synlighed under krævende industristøj. Optime II hjelmørkop: Vægt: 235 g, HML=34,28,19 og SNR=30. Optime II ørekop: Vægt: 210 g, HML=34,29,20 og SNR=31. Optime III hjelmørkop: Vægt: 235 g, HML=40,32,22 og SNR=34. EN 352-1, EN 352-3.



Varenr	Beskrivelse	Pakn	Krt	Enhed	★
3872551	3M Optime II hjelmørkop Hi-Viz m/30 mm adapter	1	20	Styk	B
3772695	3M Optime III ørekop Hi-Viz ørekop	1	20	Styk	B
3872566	3M Optime III hjelmørkop Hi-Viz m/30 mm adapter	1	20	Styk	B

PELTOR™ H31

Speciel skrånscåret hjelmørkop, som går bedre op under hjelmen. Smal profil med god plads til ørerne. Egnede til let og middelsvær industristøj. For øget komfort, er kopperne udstyret med brede tætningsringe med væske og skum. Leveres med 30 mm. adaptere. Vægt: 210 g. EN 352-3. HML=35,26,16 og SNR=28.



Varenr	Beskrivelse	Pakn	Krt	Enhed	★
3872569	3M H31 hjelmørkop m/30mm adapter	1	20	Styk	B
3874024	3M hygiejnesæt t/Optime II & H31	1	20	Par	B

SYNC

Passiv stereo høreværn med 3,5 mm jackstik. Automatisk volumenkontrol, så lyden ikke overstiger 82 dB. Ørekoppen er batterifri. Uovertruffen lyd takket være patenteret akustisk kammer og nem justering. Lydkabel medfølger. EN 352-1, EN 352-4, EN 352-6. HML= 32,28,23 og SNR=31. Sync Electro har elektronisk medhør og er godkendt ift. EN 352-1, EN 352-3, EN 352-6, EN 352-8. HML= 29,27,23 og SNR=29.



Varenr	Beskrivelse	Pakn	Krt	Enhed	★
3866455	Honeywell Sync Stereo ørekop	1	12	Styk	A
3866458	Honeywell Sync Electro ørekop	1	5	Styk	A

COOL COMFORT

Svedsugende servietringe i allergivenligt materiale. Til påklæbning på tætningsringene. Øger hygiejnen og behageligheden og absorberer 15 gange sin egen vægt. Passer til de fleste typer ørekopper.



Varenr	Beskrivelse	Pakn	Krt	Enhed	★
3874048	Honeywell Cool Comfort-ringe, 100 par	1	10	Pakke	B
3797100	Honeywell Cool Comfort-ringe, 20 x 5 par	1	10	Pakke	B



PELTOR™ ALERT

Ørekep med FM/AM-stereoradio og elektronisk medhør, der muliggør samtale, mens hørelsen er godt beskyttet. Koppen har god signalmodtagelse og skifter til mono ved svage modtageforhold. Frekvensfilteret giver bedre lyd kvalitet, og mikrofonplaceringen giver retningsbestemt hørelse, så det er muligt at fastslå, hvor lyden kommer fra. De skum- og væskefyldte tætningsringe øger komforten. Ørekeppen har indbygget volumenbegrænsning ved 82 dB(A) og aktiv volumenregulering, der tilpasser sig støjniveauet i omgivelserne. AUX indgang til MP3-afspiller eller smartphone gør det muligt at lytte til sin yndlingsmusik. Fås også med genopladeligt NiMH batteri. Batterilevetid cirka 100 timer (2 x AA-batterier). Vægt 440 gram inklusiv batterier. Hjelmmørekep inklusiv 30 mm adaptore. EN 352-1, EN 352-3, EN 352-4.
Ørekep: HML=31,29,24 og SNR=32
Hjelmmørekep: HML=32,29,23 og SNR=31

Varenr	Beskrivelse	Pakn	Krt	Enhed	★
3872845	3M Alert ørekep m/radio + medhør	1	10	Styk	A



PELTOR WS ALERT XP

Niveauafhængigt høreværn, så du bedre kan høre dine omgivelser og vigtige signaler såsom alarmer. Bluetooth funktion gør det nemt at tage imod opkald i støjende miljøer, så du ikke behøver at afbryde arbejdet. Stemmestyrket guide for en brugervenlig betjening og boommikrofon, der muliggør klar tale i selv støjende miljøer. Med opdateret software, som forbedrer støj dæmpningen. Genopladeligt høreværn, som slukker automatisk efter fire timers inaktivitet. To stk. AA batterier med >78 timers driftstid. Ørekep: HML=35,26,18 og SNR=30. Hjelmmørekep: HML=34,27,18 og SNR=30. EN352-1, EN352-3.

Varenr	Beskrivelse	Pakn	Krt	Enhed	★
3872859	3M Peltor WS Alert XP ørekepper hovedbøjle	1	-	Styk	D
3872880	3M Peltor WS Alert XP høreværn t/hjelmmontage	1	-	Styk	D

AKTIVE HØREVÆRN

Med et aktivt høreværn kan du høre kolleger, alarmer og andre vigtige signaler, uden at du behøver at tage høreværnet af. Det gør det nemmere at arbejde i miljøer, hvor din opmærksomhed skal være flere steder på én gang. Derudover fristes du heller ikke til at løfte ørekeppen for at kunne høre og dermed risikere en høreskade.

Aktive høreværn gør det desuden muligt at skruer op og ned for omgivelserne og dæmper automatisk for pludselige lyde. De tilpasser hele tiden støjniveauet, så du altid har et maksimalt støjniveau på cirka 82 dB. Herudover er der en række fordele som mulighed for radio og tilslutning til smartphone, så du kan høre musik og lignende, der gør det endnu sjovere at gå på arbejde.

I ICM anbefaler vi generelt brugen af aktive høreværn fremfor passive, da de gør det muligt at føre samtaler, høre alarmer og bevarer din situationsfornemmelse.

PELTOR WS ALERT XP FRA 3M

- Fås med hovedbøjle og til hjelmmontage.
- Forbind til eksterne enheder ved hjælp af Bluetooth® for håndfrie opkald og streaming af musik, radio, podcasts med mere.
- Støjdæmpende boom-mikrofon sørger for klar og tydelig tale i støjfyldte miljøer.
- Niveauafhængigt høreværn, som hjælper dig med at kommunikere med kollegaer og høre dine omgivelser.
- Indbygget FM radio



DRAGTER & ENGANGS- ARTIKLER HOS ICM

INTRODUKTION

MATERIALER

PP (POLYPROPYLEN)

PP er en polymer som også kan formes til fibre, der kan bruges til beklædning og hygiejneartikler.

SMS/SMMS

Spunbond-Meltblown-Spunbond polypropylen. Egnede som beskyttelse mod visse partikler.

MF

Beskyttende lag af mikroporøs polyethylen-film. Dragten er glat på oversiden, hvilket forhindrer partikler og væsker i at sætte sig og trænge ind. Dragten føles tæt på grund af filmen

TYVEK® 1431N

Materialet består helt igennem af polyethylen-fibre, der bliver presset sammen under varmepåvirkning. Den glatte overflade forhindrer partikler og væsker i at sætte sig og trænge ind. Stærkt og åndbart materiale. Afgiver meget få partikler og er således det bedste egnede materiale til renrum og sterile områder.

TYCHEM® 2000 C

Dette materiale består af Tyvek® 1431N med en polymerbelægning. Det lette og stærke materiale giver god beskyttelse mod farlige partikler og uorganiske syrer og baser, selv under tryk på op til 2 bar. Metervaren vejer 84,6 g/m².

TYCHEM® 6000 F

Dette materiale består af Tyvek® 1431N med yderligere 3 lag. En polymerbelægning, en Dupont® barriere-film og til sidst en polymerbelægning. Dette lette og stærke materiale yder en høj beskyttelse mod farlige partikler, uorganiske og organiske syrer og baser, selv under tryk på op til 5 bar. Metervaren vejer 117,5 g/m².

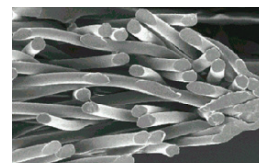

PP (Polypropylene)

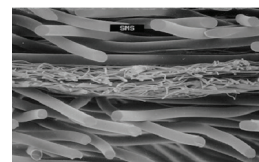

SMS/SMMS

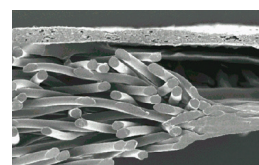

MF

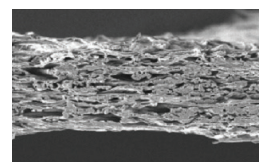

TYVEK® 1431N





ULTRA PP COVERALLS

Let støvdragt til lettere smudsigt arbejde. Ekstra god kvalitet, velegnet som overtræksdragt til besøgende. Let og åndbar. Har elastik i hættens og i taljen samt ved håndled og ankler. Afdækket lynlås. Hvid fremstillet af 50 gram polypropylen materiale. Antistatisk. Ikke egnet som beskyttelsesdragt mod kemikalier og farlig støv.



Varenr	Beskrivelse	Variant	Pakn	Krt	Enhed	★
6232098	BlueStar Ultra PP Coverall, 50 g, blå	M-2XL	1	-	Styk	C
6232099	BlueStar Ultra PP Coverall, 50 g, hvid	M-2XL	1	-	Styk	C



TYVEK CLASSIC XPERT

Ergonomisk dragt med optimal bevægelsesfrihed. Hættens har elastik og er tætsiddende. Elastik rundt om manchetter og ankler sikrer perfekt pasform (latexfri). Limet elastik i livet. Ærmer som ikke trækker sig op i stedet for tommelløkker. Tyvek auto-lock-lynlås med stort håndtag, som nemt betjenes med handsker samt klap. Fremstillet af Tyvek 1431N. Egnede til renrum ISO klasse 7-9/GMP C og D.



Tyvek

RENDRUM



Varenr	Beskrivelse	Variant	Pakn	Krt	Enhed	★
6231100	Dupont Tyvek® Classic Xpert	S-3XL	1	25	Styk	B



TYVEK CLASSIC PLUS

Robust Type 4 dragt med hætte og lynlås-flap samt overdækkede syninger, hvilket effektivt forhindrer indtrængen af mange vandbårne uorganiske kemikalier i mindre koncentration, små farlige partikler og biologiske risici. Egnede til arbejde, hvor man udsættes for tunge væskeformige aerosoler eller giftige luftbårne faste partikler. Dragten har hætte, har elastisk taljebånd og er åndbar. Egnede til renrum ISO klasse 7-9/GMP C og D.



Tyvek

RENDRUM



Varenr	Beskrivelse	Variant	Pakn	Krt	Enhed	★
6231141	Dupont Tyvek® Classic Plus	S-3XL	1	25	Styk	B



TYVEK DUAL

Tyvek Classic dragt, hvor ryggen er udskiftet med et åndbart materiale. Egnede til varme omgivelser, hvor risikoen for væskestænk kommer forfra. Selvklæbende lynlås- og hageafdækning øger sikkerheden. Elastikker ved håndled, ankler og ryg. 3-delt hætte. God bevægelsesfrihed og høj komfort. Antistatisk, fremstillet af Tyvek® + SMMS.



Tyvek



Varenr	Beskrivelse	Variant	Pakn	Krt	Enhed	★
6232016	Dupont Tyvek® Dual m/åndbar ryg	S-3XL	1	100	Styk	B



PROSHIELD BASIC

Let og åndbar beskyttelsesdragt baseret på en optimeret SMS teknologi fra Dupont. Beskytter mod partikler og nogle væskeformige kemikalier. Dragten har en antistatisk behandling på indersiden. Elastik i hætte, ved ærmer og ankler samt i ryggen. Afdækket lynlås.



ProShield



Varenr	Beskrivelse	Variant	Pakn	Krt	Enhed	★
6232019	Dupont Proshield Basic, hvid	S-3XL	1	50	Styk	B
6232020	Dupont Proshield Basic, blå	S-3XL	10	50	Styk	B



TYCHEM C

Let og stærk dragt med god beskyttelse mod farlige partikler samt uorganiske syrer og baser, selv under tryk på op til 2 bar. Indeholder ikke halogener eller blandinger heraf. Dragten har svejsede sømme samt selvklæbende lynlås- og hagedækning, hvilket øger sikkerheden. Elastik i hætte, ved håndled og ankler samt i ryg. Designet til at give god bevægelsesfrihed. Indvendig antistatisk behandling, men ikke udvendig. Fremstillet af Tyvek® 1431N med en polymer-belægning. Fås også med indbyggede sokker, som beskytter fodtøjet.



Varenr	Beskrivelse	Variant	Pakn	Krt	Enhed	★
6231240	Dupont Tychem C	S-3XL	1	25	Styk	B



TYCHEM 4000 S

En dragt med høj beskyttelse og komfort. Hætten tillader god bevægelse og har elastik i kanten for optimal tilpasning til helmaske. Elastik i ærmer, ben og livet sikrer god pasform. Ærmer har tommeløkker, så de forbliver på plads under kritiske forhold. Dobbelt manchete sikrer god kombination med handsker. Dobbelt lynlås og ekstra lynlåsaafdækning for ekstra beskyttelse. Tillader genbrug, hvis dragten er ukontamineret. Stort håndtag på lynlås, som nemt betjenes med handsker. Fremstillet af Tyvek® 1431N (polyethylenfibre). Syede sømme med dækkende tape.



Varenr	Beskrivelse	Variant	Pakn	Krt	Enhed	★
6231244	Dupont Tychem 4000 S	S-3XL	1	20	Styk	B



TYCHEM F

4-lags dragt fremstillet i et unikt materiale, der yder høj beskyttelse mod farlige partikler samt mange organiske og uorganiske kemikalier, selv under tryk op til 5 bar. Indeholder ikke halogener eller blandinger heraf. Svejsede sømme og afdækning af både lynlås og hage med dobbeltklæbende tape. Elastik i hætte, ved håndled og ankler samt i ryggen. Dragten er antistatisk behandlet indvendigt, men ikke udvendigt. Fremstillet af Tyvek 1431N med en polymer-film, en Dupont barriere-film og endnu en polymer-film. Fås også i variant med indbyggede sokker, hvilket øger beskyttelsen mod stoffer, som måtte kunne trænge ind i fodtøjet.



Varenr	Beskrivelse	Variant	Pakn	Krt	Enhed	★
6231340	Dupont Tychem F	S-3XL	1	25	Styk	B



PRO-CHEM III C

Dragt med integreret hætte godkendt til kombination med luftforsynet åndedrætsværn. Stort visir med godt udsyn. Lufttilslutning kan være enten i hætte eller ryg. Turbodrevet åndedrætsværn kan bæres under dragten, så det ikke bliver forurenset. Dragtens materiale indeholder ikke halogener eller blandinger heraf. Svejsede sømme og selvklæbende afdækning af lynlås. Elastik ved håndled og ankler. Designet til at give god bevægelsesfrihed. Antistatisk indvendigt, men ikke udvendigt. Mulighed for integreret handsker, sok eller påsvejet støvle. Godkendt iht. EN 12941 ved kombination med ProFlow åndedrætsværn. Fremstillet af Gul Tychem® C (Tyvek® 1431N med en polymer-belægning). God beskyttelse mod farlige partikler samt uorganiske syrer og baser, selv under tryk på op til 2 bar.



Varenr	Beskrivelse	Variant	Pakn	Krt	Enhed	★
6233304	Protek Pro-Chem III C m/730 handsker	S-2XL	20	-	Styk	D
6233303	Protek Pro-Chem III C m/743 handsker t/Proflow	S-3XL	20	-	Styk	D





NITRILFORKLÆDE

Vandtæt, olie- og fedtavisende forklæde med en hygiejnisk, glat overflade. Yderside af nitril, inderside af polyester og bomuldslukning. Egnede til fødevarerindustrien. 500 my.



Varenr	Beskrivelse	Pakn	Krt	Enhed	★
6231059	Hygostar nitrilforklæde 90 x 120 cm	1	-	Styk	B



BESØGSKITTEL LABORATORIE

Alle kitler har trykknapper foran og krave. Fremstillet af meget åndbar 40 g/m² non-woven polypropylen. Egnede til fødevarer-, medicinal- og elektronikindustrien.



Varenr	Beskrivelse	Variant	Pakn	Krt	Enhed	★
6204362	BlueStar kittel m/lommer PP 40g/m ² , hvid	M-2XL	1	50	Styk	B
6204364	BlueStar kittel u/lommer PP 40g/m ² , hvid	Onesize	1	50	Styk	B
6204360	BlueStar kittel m/lommer PP 40g/m ² , blå	Onesize	1	50	Styk	B



OPERATIONSKITTEL

Operationskittel af Tychem F materiale, som modstår væsketryk på op til 5 bar eller Tychem C, som modstår 3 bar. Begge kitler er antistatiske. Snøreluk på ryg og mave. Beskytter mod partikler, uorganiske syrer og baser. Fås i to størrelser: S/M (120 x 130 cm) og L/XXL (145 x 150 cm).



Varenr	Beskrivelse	Variant	Pakn	Krt	Enhed	★
6231631	Dupont Tychem F operationskittel, grå	S/M, L/2XL	1	25	Styk	B
6233400	Dupont Tychem C operationskittel, gul	S/M, L/2XL	1	50	Styk	B



TYVEK KITTEL M/TRYKKNAPPER

Hvid kittel med krave, 5 trykknapper foran, ingen lommer. Materiale: Tyvek® 1431N (polyethylenfibre). Materialet er slidstærkt, antistatisk, fnugfrit, ultralet og fleksibelt, og det beskytter mod støv, væskestænk og visse kemikalier.



Varenr	Beskrivelse	Variant	Pakn	Krt	Enhed	★
6231200	Dupont Tyvek® kittel m/knapper u/lommer	M-2XL	1	50	Styk	B

TYVEK ÆRMEOVERTRÆK

Har elastik i begge ender. Materiale: Tyvek® 1431N (polyethylenfibre). Slidstærkt, fnugfrit og antistatisk. Beskytter mod støv, væskestænk og visse kemikalier. To varianter: Standard 50 cm og 48 cm steril version. Begge hvide.



Varenr	Beskrivelse	Pakn	Krt	Enhed	★
6231610	Dupont Tyvek® ærmeovertræk 50 cm, 20 stk	1	10	Pakke	B



TYVEK ISOCLEAN ÆRMEOVERTRÆK

Gamma-steriliseret ærmeovertræk med elastik i begge ender. Materiale Tyvek® IsoClean® CS. Parvist indpakket med 25 par i en yderpakke for at minimere forurening. Egnede til brug i ISO klasse 5 renrum i biotek, farma osv.



RENDRUM
STERIL



Varenr	Beskrivelse	Pakn	Krt	Enhed	★
6231615	Dupont Tyvek® ISOCLEAN ærme 45 cm, 50 par/box, steril	1	-	Boks	B

OVERTRÆKSSKO 971

Unik overtrækssko med PVC sål til krævende opgaver. Skridsikker og fleksibel sål. Let at tage af og på. Materiale: Bomuld og PVC, vaskbar. Flere størrelser sikrer god pasform: 1 = 39-42 (290 mm) 2 = 43-45 (320 mm) 3 = 46-48 (330 mm). Egnede til medicinalindustrien, ren rum, laboratorier, kraftværker, med mere.



Varenr	Beskrivelse	Variant	Pakn	Krt	Enhed	★
6204107	Honeywell overtrækssko 971 m/PVC sål	0-4	20	20	Par	A

SKOOVERTRÆK PE 35 MY

Materiale: Polyethylen. Lang model 41 cm, hvilket letter påtagning og øger slidstyrken, da materialet ikke trækkes tyndt. Har elastik i kanten. Passer helt op til størrelse 47-48. Mange anvendelsesmuligheder også i fødevarerindustrien.



Varenr	Beskrivelse	Pakn	Krt	Enhed	★
6204122	BlueStar skoovertræk PE 35 my, 50 par	1	20	Pakke	B

SKOOVERTRÆK PE 75MY

Skoovertræk fremstillet af PE. Ekstra kraftig kvalitet med en tykkelse på 75 my. God pasform selv ved store skostørrelser. Størrelse: 17 x 40 cm. 600 stk i en karton.



Varenr	Beskrivelse	Pakn	Krt	Enhed	★
6204129	DOTCH® skoovertræk 75 my PE, blå, 600 stk	1	1	Karton	B

SKOOVERTRÆK DISPENSER

Dispenser (automat) til nem påsætning af skoovertræk uden brug af hænderne. Egnede til brug på laboratorier og i rene rum, hvor rene hænder ikke må komme i kontakt med andre stoffer og materialer. Skoovertrækkene er fremstillet af enten polyethylen eller polypropylen og har elastik i kanten. Overtrækkene fås i flere varianter - kontakt kundeservice.

Varenr	Beskrivelse	Pakn	Krt	Enhed	★
6204099	Hygomat dispenser t/skoovertræk, Cleanroom	1	3	Styk	B
6204098	Hygomat dispenser t/skoovertræk, Classic	1	3	Styk	B
6204103	Skoovertræk PP, 100 stk	10	10	Pakke	B
6204104	Skoovertræk CPE, 110 stk	10	10	Pakke	B
6204123	Skoovertræk m/CPE belægning, 80 stk	10	10	Pakke	B





3-LAGS MUNDBIND

Fås med elastik til bagom ørerne eller snøre til binding bagom hovedet. Mundbind med snøre kan autoklaveres. Materiale: 3-lags non-woven polypropylen. Metalindlæg til næsetilpasning. Bredde: 18 cm. Leveres i dispenserboks til blandt andet fødevarer-, medicinal- og elektronikindustrien.



Varenr	Beskrivelse	Pakn	Krt	Enhed	★
6204376	BlueStar mundbind, 18 cm, blå, 3-lag m/bånd, 50 stk	1	6	Pakke	B
6204373	BlueStar mundbind, 18 cm, blå 3-lag m/elastik, 50 stk	1	10	Pakke	B



3-LAGS MUNDBIND 25 CM

Med snøre til binding bagom hovedet. Mundbind med snøre kan autoklaveres. Materiale: 3-lags non-woven polypropylen. Metalindlæg til næsetilpasning. Bredde: 25 cm. Leveres i dispenserboks. Egnede til blandt andet fødevarer-, medicinal- og elektronikindustrien.



Varenr	Beskrivelse	Pakn	Krt	Enhed	★
6204372	BlueStar mundbind 25 cm, hvid 3-lags m/bånd, 50 stk	20	20	Pakke	B



SKÆGBIND

Materiale: Non-woven polypropylen. Onesize, fås i hvid og blå. Elastik til bagom hovedet. Elastikken ligger i løbegang. Til fødevarer-, medicinal- og elektronikindustrien.



Varenr	Beskrivelse	Pakn	Krt	Enhed	★
6204350	BlueStar skægbind m/elastik, hvid PP, 100 stk	1	10	Pakke	B
6231057	BlueStar skægbind m/elastik, blå PP, 100 stk	10	20	Pakke	B



KONSATINA MOB CAP

Hårnet i flere farver. Nem at have i lommen. Dobbeltelastik samlet to steder. Materiale: Non-woven polypropylen. Onesize (51 cm). Pose med 100 stk. Kan skaffes i grøn og rød. Til fødevarer-, medicinal- og elektronikindustrien.



Varenr	Beskrivelse	Pakn	Krt	Enhed	★
6204320	BlueStar Konsatina Cap, hvid, 100 stk	1	10	Pakke	B
6204300	BlueStar Mob Cap, hvid, 53 cm, 100 stk	1	5	Pakke	B
6204301	BlueStar Mob Cap, grøn, 53 cm, 100 stk	1	5	Pakke	B
6204302	BlueStar Mob Cap, blå, 53 cm, 100 stk	1	5	Pakke	B
6204303	BlueStar Mob Cap, hvid, 61 cm, 100 stk	1	10	Pakke	B
6204305	BlueStar Mob Cap, blå, 61 cm, 100 stk	1	10	Pakke	B
6204214	BlueStar Hårnet, 100 stk	10	10	Pakke	B

SORTIMENT

ICM leverer et komplet program af engangsbeklædning til medicalsektoren, industrien og fødevarerindustrien. Som regel findes produkterne i flere farver, så programmet henvender sig til virksomheder med farveadskilte produktions enheder og til fødevareraktiviteter, der kører det blå koncept (sporbare materialer).



SIKKERHEDS -FODTØJ HOS ICM

INTRODUKTION - IKONOVERSIGT

TÅKAPPE



Stålkappe
Belastning 200 J.

Light Cap
Kunststof-tåkkappe cirka 50% lettere end stål. Er ikke kuldefølsom. Belastning 200 J.

Aluminium Cap
Aluminiums-tåkkappe cirka 40% lettere end stål. Belastning 200 J.

Composit Cap
Kunststof-tåkkappe cirka 50% lettere end stål. Er ikke kuldefølsom. Belastning 200 J.

SØMVÆRN



Stål-sømværn
Dækker cirka 85-90% af fodsålen. Belastning 1100 N.

Kevlar® sømværn
Kevlar® fibersål. Dækker hele fodsålen. Er ikke kuldefølsom. Belastning 1100 N.

HRP sømværn
Keramisk fibersål. Dækker hele fodsålen. Er ikke kuldefølsom. Belastning 1100 N.

FleXtane HP
100% kompositsål. Dækker hele fodsålen. Er ikke kuldefølsom. Belastning 1100 N.

DIVERSE EGENSKABER



Pronose
Ekstra forstærkning på snuden uden på overlæderet. Forhøjer slidstyrken på snuden og gør skoene velegnet til knælende arbejde.



ESD
Fodtøj, som er ESD godkendt, bortleder statisk elektricitet fra kroppen.



Vandafvisende overmateriale



Åndbart overmateriale

ÅNDBART FOR



UltraRespiro®
3-lags for med micro-kanaler leder fugt hurtigt væk.



Gore-Tex®
Åndbart, vandtæt Gore-Tex® inderfor.



Thinsulate® for
Isolerende mod kulde.

DRI-plus
Åndbart, lugtneutraliserende og skimmelfølsomt inderfor.

SÅLER & EGENSKABER



Vario sål
Vægttilpasset støddæmperingsystem med 4 valgmuligheder.



Selvrensende sål
Sålerne afstøder småsten, grus og jord.



HRO
Sålen er testet og godkendt til en kontaktvarme på op til 300 °C.



Støddæmperende sål



Vitality
Forfods-dæmpning - reducerer belastningen med 20-30%.



Olieresistent

PU/PU
2-lags såler i polyurethan/polyurethan.

PU/TPU
2-lags såler i polyurethan/termoplastisk urethan som er et let og slidstærkt materiale. TPU tåler op til 120 °C.

PU/Nitril
2-lags såler i polyurethan/nitril.



EASystep 50 TØFFEL

Fodformet tøffel med polstret vrist og udskiftelig indlægssål. Overlæder i Permair® skind, som er langtids beskyttet mod vandindtrængning, er åndbar og egner sig til kolde klimaer helt ned til -25 °C. EasyStep er helforet med Politex® for, som har en høj slidstyrke og er svedabsorberende. EasyStep har udskiftelig ESD indlægssål, som absorberer sved, lugt og fugt, sålen kan vaskes ved 30 °C. ESD PU-sål, som er varmebestandig op til 140 °C, olie- og benzinresistent, med EasyStep Shock Absorber. EasyStep har fodvidde 11,5. EN ISO 20347 O+E+C+SRC+ESD



Varenr	Beskrivelse	Variant	Pakn	Krt	Enhed	★
2200724	BlueStar EasyStep 50 tøffel, blå	35-47	1	-	Par	D
2200720	BlueStar EasyStep 50 tøffel, sort	35-47	1	-	Par	D
2200721	BlueStar EasyStep 50, tøffel, hvid	35-47	1	-	Par	D

EASystep 100 TØFFEL M/HÆLREM

Fodformet tøffel uden sikkerhed med hælrem, polstret vrist og udskiftelig indlægssål. Overlæder i Permair® skind, som er langtids beskyttet mod vandindtrængning, er åndbar og egner sig til kolde klimaer helt ned til -25 °C. EasyStep er helforet med Politex® for, som har en høj slidstyrke og er svedabsorberende. EasyStep har udskiftelig ESD indlægssål, som absorberer sved, lugt og fugt, sålen kan vaskes ved 30 °C. ESD PU-sål, som er varmebestandig op til 140 °C, olie- og benzinresistent, med EasyStep Shock Absorber. EasyStep har fodvidde 11,5. EN ISO 20347 O+E+C+SRC+ESD.



Varenr	Beskrivelse	Variant	Pakn	Krt	Enhed	★
2200701	BlueStar EasyStep 100 tøffel m/hælrem, hvid	36-47	1	-	Par	D
2200700	BlueStar EasyStep 100 tøffel m/hælrem, sort	36-47	1	-	Par	D

EASystep 150 TØFFEL M/FAST HÆLREM

Fodformet tøffel uden sikkerhed med fast hælrem, polstret vrist og udskiftelig indlægssål. Overlæder i Permair® skind, som er langtids beskyttet mod vandindtrængning, er åndbar og egner sig til kolde klimaer helt ned til -25 °C. EasyStep er helforet med Politex® for, som har en høj slidstyrke og er svedabsorberende. EasyStep har udskiftelig ESD indlægssål, som absorberer sved, lugt og fugt, sålen kan vaskes ved 30 °C. ESD PU-sål, som er varmebestandig op til 140 °C, olie- og benzinresistent, med EasyStep Shock Absorber. EasyStep har fodvidde 11,5. EN ISO 20347 O+E+C+SRC+ESD.



Varenr	Beskrivelse	Variant	Pakn	Krt	Enhed	★
2200714	BlueStar EasyStep 150 tøffel m/fast hælrem, blå	35-47	1	-	Par	D
2200710	BlueStar EasyStep 150 tøffel m/fast hælrem, sort	35-47	1	-	Par	D
2200711	BlueStar EasyStep 150 tøffel m/fast hælrem, hvid	35-47	1	-	Par	D

EASystep 300 KAP TRÆSKO

Fodformet kaptræsko med polstret vrist og udskiftelig indlægssål. Overlæder i Permair® skind, som er langtids beskyttet mod vandindtrængning, er åndbar og egner sig til kolde klimaer helt ned til -25 °C. EasyStep er helforet med Politex® for, som har en høj slidstyrke og er svedabsorberende. EasyStep har udskiftelig ESD indlægssål, som absorberer sved, lugt og fugt. Sålen kan vaskes ved 30 °C. ESD PU-sål, som er varmebestandig op til 140 °C, olie- og benzinresistent, med EasyStep Shock Absorber. EasyStep har fodvidde 11,5. EN ISO 20347 O2+C+SRC+ESD



Varenr	Beskrivelse	Variant	Pakn	Krt	Enhed	★
2200730	BlueStar EasyStep 300 kap træsko, sort	36-47	1	-	Par	D
2200731	BlueStar EasyStep 300 kap træsko, hvid	36-47	1	-	Par	D



SAFETYSTEP 50 TØFFEL

Fodformet tøffel med sikkerhed, polstret vrist og udskiftelig indlægssål.

Overlæder i Permair® skind som er langtids beskyttet mod vandindtrængning, er åndbar og egner sig til kolde klimaer helt ned til -25 °C. SafetyStep er helforet med Politex® for, som har en høj slidstyrke og er svedabsorberende. SafetyStep har udskiftelig ESD indlægssål, som absorberer sved, lugt og fugt, sålen kan vaskes ved 30 °C. ESD PU-sål, som er varmebestandig op til 140 °C. olie- og benzinresistent, med SafetyStep Shock Absorber. SafetyStep har fodvidde 11,5.

EN ISO 20345:2011 SB+C+E+SRC+ ESD



Varenr	Beskrivelse	Variant	Pakn	Krt	Enhed	★
2200781	BlueStar SafetyStep 50 tøffel, hvid	36-47	1	-	Par	D
2200780	BlueStar SafetyStep 50 tøffel, sort	36-47	1	-	Par	D

SAFETYSTEP 100 TØFFEL M/HÆLREM

Fodformet tøffel med sikkerhed, polstret vrist og overlæder i Permair® skind, som er langtidsbeskyttet mod vandindtrængning, åndbart og egner sig til kolde klimaer helt ned til -25 °C. SafetyStep er helforet med Politex® for, som har en høj slidstyrke og er svedabsorberende. SafetyStep har udskiftelig ESD indlægssål, som absorberer sved, lugt og fugt. Sålen kan vaskes ved 30 °C. ESD PU-sål, som er varmebestandig op til 140 °C, olie- og benzinresistent, med SafetyStep Shock Absorber.

Hælremmen kan vippes op efter behov. SafetyStep har fodvidde 11,5.

EN ISO 20345:2011 SB+C+E+ SRC+ESD.



Varenr	Beskrivelse	Variant	Pakn	Krt	Enhed	★
2200740	BlueStar SafetyStep 100 tøffel m/hælrem, sort	36-47	1	-	Par	D
2200741	BlueStar SafetyStep 100 tøffel m/hælrem, hvid	36-47	1	-	Par	D

SAFETYSTEP 150 TØFFEL M/FAST HÆLREM

Fodformet tøffel med sikkerhed, fast hælrem, polstret vrist og udskiftelig indlægssål. Overlæder i Permair® skind, som er langtids beskyttet mod vandindtrængning, er åndbart og egner sig til kolde klimaer helt ned til -25 °C. SafetyStep er helforet med Politex® for, som har en høj slidstyrke og er svedabsorberende. SafetyStep har udskiftelig ESD indlægssål, som absorberer sved, lugt og fugt, sålen kan vaskes ved 30 °C. ESD PU-sål, som er varmebestandig op til 140 °C, olie- og benzinresistent, med SafetyStep Shock Absorber. SafetyStep har fodvidde 11,5.

EN ISO 20345:2011 SB+C+E+SRC.



Varenr	Beskrivelse	Variant	Pakn	Krt	Enhed	★
2200752	BlueStar SafetyStep 150 tøffel m/fast hælrem, rød	35-47	1	-	Par	D
2200753	BlueStar SafetyStep 150 tøffel m/fast hælrem, grøn	35-47	1	-	Par	D
2200754	BlueStar SafetyStep 150 tøffel m/fast hælrem, blå	35-47	1	-	Par	D
2200750	BlueStar SafetyStep 150 tøffel m/fast hælrem, sort	35-47	1	-	Par	D
2200751	BlueStar SafetyStep 150 tøffel m/fast hælrem, hvid	35-47	1	-	Par	D

SAFETYSTEP 300 KAP TRÆSKO S2

Fodformet kaptræsko med polstret vrist og udskiftelig indlægssål. Overlæder i Permair® skind, som er langtids beskyttet mod vandindtrængning, er åndbar og egner sig til kolde klimaer; helt ned til -25 °C. SafetyStep er helforet med Politex® for, som har en høj slidstyrke og er svedabsorberende. Tåkappe i stål. SafetyStep har udskiftelig ESD indlægssål, som absorberer sved, lugt og fugt. Sålen kan vaskes ved 30 °C. ESD PU-sål, som er varmebestandig op til 140 °C, olie- og benzinresistent, med SafetyStep Shock Absorber. SafetyStep har fodvidde 11,5.

EN ISO 20345 S2+C+ SRC+ESD.



Varenr	Beskrivelse	Variant	Pakn	Krt	Enhed	★
2200791	BlueStar SafetyStep 300 kap træsko S2, hvid	36-47	1	-	Par	D
2200790	BlueStar SafetyStep 300 kap træsko S2, sort	36-47	1	-	Par	D



RIFF ESD SBAE

Bred ESD sikkerhedstøffel med hælrem. Dame (35-38) og herre (39-47) læst. Støddæmpende PU sål. Tåkappe af stål. Hvid. EN ISO 20345 SBAE SRC. Fås også med fast hælrem.



Varenr	Beskrivelse	Variant	Pakn	Krt	Enhed	★
2030100	Sievi Riff White m/hælrem ESD SBAE	35-47	1	-	Par	D
2030102	Sievi Riff White m/fast rem ESD SBAE	35-47	1	-	Par	D



ALFA WHITE S2 SKO

Hvide sikkerhedssko med skridsikker sål af mikrocelle-polyuretan. Lav vagt og tåler hyppig vask. Velegnet til miljøer med meget strenge hygiejnekrav. Antistatisk og ESD. EN ISO 20345 S2 SRC.



Varenr	Beskrivelse	Variant	Pakn	Krt	Enhed	★
2030110	Sievi Alfa White S2 sko	35-47	1	-	Par	D



157-01 CLASSIC S2

Bred fodformet hyttesko af læder med elastik over vrist og ankelpolstring. Anti-statisk PU sål med Euro-Dan Shock Absorber. Sål er varmebestandig op til 140 °C. PU indlæggssål er antistatisk og antibakteriel. Bredde: 13. EN ISO 20345 S2 SRC.



Varenr	Beskrivelse	Variant	Pakn	Krt	Enhed	★
2200565	Eurodan 157-01 Classic hyttesko hvid S2	35-48	1	-	Par	D



TULLUS S2

Ikke metallisk tåkap, som modstår op mod 200 J. Yderside i vandafvisende ECOLORICA® materiale. Indvendigt foret med SANY-DRY® med fugtabsorberende, åndbare og antibakterielle egenskaber. Skridsikker PU sål. Bredde: 11. EN ISO 20345:2011.



Varenr	Beskrivelse	Variant	Pakn	Krt	Enhed	★
2045221	Cofra Tullus S2 sikkerhedshyttesko hvid	36-48	1	-	Par	D



3520 TOP WHITE S2

Tåbeskyttelse af aluminium. Overdel af PU belagt læder. Ergothan sål med støddæmpning og normal bredde. ESD godkendt. EN ISO 20345 S2 SRC.



Varenr	Beskrivelse	Variant	Pakn	Krt	Enhed	★
2030918	Jalas 3520 Top White sko S2	36-47	1	-	Par	D



COBALTO S2

Hvid, antistatisk sikkerhedssko med snøreluk. Overdel i vandafvisende mikrofiber. Kuldeisolerende ned til -17 °C. Antibakterielt behandlet inderfor. Tåværn af stål. Sål af dobbel densitet PU/HRO gummi. EN ISO 20345 S2 HRO SRC.



Varenr	Beskrivelse	Variant	Pakn	Krt	Enhed	★
2044030	Base Cobalto sko hvid S2 HRO	36-47	1	-	Par	D

CL400 S2

Hvid sikkerhedssko med tåværn, varmereducerende for, 3D dæmpningssystem, dobbelt burreluk og støddabsorberende MPU sålteknologi. Egnede til brugere med indlæg. EN ISO 20345 S2.



Varenr	Beskrivelse	Variant	Pakn	Krt	Enhed	★
2709020	Atlas CL400 sko m/velcro, hvid S2	36-49	1	-	Par	D

TX 40 S2

Behagelige og praktiske hyttesko af blødt nubuck læder med burreluk. 3D støddæmpning og aktiv-X for. Tilpasset til ortopædiske indlægssåler. EN ISO 20345 S2 SRC.



Varenr	Beskrivelse	Variant	Pakn	Krt	Enhed	★
2709030	Atlas TX 40 ESD sko m/burreluk S2	36-48	1	-	Par	D

VD PRO 3070 ESD S1

Let sikkerhedssandal med god ventilation i en ekstra bred model. Alu-tåkappe, velcrolukning, blød indersål i læder og skridsikker ydersål i TPU, der tåler varme op til cirka 120 °C. Derudover har sandalen støddæmpende VARIO Multiflex Technology. EN ISO 20345:2011 S1 SRC ESD.



Varenr	Beskrivelse	Variant	Pakn	Krt	Enhed	★
2020087	Steitz VD PRO 3070 ESD S1 NB, hvid	36-50	1	-	Par	D
2020086	Steitz VD PRO 3070 ESD S1 XB, hvid	36-50	1	-	Par	D

ESD 434 VITALITY PLUS S1

Slidstærk ESD TPU sål i fire bredder (9-12). VARIO VITALITY; væggtilpasset støddæmpning i hælen og forfodsdæmpning. Overdel af blød Nubuk med SMART-TEC-AIR for; bedre varmeafgivelse. Tåkappe af stål. EN ISO 20345 S1 SRB.



Varenr	Beskrivelse	Variant	Pakn	Krt	Enhed	★
2020141	ESD 434 Vitality Plus sko S1 NB	35-42	1	-	Par	D
2020142	ESD 434 Vitality Plus sko S1 XB	35-42	1	-	Par	D



CLOUD ESD S1



Super smart letvægts sikkerhedssko med overdel af åndbart tekstil og snøreluk. Tåværn af aluminium. Sål af let og kompakt gummi med bred læst og ekstra høj støddæmpning; direkte indsprøjet EVA. Udskiftelig innersål med antibakteriel og fugttransporterende funktioner. EN ISO 20345 S1 ESD SRC.



Varenr	Beskrivelse	Variant	Pakn	Krt	Enhed	★
2050000	Solid Gear Cloud sko ESD S1	36-48	1	-	Par	D



RELAX WHITE ESD S1



Hvide mikrofibersko til miljøer med høje hygiejnekrav. Mikrofiber er et letvægtsmateriale, der modstår hyppig vask. Åndbar 3D tørforing holder fødderne tørre. Hurtig og nem burreluk. Sålerne er ekstremt skridsikre takket være deres mønster og mikrocelle-polyuretanmaterialet. Antistatiske og ESD. EN ISO 20345 S1 SRC.



Varenr	Beskrivelse	Variant	Pakn	Krt	Enhed	★
2030091	Sievi Relax White sandal ESD S1	35-47	1	-	Par	D



RELAX S1



Holdbare sikkerhedssko med ståltåkapper. 3D tørforingen og ventilationshullerne i overlæderet gør skoene åndbare og komfortable at bruge. XL-størrelsen giver tæerne masser af plads. Skridsikre og fleksible såler. ESD godkendte. EN ISO 20345 S1 SRC.



Varenr	Beskrivelse	Variant	Pakn	Krt	Enhed	★
2030200	Sievi Relax sandal sort S1	35-47	1	-	Par	D



VD 2000 ESD S1



Vario Dynamics TPU sål i tre bredder (10-12). Vario Vitality; vægtilpasset støddæmpning i hælen og forfodsæmpning. Overdel af Microfiber med ventilation. Med burreluk. Tåkappe af aluminium. EN ISO 20345 S1 SRC.



Varenr	Beskrivelse	Variant	Pakn	Krt	Enhed	★
2020091	Steitz VD 2000 ESD sandal S1 NB	36-47	1	-	Par	D
2020092	Steitz VD 2000 ESD sandal S1 XB	36-47	1	-	Par	D



VD 2200 ESD S1



Vario Dynamics TPU ESD sål i tre bredder (10-12). VARIO VITALITY; vægtilpasset støddæmpning i hælen og forfodsæmpning. Overdel af super let microfiber kombineret med ventilerede indsatser. Tåkappe i aluminium. EN ISO 20345 S1 SRC.



Varenr	Beskrivelse	Variant	Pakn	Krt	Enhed	★
2020101	Steitz VD 2200 ESD sko S1 NB	36-47	1	-	Par	D
2020102	Steitz VD 2200 ESD sko S1 XB	36-47	1	-	Par	D



EXALTER2 EASYROLL 9538 S1P

Smart sko med det nye EasyRoll snøresystem. Alu tåkappe og plasmabehandlet tekstil sømværn. Varmebestandig Performance sål i normal bredde med ergothan støddæmper og stabilizator system. Overdel af tekstil og mikrofiber. Har ventilation i overdelen, så skoen er egnet til indendørs arbejde. ESD godkendt. EN ISO 20345 S1P SRC HRO.



Varenr	Beskrivelse	Variant	Pakn	Krt	Enhed	★
2030929	Jalas Exalter2 EasyRoll sko S1P	36-47	1	-	Par	D

3400 MONZA ESD SANDAL S1

Sikkerhedssandaler med alu tåkap, oliebestandig ydersål og antistatiske egenskaber (ESD). Overdel i PU-behandlet læder og tekstil. Ventilerende indersål syet med elektrisk syet polyestertråd og støddæmpningszone i Ergothan. EN ISO 20345:2011, S1 SRC.



Varenr	Beskrivelse	Variant	Pakn	Krt	Enhed	★
2030917	Jalas 3400 Monza ESD sandal S1	36-47	1	-	Par	D

7100 ZENIT EVO

Ergonomisk tæt pasform, høj åndbarhed og beskyttelse. Sømløs overdel med snørebånd. Unik FX3 Supreme-indersål yder skoen rigtig god komfort. PTC-plasmabehandlet kompositteksil og sømværn, hvilket giver skoen en 15% lavere vægt. Støddæmpningssystem i 7 lag og en RPU ydersål, som giver et rigtig godt greb. EN ISO 20345:2011, S1 SRC.



Varenr	Beskrivelse	Variant	Pakn	Krt	Enhed	★
2030975	Jalas 7100 Zenit Evo sikkerhedssko, sort m/snøre S1	35-48	1	-	Par	D

7108 ZENIT EVO EASYROLL

Lav vægt, ergonomisk pasform, høj åndbarhed og sikkerhed. Sømløs overdel med L6 BOA-lukkesystem. Unik FX3 Supreme indersål for god komfort. PTC-plasmabehandlet kompositteksil og sømværn giver 15% lavere vægt. Støddæmpningssystem i 7 lag og en RPU ydersål, som giver et rigtig godt greb. EN ISO 20345:2011 S1 P SRC.



Varenr	Beskrivelse	Variant	Pakn	Krt	Enhed	★
2030980	Jalas 7108 Zenit Evo Easyroll sikkerhedssko m/BOA-lukning S1P 35-48	35-48	1	-	Par	D

7118 ZENIT EVO EASYROLL

Letvægtsdesign, ergonomisk tæt pasform, høj åndbarhed og sikkerhed. Sømløs overdel med L6 BOA-lukkesystem. Unik FX3 Supreme-indersål giver skoen en rigtig god komfort. Med PTC-plasmabehandlet kompositteksil og sømværn, som giver en 15% lavere vægt. Støddæmpningssystem i 7 lag og en RPU ydersål for et rigtig godt greb. EN ISO 20345:2011 S1 P SRC.



Varenr	Beskrivelse	Variant	Pakn	Krt	Enhed	★
2030985	Jalas 7118 Zenit Evo Easyroll sikkerhedssko m/BOA-lukning S1P 35-48	35-48	1	-	Par	D



ALFA WHITE ROLLER S2

Hvide sikkerhedssko af microfiber til hygiejniske miljøer. Udstyret med en Boa® lukkemekanisme, som gør det nemt at justere skoen per håndsomdrejning. Tåler hyppig vask. FlexStep® ydersål sørger for god skridsikkerhed på glatte overflader. Antistatisk og ESD-godkendt. EN ISO 20345: S2 SRC.



Varenr	Beskrivelse	Variant	Pakn	Krt	Enhed	★
2030111	Sievi Alfa White Roller S2	36-47	1	-	Par	D



MONICA

Behagelige ESD-godkendte tøfler i sort læder. Med elastisk hælrem, som kan vippes op efter behov. Den skridhæmmende sål beskytter mod olie og forskellige kemikalier. Filtindlægssål. EN ISO 20347: OB SRC A E FO.



Varenr	Beskrivelse	Variant	Pakn	Krt	Enhed	★
2030300	Sievi Monica Black OB ESD sko	35-43	1	-	Par	D



VD PRO 1500 BOA S2

Sikkerhedssko VARIO DYNAMICS® PRO med overlæder af lette mikrofibre. Åndbart for, lyseblå slidsål af TPU Athletic ESD og brandsål af ægte læder. Sømfri skokonstruktion med BOA® drejelås. Komfortabelt fodstøtteindlæg og beskyttelse mod elektrostatisk afladning (ESD). EN ISO 20345 S2 SRC.



Varenr	Beskrivelse	Variant	Pakn	Krt	Enhed	★
2020204	Steitz VD PRO 1500 NB Boa S2 sikkerhedssko, sort	36-47	1	-	Par	D
2020205	Steitz VD PRO 1500 XB Boa S2 sikkerhedssko, sort	36-47	1	-	Par	D



K-TREK S1P

Sikkerhedssko med overdel i let og slidstærkt tekstil uden syninger. BOA® L6 lukning sikrer hurtig snøring af skoen. Sålen bygger på det unikke i-daptive® komfortsystem. Sålen er dobbeltkomponent, PU/nitril, hvilket gør den varmeresistent. Fresh'n Flex sømvern gør skoen fleksibel. Specialdesignet tåvern i aluminium giver optimal pasform. S1 P HRO SRC.



Varenr	Beskrivelse	Variant	Pakn	Krt	Enhed	★
2044009	Base K-Trek sikkerhedssko m/BOA-lukning, S1P SRC	36-48	1	-	Par	D



ROSE S3

Sikkerhedssko til damer med overdel af vandafvisende nubuk og snøreluk. Sany-Dry for af 100% polyester, åndbart, antibakterielt behandlet og fugtabsorberende. Meget slidstærk. Tåvern af aluminium og sømvern af tekstil. PU fodsål med ventilation. Anatomisk og komfortabel. God stødabsorption. Ydersål af PU/TPU. Bredde: 11. EN ISO 20345 S3 SRC.



Varenr	Beskrivelse	Variant	Pakn	Krt	Enhed	★
2045195	Cofra Rose sko S3	36-40	1	-	Par	D

ALU-TEC 360 S1

Sikkerhedssandaler med en tåkappe forstærket af karbonfiber. Designet med 3D-dæmpningssystem og MPU Light såltekologi for øget komfort. Velegnede til indlægsbrugere. Med burreluk og udstyret med sikkerhedsreflekser for øget synlighed. Antistatiske egenskaber. EN ISO 20345 S1 SRC.



Varenr	Beskrivelse	Variant	Pakn	Krt	Enhed	★
2709025	Atlas Alu-tec 360 sikkerhedssandaler S1 bredde 10	36-48	1	-	Par	D

PURE EASY LOW S1

Let og behagelig sandal med dobbelt burreluk og tåkap i stål. Overdel af vandafvisende microfiber. Svedabsorberende inderfor. Stødabsorberende og skridhæmmende PU ydersål. Antibakteriel inderstål. Læderfri. ESD-godkendt.



Varenr	Beskrivelse	Variant	Pakn	Krt	Enhed	★
2041074	Sika Pure Easy Low S1 sandal hvid	37-47	1	-	Par	D

BUBBLE

Unisex arbejdssko i smart og komfortabelt sneakerdesign. Overdel af tekstil. Ekstra skridhæmmende ydersål med støddæmpende luftbobler. Åndbar indlægssål med stødabsorberende egenskaber. Vaskbar ved 30 °C. Metalfri. SRC.



Varenr	Beskrivelse	Variant	Pakn	Krt	Enhed	★
2040002	Sika Bubble Move 1 hvid O1 sko	35-48	1	-	Par	D
2040003	Sika Bubble Move 101 sort O1 sko	35-48	1	-	Par	D
2041094	Sika Bubble Step 50012 Hvid O2 sko	35-48	1	-	Par	D

3500 SANDAL S1

Hvid sikkerhedssandal med tåkappe i aluminium. Overdel af PU belagt læder og tekstil. Fx2 Pro inderstål. Ergothan sål med støddæmpning og normal bredde. ESD godkendt. EN ISO 20345 S1 SRC.



Varenr	Beskrivelse	Variant	Pakn	Krt	Enhed	★
2030914	J alas 3500 sandal hvid S1	36-47	1	-	Par	D

5012 MENU

Let arbejdssko med oliebestandig sål og justerbar hælrem. Rigtig gode støddæmpende egenskaber. Giver et godt greb på glatte indendørs overflader. Vaskbar ved 40 °C. Antistatisk. EN ISO 20347:2012.



Varenr	Beskrivelse	Variant	Pakn	Krt	Enhed	★
2030931	J alas 5012 sko, hvid O1	36-47	1	-	Par	D



INVIGORATE CLOGS

Denne clog fra WearerTech har den nyeste anti-skrid teknologi og sømværn. Stødabsorberende materiale og ergonomisk designet indersål for at gøre det mere behageligt at stå op i længere tid. Justerbar strop, der både kan sidde foran og bagved foden, og således både sikrer at foden holdes på plads og gør det nemt at stikke foden i cloggen. Antistatisk. Veganske materialer.

EN ISO 20347



Varenr	Beskrivelse	Variant	Pakn	Krt	Enhed	★
2301221	WearerTech Invigorate Clogs, grøn	35-48	1	-	Par	D
2301222	WearerTech Invigorate Clogs, blå	35-48	1	-	Par	D
2301224	WearerTech Invigorate Clogs, navy	35-48	1	-	Par	D
2301225	WearerTech Invigorate Clogs, orange	35-48	1	-	Par	D
2301226	WearerTech Invigorate Clogs, hvid	35-48	1	-	Par	D
2301270	WearerTech Invigorate Clogs, sort	35-48	1	-	Par	D



ZEUS GTX JOBSKO



Zeus GTX jobsko er en unik Trail-sko, der har antistatisk, skridsikker og oliebestandig ydersål i Vibram gummi. Mellemsål i EVA og udtagelig indersål, der er antibakteriel og fugttransporterende. Overdelen er fremstillet i en kombination af Gore-Tex og Cordura, der gør skoen både vandtæt og åndbar. Snøreluk. Certificeret som arbejdssko. EN 20347 O1 SRC

Varenr	Beskrivelse	Variant	Pakn	Krt	Enhed	★
2050003	Solid Gear Zeus GTX jobsko	36-48	1	-	Par	D



WALKI TREK O1



Bred fodformet sandal af nubuck. Tre burrebånd og hælrem for god tilpasning. Antistatisk PU sål med støddæmper. Varmebestandig sål op til 140 °C. Læderbetrukket: 9 mm indlægssål, antistatisk og antibakteriel. EN ISO 20347 O1.



Varenr	Beskrivelse	Variant	Pakn	Krt	Enhed	★
2200580	Eurodan Walki Trek sandal sort O1	35-48	1	-	Par	D
2200585	Eurodan Walki Trek sandal hvid O1	35-48	1	-	Par	D



MOTION OB



Let, blød og fleksibel sandal med yderst skridhæmmende ydersål, så faldskader minimeres. Blødt inderfór og ekstra blød og polstret indersål, der former sig efter foden og sikrer optimal komfort. De mange justeringsmuligheder gør det nemt at få sandalen til at sidde godt og behageligt på foden. EN ISO 20347 OB SRC.



Varenr	Beskrivelse	Variant	Pakn	Krt	Enhed	★
2040018	Sika Motion sandal hvid OB	35-46	1	-	Par	D
2040019	Sika Motion sandal sort OB	35-46	1	-	Par	D



FUSION



Meget let jobsko med overdel af Permair® læder, som er både åndbart og slidstærkt. Stødabsorberende PU sål beskytter mod skrid. Ekstra stabilitet gennem særlig sålkonstruktion. Svedabsorberende og åndbart microfiber for samt indersål, som kan vaskes ved 30 °C.



Varenr	Beskrivelse	Variant	Pakn	Krt	Enhed	★
2040010	Sika Fusion jobsko sort		1	-	Par	D
2040015	Sika Fusion jobsko hvid O1	36-48	1	-	Par	D

OPTIMAX 01

Let og behagelig sandal med overdel af åndbart Permair® læder med Velcro® luk. Åndbart og fugttransporterende inderfor. PU ydersål giver et godt greb og virker støddabsorberende. Antibakteriel indlægssål absorberer også stød. Remmen kan nemt tilpasses i længden.



Varenr	Beskrivelse	Variant	Pakn	Krt	Enhed	★
2040032	Sika Optimax 01 sandal, hvid	35-48	1	-	Par	D
2041078	Sika Optimax 01 sandal m/velcro, sort	35-48	1	-	Par	D

MIA ESD SB

Behagelig tøffel, som kan tilpasses til individuelle behov med sin justerbare hælrøm. Ekstra åndbar tekstilunderside. Allergivenligt fremstillet uden brug af metaller eller læder. Skridhæmmende ydersål med gode støddæmpende egenskaber. ESD-godkendt. EN ISO 20347 OB A/E/FO/SRC.



Varenr	Beskrivelse	Variant	Pakn	Krt	Enhed	★
2040034	Elten Mia white ESD SB	35-42	1	-	Par	D
2040035	Elten Line White ESD OB	35-42	1	-	Par	D

5302 SPOC

Arbejdssko med ergonomisk komfort og holdbarhed. Sporty model med en skridsikker og oliebestandig ydersål i gummi. Indersålen er syet med polyestertråd, som mindsker statisk elektricitet. ESD-beskyttelse certificeret i henhold til IEC 61340-5-1. Overdel udført i tekstil, så skoen er fleksibel og har stor åndbarhed. EN ISO 20347:2012, 01 A E FO SRC.



Varenr	Beskrivelse	Variant	Pakn	Krt	Enhed	★
2030960	J alas 5302 SPOC jobsko, sort m/snøre 01	35-48	1	-	Par	D

5322 SPOC

Røde jobsko med høj ergonomisk komfort og holdbarhed. Let og sporty model med en skridsikker ydersål i gummi, som især er god i miljøer med glatte overflader. Indersålen er syet med polyestertråd, hvilket giver en antistatisk- og ESD-beskyttelse certificeret i henhold til IEC 61340-5-1. Overdel udført i tekstil. EN ISO 20347:2012, 01 A E FO SRC.



Varenr	Beskrivelse	Variant	Pakn	Krt	Enhed	★
2030965	J alas 5322 SPOC jobsko, rød m/snøre 01	35-48	1	-	Par	D

5352 SPOC EASYROLL

Arbejdssko med easyroll L6 Boa-lukkesystem. SPOC er en let og sporty arbejdssko udstyret med skridsikker ydersål i gummi, som især er god i miljøer med glatte overflader. Indersålen er syet med polyestertråd og er ESD-certificeret i henhold til IEC 61340-5-1. Skoens overdel er udført i narvlæder. EN ISO 20347:2012, 02 A E FO SRC.



Varenr	Beskrivelse	Variant	Pakn	Krt	Enhed	★
2030970	J alas 5352 SPOC Easyroll sikkerhedssko m/BOA-lukning 02	35-48	1	-	Par	D



NEOPREN KEMIKALIESTØVLE S5



Neopren har bedre egenskaber end PVC og PU ved arbejde med mange kemikalier, for eksempel eddikesyre 80%, natriumhydroxid 36%, myresyre 99% og salpetersyre 62%. Skridsikker, antistatisk, støddæmpende sål med groft mønster. Hæl for bedre fæste på stiger. Ekstra beskyttelse ved knysterne. Øget bestandighed mod snit. Stål tåkap og sømværn. US størrelser. EN ISO 20345 S5 HRO CR SRC, EN 13832-3 JQR.



Varenr	Beskrivelse	Variant	Pakn	Krt	Enhed	★
2960120	Etché Neopren kemikaliestøvle SA S5	36-50	1	-	Par	D



PUROFORT PU STØVLE



Dunlop Purofort S5 gummistøvlerne i grøn er et par sikkerhedsstøvler, som beskytter mod olie. Med antislip for optimalt fodfæste og sikkerhed på arbejdspladsen. Støvlerne er designet- letvægtige for at minimere træthed i fødderne. Den indbyggede tåkappe beskytter mod slag (op til 125 J) og mellemsålen beskytter mod penetration (op til 11121 N). S5.



Varenr	Beskrivelse	Variant	Pakn	Krt	Enhed	★
2922030	Dunlop Purofort PU støvle hvid S4	40-47	1	-	Par	D
2922020	Dunlop Purofort PU støvle grøn S5	37-48	1	-	Par	D



NEUTRALIZER



Indlægssål af tekstil og blød E.V.A. Med elektrisk ledende polyestertråd og control bar i TPU. Har Ergothan støddæmpningssystem med dobbelte støddæmpningszoner i Poron® XRD®. Antistatiske egenskaber og ESD godkendte til Jalas ESD sko. Hver sål dækker over to størrelser. Fås til høj, mellem og lav svang.



Varenr	Beskrivelse	Variant	Pakn	Krt	Enhed	★
2030906	Jalas Neutralizer indlægssål høj svang, blå	34-50	1	-	Par	D
2030907	Jalas Neutralizer indlægssål lav svang, orange	34-50	1	-	Par	D
2030908	Jalas Neutralizer indlægssål medium svang, grøn	34-50	1	-	Par	D

NEUTRALIZER

Hvis din fod får forkert støtte, bliver den let forkert belastet, hvilket gør, at du spænder. På sigt kan du få skader i knæ, hofter og ryg.

Jalas tilbyder en FootStopService, hvor man med en fodscanner måler fodens størrelse og svang samt belastningspunkterne. Herved kan man vælge den helt rigtige Neutralizer indlægssål, og faktisk kan et eventuelt behov for individuelt, ortopædisk udformede såler ofte helt undgås.

Kontakt kundeservice for mere information på tlf. (+45) 70 606 606.



HOVEDVÆRN

HOS ICM

INTRODUKTION

En beskyttelsehjelm skal reducere risikoen for beskadigelse af hovedet ved at fordele kraften fra et slag. Hjelmskallen beskytter mod indtrængen af spidse genstande med videre, mens indtrækket virker stødabsorberende.

Ved valg af hovedværn, er det vigtigt at vælge en hjelm, som er behagelig og let ved langtidsbrug. Man skal også tage hensyn til, om hjelmen skal kombineres med andet udstyr for eksempel visir, hagerem, høreværn, nakkeslag, pandelampe, kommunikation med mere.

ICM kan tilbyde industrihelme, brandhelme, hårde arbejdshatte (bump caps) og klatrehjelme.

MATERIALER

ICM's sortiment består primært af sikkerhedshjelme lavet i ABS og HDPE.

Bemærk: Der findes flere kvaliteter af ABS og som udgangspunkt vælger ICM kun produkter, af bedste kvalitet.

ABS – en sammentrækning af akrylonitril, butadien og styren som resulterer i et særdeles slagsfast og glasfuldt materiale. Dette sker ved at kombinere akrylonitrils bestandighed mod varme og kemikalier, butadiens slagfasthed og ydeevne ved lave temperaturer med styrens forarbejdningsevne, glans og stivhed.

HDPE – står for high density polyethylene og er hårdført, prisvenligt materiale med en høj ydeevne i ekstreme temperaturer. Materialet har en meget høj trækstyrke, hvilket gør hjelme fremstillet i HDPE særligt slagfaste, men også mere tilbøjelige til at slå revner.

GLASFIBER – et fleksibelt materiale med en meget høj varmebestandighed på op til 500 °C samt god beskyttelse mod kemikalier.





CONCEPT

20% lettere end de fleste andre hjelme og har større slag- og sidebeskyttelse. Fremstillet af ABS med 30 mm slids til hjelmudstyr. Stor, plan front til påtrykning af firmalogo, 6-punkts ophæng med Terylene indtræk og komfortabelt Hydro-Flock svedbånd. Speciel udkæring for høreværn, samt ekstra støtte og beskyttelse af nakken. Fås med kort skygge for bedre udsyn opad og med "Centurion Exhaust" ventilationsssystem i toppen og nakken af hjelmen. Indvendigt visir/brille kan eftermonteres. Justerbart indtræk størrelse 51-63. Vægt: 305 g. EN 397: -40 °C, 440 V (kun hjelme uden ventilation) LD og MM, EN 50365: 1000 V, ANSI Z 89.1: type 1, klasse E 20.000 V (kun hjelme uden ventilation)



Varenr	Beskrivelse	Pakn	Krt	Enhed	★
3031090	Centurion Concept m/vent, lang skygge	1	20	Styk	A
3131105	Centurion hagerem 2-punkt, elastisk	1	-	Styk	D
3131106	Centurion hagerem 4-punkt, vævet	1	-	Styk	D
3131115	Centurion svedbånd, nylon-skum	1	-	Styk	D

ROOFER

Som den almindelige Concept helm, men har kort skygge, ventilationshuller og indtræk med håndhjul i nakken for nemmere justering. Findes også med normal skygge. Justerbart indtræk str. 52-63. Vægt: 329 g. EN 397: -40 °C og LD, EN 50365: 1.000 V, ANSI Z89.1: Type 1, klasse E, 20.000 V (kun hjelme uden ventilation).



Varenr	Beskrivelse	Pakn	Krt	Enhed	★
3031110	Centurion Roofer m/vent, kort skygge	1	10	Styk	A
3031115	Centurion Roofer m/vent, lang skygge	1	10	Styk	A
3131120	Centurion Indtræk m/håndhjul	1	-	Styk	D



VERTEX

Sikkerhedshjelm i hvid uden ventilation. Vertex-modellen yder beskyttelse mod faldende objekter, elektriske farer, sprøjt fra smeltet metal og deformation på siderne af hjelmen. Derudover er hjelmen komfortabel, takket være seks-punkts-affjedringen samt Centerfit og Flip&Fit-systemerne. Hagerem med 2 indstillinger så hjelmen har både klatre- og sikkerheds-godkendelse. Kan tilpasses dine individuelle behov med Petzl-tilbehør som pandelampe og høreværn. Velegnet til arbejde både i højden og på jorden. EN 397, EN 12492 og EN 50365



Varenr	Beskrivelse	Pakn	Krt	Enhed	★
3010010	Petzl Vertex u/vent., hvid	1	8	Styk	D
3010030	Petzl Vizir brille t/Petzl Vertex & Strato	1	-	Styk	D
3010008	Petzl Vizen ansigtsskærm t/Petzl Vertex & Strato	1	8	Styk	D

KASK PLASMA AQ LD HI-VIZ

KASK sikkerhedshjelm i hi-viz med hjelmskal i polypropylen med håndhjuljustering, klips til pandelampe og hovedbånd af blød nylon. Hjelmen har 10 ventilationshuller, som er beskyttet af et aluminiumsnet for at hindre fremmedlegemer i at trænge igennem. Den indbyggede hagerem er udstyret med plastikringe, så sikkerhedshjelmen kan hægtes fast i seletøj med mere. Inderhjelmens polstring er lavet i tekstil, som tørrer hurtigt, og den specielle polygiene teknologi hindrer væksten af bakterier og øger komforten. Hjelmen kan udstyres med adaptere, så hjelmørkopper kan monteres. Kan kombineres med visir og vinterhue i fleece. Justerbart indtræk i størrelse 51-62 cm. Vægt: 390 g. EN 397.



Varenr	Beskrivelse	Pakn	Krt	Enhed	★
3010130	KASK Plasma AQ LD hi-viz	1	-	Styk	A
3010122	KASK Plasma visir i klar PC	1	-	Styk	D
3010119	KASK Vinterhue t/KASK hjelme	1	-	Styk	D



FIRST BASE 3

Smart moderne to-farvet look med fleksibel letvægtskalk af ABS med microfibrer overtræk. Perforeringer i siden af skallen og net i tindingerne for øget ventilation. Udsikring over ørerne for optimal pasform. PE pude indlagt i skallen for bedst mulig komfort. Dybt elastisk nakkebånd så kasketten sidder godt fast på hovedet. Indbygget svejbånd og lang skygge. Overtræk kan vaskes. Størrelse: 52-65 cm. EN 812 med tillæg -30 °C.



Varenr	Beskrivelse	Pakn	Krt	Enhed	★
3034102	Scott First Base 3 Cap	1	20	Styk	A
3034107	Scott First Base 3 Cap, hi-viz gul	1	20	Styk	A

AIRPRO

Bump cap i nyt og innovativt design. Den primære udluftning er flyttet op i toppen af cap'en, som gør den mere komfortabel have på. Centurion er her også først på markedet med en bump-cap, hvor størrelsesreguleringen sker med håndhjul. Tåler -40 °C. Størrelse: 54-62 cm. Vægt: 153 g. EN 812:2012.



Varenr	Beskrivelse	Pakn	Krt	Enhed	★
3030116	Centurion AirPro bump cap m/bred skygge og håndhjul	1	20	Styk	A

AIRPRO - SMAL SKYGGE

Bump cap i nyt og innovativt design. Den primære udluftning er flyttet op i toppen af cap'en, som gør den mere komfortabel at have på. Centurion er også her først på markedet med en bump cap, hvor størrelsesreguleringen sker med håndhjul. Tåler -40 °C. Størrelse: 54-62 cm. Vægt: 148 g. EN 812:2012.



Varenr	Beskrivelse	Pakn	Krt	Enhed	★
3030117	Centurion AirPro bump cap m/små skygge og håndhjul	1	-	Styk	A

KASK PLASMA AQ -MERE HI-VIZ

Hi-viz udgaven af KASK Plasma AQ findes i flere forskellige fluorescerende farver ud over den sædvanlige gule og orange farve, som de fleste forbinder med ekstra synlighed. Dertil er alle varianterne udstyret med klistermærker med refleks samt selvlysende klips beregnet til fastgørelse af pandelygter med elastisk bånd.



HOVEDVÆRN TYPER

HÅRDE ARBEJDSHATTE (BUMP CAPS) EN 812

Er for eksempel tynde hjelme eller kasketter med plastindlæg. De beskytter kun mod mindre slag og stød, og må derfor aldrig forveksles med en industrisikkerhedshjelm. Udover de obligatoriske krav, kan hårde arbejdshatte have stødabsorberende egenskaber, være flammehæmmende og have elektrisk isolerende egenskaber.

KLATREHJELME EN 12492

Falder ind under bjergbestigningsudstyr og er godkendte iht. EN 12492. Standarden adskiller sig væsentligt fra EN 397. Blandt andet er der et reduceret krav til stødabsorptionen, hjelmen skal være ventileret, og der skal være en kraftig 3-punkts hagerem, som sikrer at hjelmen ikke kan glide for- eller bagover. En klatrehjelm kan ikke anvendes som arbejdshjelm.

HJELM MED VISIR

Visse standardhjelme fås i dag med et integreret øjenværn, der kan slås op under hjelmen. Denne type visir dækker kun øjnene og er ikke tænkt som erstatning for de større visirer, som kan monteres på hjelme. Store visirer dækker hele ansigtet.

En hjelm med integreret øjenværn har sin fordel hos almindelige hjelbrugere, som måske pludseligt har brug for et øjenværn. Med denne type hjelm har man altid øjenværnet med sig.

BRANDHJELME

Er godkendt iht. EN 443:2008. De opfylder de strengeste krav, idet de skal beskytte under de mest ekstreme vilkår. Brandhjelme har som regel indbygget øjenværn og de er meget komfortable, idet brandfolk har deres hjelm på lang tid af gangen.

HJELMENS LEVETID

Hovedværn har begrænset levetid, og producenten vejleder herom i brugsanvisningen. Hjelme, der har været udsat for slag, har fået revner eller er blevet misfarvet pga. sollys, skal straks kasseres. Hjelmen skal dog senest kasseres 5 år efter ibrugtagningsdatoen. Producenten vejleder også om hjelmens lagertid inden ibrugtagning. Visse hjelme er forsynet med en UV-indikator, der fortæller, når hjelmen skal udskiftes.

Andre regler gælder for brandhjelme - Kontakt kundeservice.



ARBEJDSTØJ

HOS ICM

INTRODUKTION

VÆR KORREKT KLÆDT PÅ

Der stilles stadigt større krav til vores sikkerhed på arbejdspladsen, og påklædningen er en vigtig del for at opfylde disse krav. På de følgende sider viser vi et udvalg af arbejdstøj, som overholder alle gældende, relevante normer, samtidig med, at pasform, funktionalitet og slidstyrke er i orden.

PROFILBEKLÆDNING

Få sikkerhed for genkendelse. Der er høj signalværdi i at være rigtigt påklædt. Ikke bare når det gælder sikkerhed, synlighed og komfort, men i høj grad også, når det gælder genkendelse af firmanavn og logo. Det meste af vores sortiment tilbydes i et stort farveudvalg, så det er muligt at finde en kombination, som passer til lige netop jeres firmaprofil og derudover kan vi tilbyde påsætning af transfer med firmalogo – en effektiv styrkelse af firmaets profil.

VORES PARTNERE INDEN FOR ARBEJDSTØJ

ICM lagerfører de fleste af de varer, som vi viser i kataloget, men vores komplette sortiment inden for arbejdstøj er meget, meget større. Vi kan faktisk levere det meste, og vi henviser derfor til flere af producenternes kataloger, hvis man ønsker det fulde overblik. Vi tilbyder alle vores kunder at få en Mascot SmartStore løsning, så man via markedets bedste og mest brugervenlige e-handelsplatform kan bestille alt arbejdstøj over nettet, og det er inklusiv logotryk og specialønsker. Bestillingen sendes direkte fra Mascot, og aftalen kan sættes op, så man i ordren kan bestille de øvrige ICM produkter indenfor andre varegrupper, som man måtte ønske med på ordren. Kontakt vores konsulenter for at få en SmartStore konto og gennemgang af løsningen.





REGNJAKKE & REGNBUKSER

Regnjakke med trykknapper, og hætte med elastik. Trykknop i ærme. Højfrekvenssvejst og 100% vandtæt. Vandsøjle: mm H2O: 3000 mm. Materiale: 100% polyester/PU, 200 g/m2.



Varenr	Beskrivelse	Variant	Pakn	Krt	Enhed	★
6200340	Elka regnjakke PU, EN ISO 14116, gul	S-3XL	1	-	Styk	D
6200320	Elka regnbuks PU, EN ISO 14116, gul	S-3XL	1	-	Par	D



HELDRAGT FLEXOTHANE EN 20471

Ensfarvet, let heldragt med hætte. 100% vandtæt stretch materiale. Lynlås i front med stormflap og trykknapper. Elastik i ryg og i ærmevindfang. Regulerbar benvidde. Tapede sømme. Beklædningsklasse 3. Materiale: Flexothane Classic, PU, 180 g/m2.



Varenr	Beskrivelse	Variant	Pakn	Krt	Enhed	★
6207705	Sioen heldragt Flexothane EN 20471, orange	S-3XL	1	-	Styk	D



TRAFIKVEST GUL

Trafikvest med burreluk godkendt iht. EN 20471. Beklædningsklasse 2. Materiale: 100% polyester. Fås i mange størrelser.



Varenr	Beskrivelse	Variant	Pakn	Krt	Enhed	★
6217503	BlueStar trafikvest EN 20471 kl. 2, gul	M-3XL	1	50	Styk	D



TRAFIKVEST ORANGE

Trafikveste med burreluk godkendt iht. EN 20471. Beklædningsklasse 2. Materiale: 100% polyester. Fås i mange størrelser.



Varenr	Beskrivelse	Variant	Pakn	Krt	Enhed	★
6217502	BlueStar trafikvest EN 20471 kl. 2, orange	M-3XL	1	50	Styk	D



REGNSÆT PVC

Praktisk, slidstærk og økonomisk. Nem at rulle sammen og gemme ad vejen, indtil det våde vejr kommer. Jakke har ringe og slids i ryg for ventilation samt pak-væk hætte. Bukser har elastik i livet, justerbare ben og adgang til lommer. Materiale: 100% polyester, PVC coated, tapede sømme.



Varenr	Beskrivelse	Variant	Pakn	Krt	Enhed	★
6200110	Portwest regnjakke PVC, gul	S-3XL	1	-	Styk	D
6200115	Portwest regnbukser PVC, gul	S-3XL	1	-	Par	D



TERMOJAKKE & BUKS BLÅ

Jakke med lynlås og indvendig brystlomme. Rib i ærmer og krave.
Tern i 4 x 4 cm. Punktstvejet så trådbrist undgås. Ryglængde i størrelse L = 78 cm. Materiale: 100% polyester i 200 gram. Lang buks med ribkant forneden og elastik i talje. Punktstvejet så trådbrist undgås. Tern i 4 x 4 cm. Skridtlængde i størrelse L = 78 cm. Materiale: 100% polyester i 200 gram.



Varenr	Beskrivelse	Variant	Pakn	Krt	Enhed	★
6620005	Elka Quiltet termojakke, blå	XS-4XL	1	-	Styk	D
6620010	Elka Quiltet termobuks, blå	XS-4XL	1	-	Par	D

TERMOJAKKE & BUKS HVID

Jakke med lynlås og indvendig brystlomme. Rib i ærmer og krave.
Tern i 4 x 4 cm. Punktstvejet så trådbrist undgås. Ryglængde i størrelse L = 78 cm. Lang buks med ribkant forneden og elastik i talje. Punktstvejet så trådbrist undgås. Skridtlængde i størrelse L = 78 cm. Materiale: 100% polyester i 200 gram. Materiale: 100% Polyester i 200 g. Vaskbart ved 95 °C.



Varenr	Beskrivelse	Variant	Pakn	Krt	Enhed	★
6620006	Elka Quiltet termojakke, hvid	XS-4XL	1	-	Styk	D
6620011	Elka Quiltet termobuks, hvid	XS-4XL	1	-	Par	D

TERMOUNDERTØJ

Poly-dacron undertøj i højeste kvalitet i de absolut bedste materialer med perfekt pasform, som giver stor bevægelsesfrihed og fleksibilitet. Sømløs udførelse, isolerende, svedtransporterende og slidstærk. Materiale: 100% polyester.



Varenr	Beskrivelse	Variant	Pakn	Krt	Enhed	★
6650005	Elka termoundertrøje m/lange ærmer	S-3XL	1	-	Styk	D
6650010	Elka termounderbuks lang u/gylp	S-3XL	1	-	Par	D

ELASTISK BÆLTE M/SPÆNDE

Sort elastisk bælte med metalspænde. Spændet har flaskeåbner.
Justerbar længde. Onesize. Materiale: 70% polypropylen, 30% latexbehandlet garn.



Varenr	Beskrivelse	Pakn	Krt	Enhed	★
6397609	Elastisk bælte m/metalspænde, sort	1	-	Styk	D

STRIKHUE M/INSULATEX™ INDERFOR

Hue til koldt vejr med stor ydeevne via det ekstra isolerende for af mikrofiber, som er designet til at holde på varmen. Det fint strikkede stof i akryl er både vindtæt og yderst komfortabelt. Materiale: 100% akryl strik med Insulutex™ for.





Varenr	Beskrivelse	Pakn	Krt	Enhed	★
6595010	Portwest strikhue m/Insulutex™ inderfor, sort	1	-	Styk	D

HIGH VISIBILITY

I den nye EN ISO 20471 skal alle reflekser opfylde klasse 2, hvad angår refleksens evne til at tilbagekaste lyset. Derfor har man valgt helt at fjerne denne information fra mærkningen (markeret som Y i den tidligere version EN 471).

Et tøjsæt kan klassificeres efter en højere beskyttelsesklasse end den enkelte beklædningsgenstand ved separat brug. Den mulig højere klasse specificeres i tøjets mærkning.

Tøj, der er certificeret efter den ny norm, er testet efter vask. Hvis ikke andet er angivet i tøjets etiket, er materialet blevet testet efter 5 vaskecykluser.

EKSEMPLER PÅ, HVORDAN DU KAN SAMMENSÆTTE SIKKERHEDSBEKLÆDNINGEN	JAKKE (KLASSE 2)	TRAFIKVEST (KLASSE 2)	T-SHIRT (KLASSE 2)
OVERALL (KLASSE 2) 	OVERALL + JAKKE SAMLET KLASSE 3	OVERALL + TRAFIKVEST SAMLET KLASSE 3	OVERALL + T-SHIRT SAMLET KLASSE 2*
BUKSER (KLASSE 1) 	BUKSER + JAKKE SAMLET KLASSE 3	BUKSER + TRAFIKVEST SAMLET KLASSE 3	BUKSER + T-SHIRT SAMLET KLASSE 3
SHORTS (KLASSE 1) 	SHORTS + JAKKE SAMLET KLASSE 3	SHORTS + TRAFIKVEST SAMLET KLASSE 3	SHORTS + T-SHIRT SAMLET KLASSE 3

*) Samlet klasse 2, hvis t-shirtens refleksbånd er gemt under overallen, og samlet klasse 3, hvis t-shirten bæres uden på overall.

SÅDAN MÅLER DU KORREKT

Få nogen til at hjælpe dig – så bliver det mere nøjagtigt. Behold skjorte og bukser på og stå afslappet. Lad armene hænge løst ned. Før målebåndet rundt om kroppen – det bør ligge fast til kroppen, men ikke stramme.

- Halsvidde måles rundt om halsen
- Brystmål måles rundt om brystkassen på det bredeste sted
- Taljemål måles ved at trække lidt ned i bukserne og måle rundt om taljen uden på skjorten
- Skridtlængde måles fra skridt til kant af fodtøj
Kort skridtlængde 76-77 cm.
Standard skridtlængde 80-83 cm.
Ekstra skridtlængde 92 cm.

VIDSTE DU, AT...

Arbejdsgiverne skal sørge for, at sikkerhedsbeklædningen i den korrekte klasse er stillet til rådighed, mens arbejdstagerne har et personligt ansvar for at bruge sikkerhedsbeklædningen. Kontakt din sikkerhedsorganisation, hvis du er i tvivl om, hvilken klasse der anvendes, der hvor du arbejder.

For specifikke ønsker - kontakt ICM's salgsafdeling. Vi tilbyder beklædning til alle faggrupper og arbejdsområder, både til inden- og udendørsbrug.



LOCKOUT/ TAGOUT

HOS ICM

INTRODUKTION

LOCKOUT

Afspærring ved hjælp af låse.

TAGOUT

Ved hjælp af et mærke informeres medarbejdere om det igangværende arbejde.

Selvom begge metoder anvendes til samme formål, er der forskel på sikkerhedsniveauet. Tagout fungerer mest som en advarsel og forhindrer ikke fysisk tilkobling af en maskine som ved lockout, hvor låsen spærrer for adgangen. Herudover kan det være svært for medarbejderne at læse håndskriften på mærket, hvorved de risikerer at gå glip af vigtig information. Det mest sikre valg er lockout, men tagout kan dog være nødvendig i situationer, hvor det ikke er muligt montere en lås. Ofte anvendes en kombination af disse to metoder.

VIDSTE DU, AT...

ICM har valgt at føre et sortiment af lockout/tagout i meget høj kvalitet?

Det er kun en lille del, der er vist i kataloget, men vi kommer gerne ud til den enkelte virksomhed og finder en løsning, der passer til opgaven.



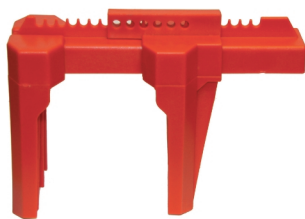

VENTIL LOCKOUT STOR

Lockout til ventiler. Stor model til rør med en diameter på Ø50-200 mm.



Varenr	Beskrivelse	Pakn	Krt	Enhed	★
9890048	Brady ventil lockout, stor	1	5	Styk	A



VENTIL LOCKOUT

Lockout til ventiler med en diameter på Ø2,5-16,5 cm. Med plads til 3 låse.



Varenr	Beskrivelse	Pakn	Krt	Enhed	★
9890046	Brady ventil lockout, justerbar	1	5	Styk	A



KABEL LOCKOUT

Kabel lockout, der kan bruges til mange opgaver. Kablet er 2,44 meter langt og der kan sættes op til 4 låse på håndtaget.



Varenr	Beskrivelse	Pakn	Krt	Enhed	★
9890012	Brady kabel lockout, all-purpose	1	5	Styk	A



LOCKOUT LÅS NYLON

Lås i nylon med en bøjlehøjde på 38 mm.



Varenr	Beskrivelse	Pakn	Krt	Enhed	★
9890003	Brady lockout lås, nylon, 38 mm	1	6	Styk	A



LOCKOUT LÅS NYLON HØJ

Lås med en høj bøjle på 75 mm.



Varenr	Beskrivelse	Pakn	Krt	Enhed	★
9890019	Brady lockout lås høj, nylon, 75 mm	1	6	Styk	A



IKKE-LEDENDE LOCKOUT HASP

Lockout hasp med plads til 6 låse.



Varenr	Beskrivelse	Pakn	Krt	Enhed	★
9890005	Brady ikke-ledende lockout hasp, orange	1	5	Styk	A

SKILT TIL LOTO M/STRIPS

"Do not operate" mærkat med strip til fastgørelse.



Varenr	Beskrivelse	Pakn	Krt	Enhed	★
9890009	Brady skilt t/LOTO m/strips	10	10	Styk	A

LOTO TASKE STOR

Taske med 2 rum og skulderstrop. Mål: H35 x B38 x D10 cm.



Varenr	Beskrivelse	Pakn	Krt	Enhed	★
9890001	Brady LOTO stor taske	1	5	Styk	A



FALD- SIKRING

HOS ICM

GENERELT

Ulykker forårsaget af fald er blandt de farligste på arbejdsmarkedet. Det er arbejdsgivers ansvar, at der under arbejdets udførelse er etableret korrekte foranstaltninger til forebyggelse af fald. Det kunne for eksempel være opsætning af stillads, rækværk, brug af lift eller personligt faldsikringsudstyr. Det personlige faldsikringsudstyr må anvendes til kortvarige opgaver, hvor arbejdet ikke på anden vis kan udføres forsvarligt.

VIDSTE DU, AT...

Du kan ringe og få en aftale med en af vores specialister og få en demonstration af udstyret på vores træningsplatform i Odense.
Kontakt kundeservice på tlf. (+45) 70 606 606.

IKAR UDLÆGGERARM

En udlæggerarm med tilbehør kan sænke og hejse en person i det omfang, det er nødvendigt. Det viste system er lavet i rustfrit stål og kan kombineres med forskellige fødder. Selve udlæggerarmen og fødderne er skaffevarer.

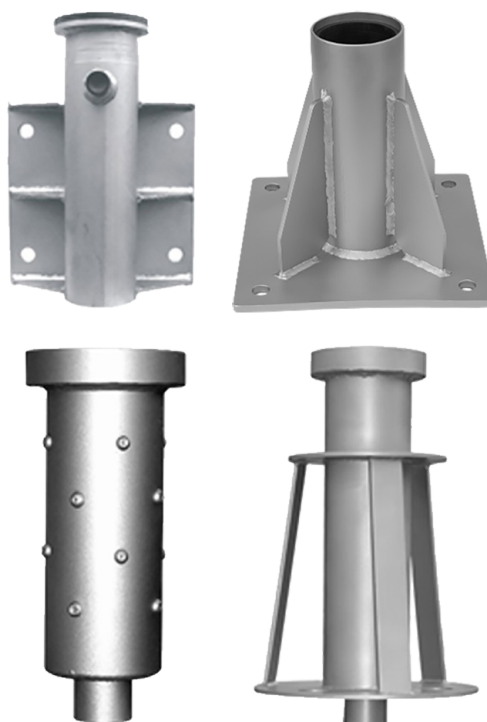
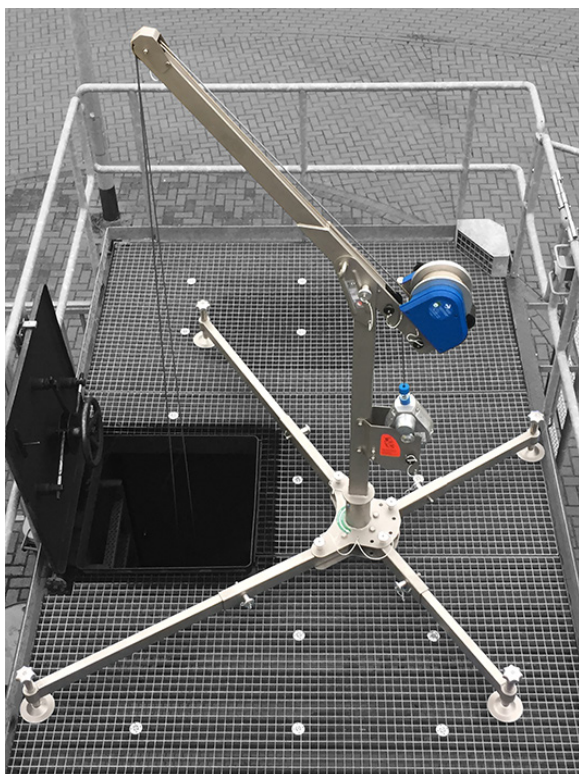

GENERELT FORTSAT

Faldsikringsudstyr skal, som beskrevet i EN 365 og AT-vejledningen D. 5.5-3 - Juli 2007 - Opdateret oktober 2016 mindst én gang hver 12. måned gennemgå et lovpligtigt eftersyn hos en autoriseret eller kompetent person. Herudover skal alt udstyr, der har været udsat for maksimal belastning, eller er i tvivlsom stand, enten kasseres eller efterses, da det ikke mere skønnes at yde betryggende sikkerhed. Vores mangeårige erfaring har vist os vigtigheden af, at udstyret gennemgår det lovpligtige eftersyn.

VIDSTE DU, AT...

Når man anvender udstyr til standsning af fald, så skal man være opmærksom på risikoen for pendulsving. Der kræves altid en vis frihøjde under arbejdsstedet, så man ikke slår sig mod jorden eller andre genstande under faldet. Hvor kritisk faldlængden er udtrykkes i form af en faldfaktor. Faldfaktor 0 er optimal, faldfaktor 1 kan gå an mens faldfaktor 2 bør undgås.

RJ 200 BLUESTAR DAVIDARM

Et helt nyt faldsikringsprodukt i god kvalitet og den perfekte løsning hvis man skal gå oppe på fo eksempel lastbiler og gangbroer uden fast gelænder.

Kan nemt flyttes rundt på arbejdspladsen med en palleløfter eller truck. Faldblok og hætte er ekstraudstyr. Produkterne er skaffevarer.

- 2,5 meter udlæggerarm.
- Kan rotere 360 grader.
- 6,2 meter høj.
- Cirka 4 ton.

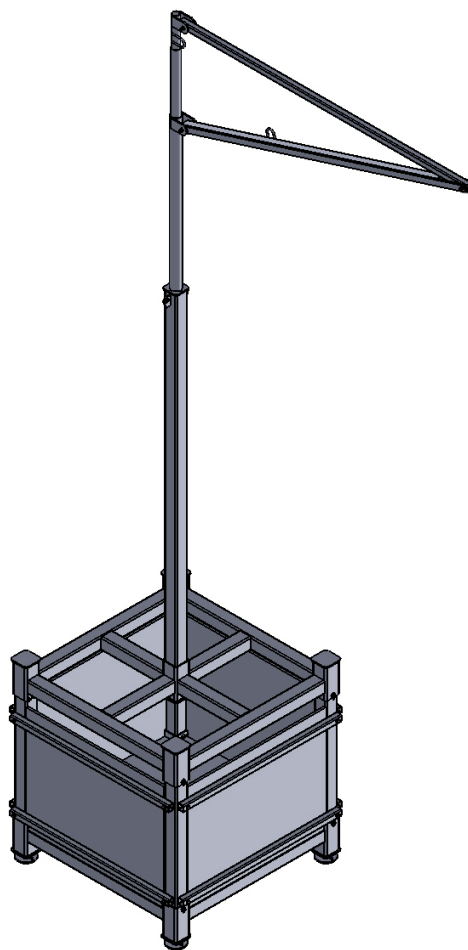



NEWTON EASYFIT

Newton EASYFIT 2-punkts-faldsikringssele er nem at tage på grundet EASYFIT designet. Den integrerede vest sørger for, at selen holder formen. Indfæstningspunkter til faldsikring ved bryst og ryg. Klikspænderne ved bryst og lår gør den hurtig at tage på og efterfølgende tilspænde. Selen laves i tre størrelser. Max personvægt: 140 kg. EN 361, EAC certificeret.



Varenr	Beskrivelse	Pakn	Krt	Enhed	★
6800510	Petzl Newton EasyFit 2-P sele, str 0	1	-	Styk	D
6800511	Petzl Newton EasyFit 2-P sele, str 1	1	-	Styk	D
6800512	Petzl Newton EasyFit 2-P sele, str 2	1	-	Styk	D



KARABIN ISC RF TRIPLE

Fungerer som forbindelsesled for andet udstyr.
Lås/åbning: Triplelock/23 mm
Brudstyrke på langs: 35 kN
Brudstyrke på tværs: 16 kN
Materiale/vægt: Rustfrit stål/280 g.
Godkendelse: EN 362, ANSI



Varenr	Beskrivelse	Pakn	Krt	Enhed	★
6803086	ISC karabin ISC rustfri triple CE/ANSI	1	10	Styk	A



KARABIN ISC TRIPLE

Fungerer som forbindelsesled for andet udstyr.
Lås/åbning: Triplelock/45 mm
Brudstyrke på langs: 40 kN
Brudstyrke på tværs: 16 kN
Materiale/vægt: Rustfrit stål/460 g
Godkendelse: EN 362, ANSI



Varenr	Beskrivelse	Pakn	Krt	Enhed	★
6803065	ISC karabin ISC triple rustfri	1	10	Styk	A



KARABINHAGE

Denne karabinhage i stål er specielt egnet til den type faldblok fra IKAR der hedder ROBUSTO. Den store bøjle i toppen af disse blokke gør, at almindelige karabinhager ikke passer rigtigt og bliver derfor belastet på en forkert måde. Leveres med skruelås og en brudstyrke på 35 kN. EN 362



Varenr	Beskrivelse	Pakn	Krt	Enhed	★
6803043	IKAR karabinhage i stål m/SL, 35kN	1	-	Styk	A



LATCHWAYS FALDBLOK

En faldblok i virkelig god kvalitet. 10 meter rustfrit wire med stålkarabin og svirvel. Huset er i slagfast plast. Max brugervægt er 140 kg. EN 360, ANSI, CSA.



Varenr	Beskrivelse	Pakn	Krt	Enhed	★
6809168	Latchways faldblok 10 m, rustfri	1	-	Styk	A



FALDSIKRINGSKURSER

På vores træningsplatform i Odense demonstrerer vi et bredt udvalg af vores faldsikrings- og redningsudstyr. Som noget særligt kan man se forskellige typer af fastmonterede wire- og skinnedsystemer til for eksempel flade tage, telemaster og skorstene.

Vi har også mulighed for at vise avancerede faldsikrings- og redningssystemer til nedstigning i brønde, tanke og siloer. Vi har ligeledes fået undervisningslokale, hvor vi afholder temadage og vejleder i brugen af udstyr.

LAST- & REDNINGSSPIL

IKAR last- og redningsspil der passer på IKAR treben og udlæggerarme. Dette spil må både bruges til redning og som lastspil. Max belastning er hele 300 kilo og med en 30 meter rustfri wire, kan de fleste opgaver løses. Vægt: 18,5 kg.
EN 1808, RL 2006/42/EG. Husk monteringsbeslag til treben eller udlæggerarm.



Varenr	Beskrivelse	Pakn	Krt	Enhed	★
9606425	IKAR last- & redningsspil, 300 kg, 30 m, rustfri wire	1	-	Styk	A

TREBEN DB-A3

Treben af aluminium i rigtig god kvalitet. Vægt: 24 kg. Max højde: 2,35 meter, diameter max 2,1 meter. Belastning: 2 personer. Dette treben kræver ikke noget ekstra wirehjul, da der sidder tre integrerede hjul øverst på trebenet. Faldblok med redningshejs og beslag er ekstraudstyr. EN 795 B.



Varenr	Beskrivelse	Pakn	Krt	Enhed	★
9606402	IKAR treben DB-A3 t/2 personer	1	-	Styk	A
9606431	IKAR holder t/lastspil ALKO t/3-ben	1	5	Styk	A
9606432	IKAR holder t/treben t/faldblok m/redningshejs	1	5	Styk	A

FALDBLOK M/KÆDETRÆK

IKAR faldblok med redningshejs. Med kædetræk, hvor de traditionelle redningsblokke istedet har drejehåndtag. Meget stabil enhed hvis man skal redde en person. Selve enheden behøver ikke at være inden for rækkevidde, da kædetræk hænger 2-3 meter nede. Faldblokken har 12 meter rustfri wire og krog. Karabinhage 6803043 anbefales. EN 360, EN 1496.



Varenr	Beskrivelse	Pakn	Krt	Enhed	★
9606394	IKAR faldblok m/kædetræk, 12 m, rustfri wire/krog	1	-	Styk	A

FALDBLOK M/REDNINGSHEJS

Faldblok med redningshejs og galvaniseret stålwire. HRA har kabinet af aluminium, HRP har kabinet af plast. Linen følger altid personen og ved fald blokerer den øjeblikkeligt. Redningshejset aktiveres til hurtig og sikker redning af faldne, har gearing og udveksling 5:1. Redningshejs må ikke anvendes til daglig nedfiring – når hejset har været aktiveret skal udstyret til eftersyn. Til brug med IKAR treben. EN 360, EN 1496. Husk wirehjul.



Varenr	Beskrivelse	Pakn	Krt	Enhed	★
9606395	IKAR faldblok m/redningshejs, 12 m, HRA	1	5	Styk	A

PENDULSVING

Med mindre ankerpunktet er lige over arbejdsstedet, så skal man være opmærksom på, at man i tilfælde af fald vil svinge tilbage i retning mod ankerpunktet, præcis som et pendul. Før arbejdet planlægges skal man derfor tage højde for, om man er mere end 30 grader ude fra ankerpunktet og dermed har forøget risiko for at slå sig ved pendulsving.

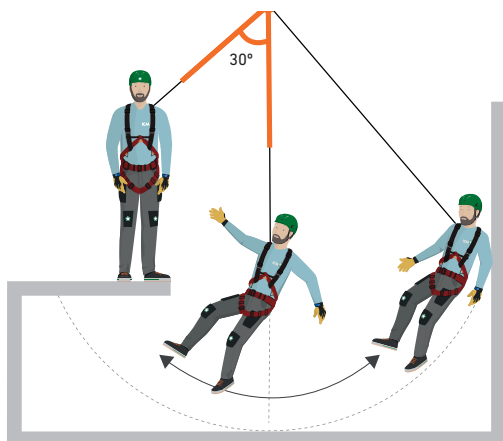

FALDFAKTOR 0

Ankerpunktet er over arbejdsstedet. Der kræves normalt op til 2,5 meter frihøjde under arbejdsstedet.

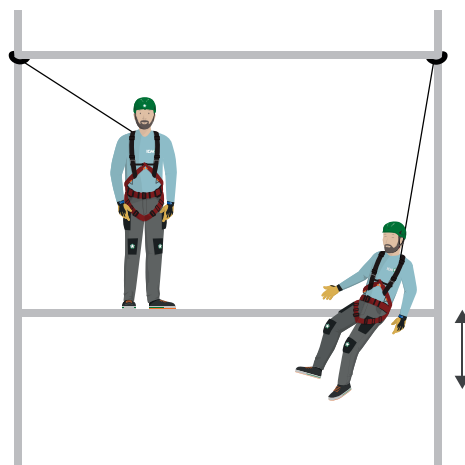

FALDFAKTOR 1

Ankerpunktet er ud for D-ring i ryggen. Der kræves normalt op til 4,5 meter frihøjde under arbejdsstedet.

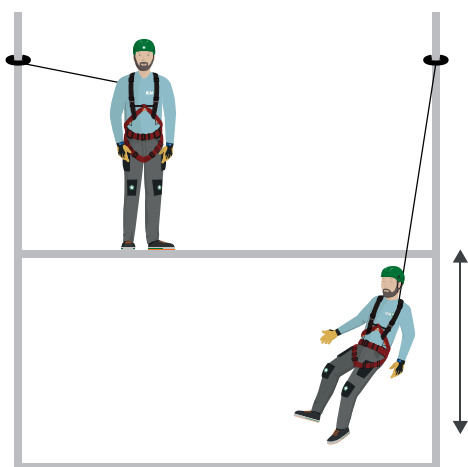

FALDFAKTOR 2

Ankerpunktet er i fodhøjde. Der kræves normalt op til 6,5 meter frihøjde under arbejdsstedet.

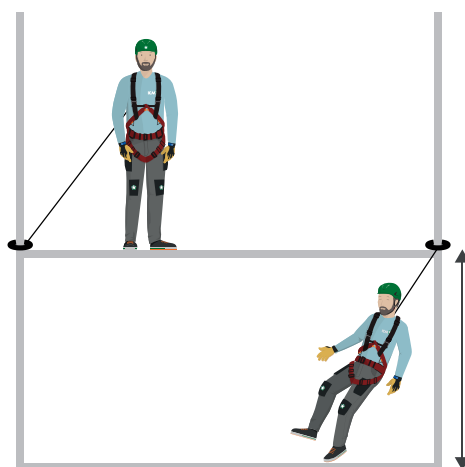

PERSONLIG PLEJE HOS ICM

INTRODUKTION

Hånddesinfektion med lavt alkoholindhold.

LANGTIDSVIRKENDE

Holder i op til 3 timer

3 timers
beskyttelse

EFFEKTIVT

Dræber 99,99% af vira,
bakterier og svampe

99.99%

EGNET TIL VARME KLIMAER

Testet og godkendt
til varme klimaer

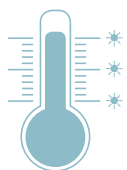

REVOLUTIONERENDE FORMEL

BlueStar hånddesinfektion er baseret på en hurtigvirkende, langtidsvarende formel, som hurtigt og effektivt desinficerer hænderne og efterlader huden fugtig og frisk. Formelen dræber uønskede bakterier, vira og svampe, og beskytter hænderne mod mikroorganismer ilængere tid.

BLUESTAR HÅNDDDESINFEKTION BEVARER HUDENS NATURLIGE FUGTIGHED

Vores hud har fugtbevarende egenskaber, hvilket er naturens måde at forhindre dehydrering. Hvis noget skulle komme i vejen, tørrer huden ud. Internationale studier har vist, at BlueStar hånddesinfektion forbedrer hudens evne til at bevare fugtigheden, selv ved hyppig brug.

LANGTIDSVARENDE BESKYTTELSE

Det er blevet dokumenteret, at BlueStar hånddesinfektions beskyttende effekt kan måles i op til tre timer efter første påføring. På grund af formlens langtidsvarende effekt, behøver man ikke bruge produktet lige så hyppigt, som andre gængse desinfektionsmidler.

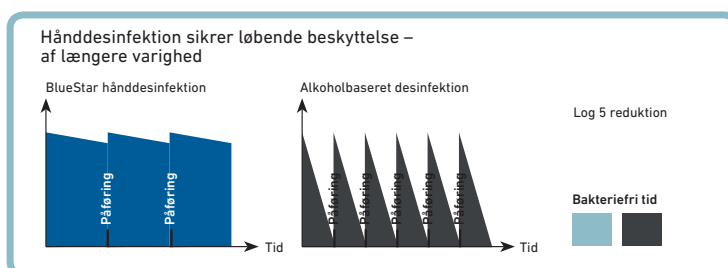
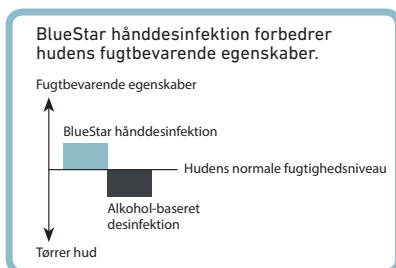

FORDELE VED BLUESTAR HÅND-DESINFEKTION

- Langtidsvirkende formel - beskytter hænderne mod bakterier og vira i længere tid (op til 3 timer) sammenlignet med øvrige produkter på markedet.
- Effektiv – dræber 99,99% af alle bakterier, vira og svampe.
- Hudvenlig og fødevarerogodkendt.
- Ikke underlagt farligt gods.

PATENTERET FORMEL, KLINISK TESTET OG GODKENDT

Formlen har sat nye standarder for industriel hygiejne gennem ud-førlige tests inden for fødevarerbranchen og sundhedsvæsenet i USA og Europa. Testene blev udført efter den europæiske norm per EN 12054 og viste en log 5 reduktion. I EN 1276 og EN 1500-testene opnåede BlueStar hånddesinfektion den samme bakteriedræbende effekt som kontrolproduktet. Fødevarerstyrelsen har godkendt BlueStar hånddesinfektion til brug i fødevarer virksomheder i jf. nr. 2012-29-5409-00283. Andre videnskabelige studier og tests har demonstreret produktets effektivitet i varme klimaer mod bakterier, vira og svampe.

BLOT ÉN BAKTERIE KAN KOSTE LIV

99,99% beskyttelse er blevet en uundværlig forudsætning, og BlueStar hånddesinfektion lever op hertil - uden utilsigtede bivirkninger.

BlueStar hånddesinfektion gør det nemt at desinficere hænderne regelmæssigt på en hurtig og pålidelig måde.



BlueStar hånddesinfektion er effektiv, hudvenlig og gør hygiejne til en behagelig oplevelse.

PROTECT SENSITIVE

Ikke-fedtende hudbeskyttelsesgelé. Danner en elastisk, gribefast, åndbar og usynlig beskyttende film på huden. Også velegnet til sarte hudtyper. Fri for duft-, farve- og konserveringsmidler. Testet på allergikere.



Varenr	Beskrivelse	Pakn	Krt	Enhed	★
4300610	Herwe Protect Sensitive, 100 ml tube	1	20	Styk	A

CURA

Hudplejecreme der absorberes hurtigt af huden efter hver hånd- og ansigtvask. Let fedtende olie-i-vand emulsion. Indeholder naturolier og bivoks. Fremmer hudens genopbygning. Silikonefri. Velegnet til alle hudtyper. Uden parfume.



Varenr	Beskrivelse	Pakn	Krt	Enhed	★
4300900	Herwe Cura UP, 100 ml tube	1	50	Styk	A
4300899	Herwe Cura UP, 1000 ml flaske	6	6	Styk	A

CLINIC CREAM

Nærende creme med naturlige fedtstoffer. Fedtindhold 38%, trænger hurtigt ind i huden. Uden parfume og farvestoffer.



Varenr	Beskrivelse	Pakn	Krt	Enhed	★
4301391	Decubal Clinic Cream, 100 g	1	-	Styk	
4301392	Decubal Clinic Cream, 250 g	1	-	Styk	
4301388	Decubal Clinic Cream m/pumpe, 1 kg	1	-	Styk	

FEDTCREME

Gør tør hud blød og smidig, forbedrer hudens elasticitet og fugtindhold. Også velegnet til sart hud og anbefales til koldt og vådt arbejde. Uden parfume, konserveringsmidler eller farvestoffer.



Varenr	Beskrivelse	Pakn	Krt	Enhed	★
4301394	Locobase Fedtcreme, 100 g	1	-	Styk	
4301386	Locobase Repair, 50 g	1	-	Styk	

71

Beskyttelsescremen til alle, holder i cirka 4 timer. Giver god beskyttelse til alle opgaver, inde og ude. Alt fra rengøring, madlavning, havearbejde, reparationer med videre - det vil sige alt det, der slider på hudens naturlige forsvar!



Varenr	Beskrivelse	Pakn	Krt	Enhed	★
4102100	Kerodex 71, 100 ml, tube	1	50	Tube	A



HÅNDEDESINFEKTION M/KAPSEL

BlueStar hånddesinfektion er baseret på en hurtig- og langtidsvirkende formel, som hurtigt og effektivt desinficerer hænderne og efterlader huden fugtig og frisk. Dræber uønskede bakterier, vira og svampe og beskytter hænderne mod mikroorganismer i længere tid. Lavt alkoholindhold.



Varenr	Beskrivelse	Pakn	Krt	Enhed	★
4301600	BlueStar hånddesinfektion, 100 ml m/kapsel	1	-	Styk	D
4301660	BlueStar hånddesinfektion, 500 ml m/pumpe	1	-	Dunk	D
4301620	BlueStar hånddesinfektion, 1000 ml m/pumpe	1	-	Styk	D
4301670	BlueStar staldispenser, standard t/1000 ml flasker	1	-	Styk	D

HÅNDEDESINFEKTION - 100 ML M/SKUM

BlueStar hånddesinfektion er baseret på en hurtig- og langtidsvirkende formel, som hurtigt og effektivt desinficerer hænderne og efterlader huden fugtig og frisk. Dræber uønskede bakterier, vira og svampe og beskytter hænderne mod mikroorganismer i længere tid. Lavt alkoholindhold.



Varenr	Beskrivelse	Pakn	Krt	Enhed	★
4301610	BlueStar hånddesinfektion, 100 ml m/skum	1	-	Styk	D

RENSESERVIETTER

BlueStar renseservietter er et unikt patenteret håndrens system til brug uden vand, som kombinerer både en højkvalitets flydende håndrens og en heavy-duty, ikke ridende håndrenseklud. Udover normal snavs kan servietten fjerne fedt, olie, smøremiddel, tjære, asfalt, trykssvæerte og mange andre typer snavs.



Varenr	Beskrivelse	Pakn	Krt	Enhed	★
4304135	BlueStar renseservietter 150 stk	1	6	Spand	C

OVERFLADEDESINFEKTION M/FORSTØVER

BlueStar overfladedesinfektion er baseret på en hurtig- og langtidsvirkende formel, som hurtigt og effektivt desinficerer enhver overflade. Med sit lave alkoholindhold vil BlueStar overfladedesinfektion forandre den måde, som du ser desinfektionsmidler på. Formelen dræber uønskede bakterier, vira og svampe samt beskytter maskineri og udstyr mod mikroorganismer i længere tid. Godkendt til brug i fødevarer virksomheder. 1-liters beholder med forstøver.



Varenr	Beskrivelse	Pakn	Krt	Enhed	★
4301630	BlueStar overfladedesinfektion, 1000 ml m/forstøver	1	-	Styk	D

RENSESERVIETTER

BlueStar overflade- og renseservietter i spand med 150 stk.

Velegnet til industriel håndrengøring, fjernelse af fedt, olie, smøremiddel, tjære, asfalt, trykssvæerte og mange andre typer snavs.



FØRSTE- HJÆLP

HOS ICM

INTRODUKTION

Alle virksomheder har individuelle behov til førstehjælpsudstyr. Det varierer fra arbejdsplads til arbejdsplads, hvilket førstehjælpsudstyr og hvor meget, der er behov for. Det er vigtigt, at udstyret vedligeholdes og placeres hensigtsmæssigt.

FØRSTEHJÆLPKASSER

Alle medarbejdere bør være fortrolige med, hvor førstehjælpskasser, øjens skyl, brandslukere med mere er placeret i virksomheden, i tilfælde af et uheld. Det er dog ligeså vigtigt, at medarbejdere kan finde frem til den rigtige forbindelse i førstehjælpskassen.

Derfor forhandler ICM særlige førstehjælpskasser- og stationer med udstyr, som er tydeligt markeret og nemt at anvende. F.eks. er førstehjælpsstationerne fra Cederroth udstyret med let forståelige piktogrammer og referencekoder, der gør dem nemme at genopfylde.





FORBINDSKASSER

Kassen leveres med vægbeslag i kraftig plastkvalitet. Indeholder:

- 12 x Renseservietter
- 4 x Fingerplaster 4 x 7 cm
- 1 x Trekantet armlæde 136 x 96 x 96 cm
- 1 x Taperulle 5 m x 2,5 cm
- 1 x Sterilt kompres 17 x 17 cm
- 2 x Elastisk bandage 4 m x 8 cm
- 5 x Kompres 5 x 5 cm
- 3 x Saltvands pipetter 9,9 ml
- 1 x Saks 12,7 cm
- 1 x Metal pincet 8,8 cm
- 5 x Handsker i pose størrelse large
- 1 x Elastisk plaster 10 x 6 cm
- 1 x Indlægsseddel/manual



Varenr	Beskrivelse	Pakn	Krt	Enhed	★
1013300	Forbindskasse eksklusiv Waterjel	1	10	Styk	A
1013100	Forbindskasse inklusiv Waterjel	1	10	Styk	A
1013301	Indhold t/forbindskasse eksklusiv Waterjel	1	10	Styk	A
1013200	Indhold t/forbindskasse inklusiv Waterjel	1	10	Styk	A

PLASTERAUTOMAT

CEDERROTH

Slut med saks og afrivningen af beskyttelsesfilm. Den ene beskyttelsesfilm afrives, når plasteret trækkes ned - og derfor skal plasteret sættes på med det samme.

Kræver specialnøgle for at skifte refill. Indhold: 1 x 1016100 og 1 x 1016200.

Automaten fås også i specialvariant med Detector plaster (indhold 2 x 1016600).



Varenr	Beskrivelse	Pakn	Krt	Enhed	★
1016001	Salvequick plasterautomat m/2 plastre	1	20	Styk	A
1016100	Plasticplaster 6036 45 stk, 6 pk/boks	1	10	Boks	A
1016200	Textilplaster 6444, 40 stk, 6 pk/boks	1	10	Boks	A
1016300	Textilplaster XL 6470, 21 stk, 6 pk/boks	1	10	Boks	A
1016400	Non-Wovenplaster 6943, 6 pk/boks	1	10	Boks	A
1016500	Fingerplaster XL 6454 15 stk, 6 pk/boks	1	10	Boks	A
1016600	Detector plaster 6735, 35 stk, 6 pk/boks	1	10	Boks	A
1016650	Detector fingertip 6754 30 stk, 6 pk/boks	1	10	Boks	A

CEDERROTH PLASTER



Hos ICM tilbyder vi et stort udvalg af Cederroth plaster og automater.

Udvalget består blandt andet af plaster til finger-spidser i mange forskellige former og størrelser, samt vandafvisende plaster og detector plaster indeholdende metal.

Derudover har vi plastre i mange forskellige former for materialer, både tekstil, non-woven, plastic og så videre.



ØJENSKYL STATION

Vægstativ med 2 eller 5 stk 1-liter flasker. Skylletid minimum 6 og 15 minutter per station. Vælg altid 5 flasker ved risiko for uheld med baser. Indeholder steril isotonisk natriumkloridopløsning (0,9%). Skruer og instruktion medfølger. Der følger desuden støvposer med til flaskerne. EN 15154-4, EN 556-1, ISO 17665, ISO 13485.



Varenr	Beskrivelse	Pakn	Krt	Enhed	★
1020500	Tobin vægstativ m/5 x 1 L øjenskyll	1	-	Pakke	D
1021100	Tobin vægstativ m/2 x 1 L øjenskyll	1	-	Pakke	D
1025500	Tobin refill m/5 x 1 L øjenskyll	1	-	Pakke	D
1025000	Tobin vægstativ t/2 x 1 L (t/1025200)	1	-	Styk	D

STATIV 2X1 L ØJENSKYL

Steril 0,9% NaCl-opløsning. Fås i både 0,5 og 1-liter flasker. Skylletid 5-7 minutter for 1 liter flasken. Flaskehalsen har øjekop for sikker skylning. Flad bund så flasken kan stå alene. Ny, forbedret støvtæt hætte og åbningsmekanisme. Holdbarhed 3 år, udløbsdato angivet på flasken. Leveres enkeltvis og i metalstativer til vægmontage. Det ene metalstativ leveres inklusiv burrebånd, så flaskerne står mere stabilt for eksempel under transport.



Varenr	Beskrivelse	Pakn	Krt	Enhed	★
1027005	Sterisol stativ m/burrebånd m/2 x 1 L øjenskyll	1	10	Styk	A
1027000	Sterisol øjenskyll 1 L	1	10	Styk	A
1027045	Sterisol øjenskyll 0,5 L	1	12	Styk	A

ANBEFALEDE SKYLLETIDER

Det er vigtigt at have rigelige mængder øjenskyll til rådighed ved arbejdspladser, hvor der er risiko for øjenskader. Sekunderne tæller, hvis uheldet er ude, og hurtig indsats med øjenskyll kan være afgørende for, om en medarbejder beholder synet eller ej.

SKADETYPER	BEGYND AT SKYLLE	SKYLLETIDER
Mekaniske skader Fremmedlegemer i øjet, som støv og snavs, altså ikke kemikalier.	Så hurtigt som muligt. Skyl øjet, til støv eller snavs er væk. Vær især omhyggelig med at skylle under øjenlågene, da partikler gerne sætter sig der.	Cirka 1-3 minutter
Syreskader Ætsningen begynder så snart skadestoffet kommer i kontakt med øjet. Efter en vis tid koagulerer proteinerne i øjets overflade og syrens ætsende virkning ophører.	Inden der er gået 5 sekunder.	Cirka 5 minutter.
Alkaliske skader Også kaldet basiske stoffer, blandt andet lud, kausisk soda, brændt kalk og ammoniak. Basiske stoffer begynder omgående at ætse, og i modsætning til syre holder basiske stoffer ikke op med at ætse.	Inden 1 sekund.	Længde, 10-20 minutter. Skyl også under transport til lægen.



GASDETEK- TORER

HOS ICM

GASDETEKTORER

I de fleste industrier er der ofte brug for beskyttelse mod mulige farer såsom iltmangel, eksplosionsfare og giftige gasarter. Bærbare gasdetektorer kan i den forbindelse anvendes til kontinuerlige målinger af de ovenstående farer. Gasdetektorerne giver alarm eller advarsel så snart faren måtte opstå, så brugeren kan nå at forlade området eller starte en handling, eksempelvis at øge ventilering af et rum eller lokale. I forbindelse med arbejde i tanke, beholdere, lukkede rum og kloakker anvendes bærbare gasdetektorer til at analysere, om arbejdsmiljøet er sikkert før indtræden og under arbejdet i området. Bærbare gasdetektorer findes som single - eller multi-gasdetektorer og kan konfigureres med forskellige sensorer til måling af de forskellige gasarter, man ønsker at detektere.

Overvågning af gasser i fabrikker og produktionsanlæg er efterhånden nødvendigt i de fleste brancher. Eksplosive gasser anvendes som energi og eksplosive væsker anvendes som råvarer eller halvfabrikata. Giftige gasser og dampe forefindes næsten altid i industrielle råvarer; de findes som udledningsgasser. For at beskytte produktionen og medarbejderne kræves ofte personlige værnemidler og gasdetektering.

AFHÆNGIGT AF ANTALLET AF SENSORER KAN UDS TYRET PÅ SAMME TID DETEKTERE OG MÅLE

- Iltmangel eller forøget iltindhold.
- Eksplosionsfarlige gasser og dampe.
- Giftige gasarter.

Udover at levere gasdetektorer, har vi også en serviceafdeling, som vedligeholder instrumenterne. Kontakt os for vejledning og tilbud.



PS200 LEL/O2/CO/H2S

3M MultiGas detektor til enhver kombination af LEL/O2/CO/H2S, inkl. pumpe. Transportabel og enkel betjening med én knap. Gasdetektoren er udstyret med alarmer, der er hhv. visuelle, vibrerende og med lyd. Flere slags tilbehør. Lav vægt. Batteri-tid op til 80 timer ved brug af lav-energi LEL-sensor. Ladetid: <4 timer. Dimensioner: 121 x 59 x 32 mm. Vægt: 230 g med pumpe. CE 0518.



Varenr	Beskrivelse	Pakn	Krt	Enhed	★
5100100	3M PS200 4-gasdetektor m/pumpe	1	-	Styk	D
5100104	3M PS200 gasdetektor LeL/O2 m/pumpe	1	-	Styk	D
5100110	3M PS200 O2 sensor t/PS200 gasdetektor	1	-	Styk	D
5100111	3M PS200 Dual Toxic CO/H2S sensor t/PS200	1	-	Styk	D
5100112	3M PS200 LEL sensor t/PS200 gasdetektor	1	-	Styk	D

PS200 LADESTATION

Ladestation specielt designet til PS200-serien. Stationen kan oplade op til fem transportable gasdetektorer samtidig.



Varenr	Beskrivelse	Pakn	Krt	Enhed	★
5100121	3M PS200 ladestation	1	-	Styk	D

PS200 KALIBRERINGSSTATION

PS200 Auto Bump & kalibreringsstation. En kompakt og robust kalibreringsstation, der er nem at betjene. Dataoverførsel er muligt med et USB-stik, der kan fås som tilbehør. Mål: 200 x 140 x 135 mm. Vægt: 1,2 kg.



Varenr	Beskrivelse	Pakn	Krt	Enhed	★
5100102	3M kalibreringsstation t/PS200 multigas detektor	1	-	Styk	D

PROTEGE SG O2 ATEX

Brugervenlig single gas detektor som aktiveres med ét knaptryk. Flere forskellige alarmindstillinger med lyd, display og vibration, samt et nemt læseligt LCD display med flere sprog. 1,5-2 års levetid med udskifteligt litiumbatteri. Selvdiagnosticerende enhed. Ergonomisk designet og opfylder IP66/67 kravene. ATEX-godkendt. Mål: H10,7 x B5,8 x D2,2 cm. Vægt: 150 g.



Varenr	Beskrivelse	Pakn	Krt	Enhed	★
5100014	3M Protege SG O2 ATEX	1	-	Styk	D

ALTAIR PRO

Robust detektor med udskiftelige sensorer til måling af CO, H2S, O2, SO2, Cl2, ClO2, NO2, PH3, NH3 og HCN. Udskifteligt CR2 batteri med cirka 1 års drift. Tre alarmer; visuel, akustisk (95 dBA) og vibrator; hver alarm har hver sin lyd. Stort display angiver måleresultat, alarmgrænser, batteristatus, PEAK, med mere. Logger automatisk sidste 50 alarm/PEAK. Æn-knaps bump-test kalibrering for 24 timer. Lomme- og hjelmclips medfølger. Vand- og støvresistent IP 67. Vægt: 112 g. Mål: 81 x 51 x 23 mm. CE, ATEX: II 2 G EEx ia IIC T4 (-20 °C til +50 °C).



Varenr	Beskrivelse	Pakn	Krt	Enhed	★
5171275	MSA ALTAIR Pro O2 19.5/18% m/vibrator	1	-	Styk	D
5171284	MSA ALTAIR Pro O2 19,5%-23% m/vibrator	1	-	Styk	D
5171278	MSA ALTAIR Pro SO2 2 ppm-5 ppm m/vibrator	1	-	Styk	D
5171279	MSA ALTAIR Pro CO 35/100 ppm m/vibrator	1	-	Styk	D
5171283	MSA ALTAIR Pro PH3 0.3-1 ppm m/vibrator	1	-	Styk	D

BRADY LABELS OVERSIGT

LABELS TIL GOD LABORATORIEPRAKSIS

Håndskrevne labels kan være svære at tyde, risikerer opløsning ved kontakt med kemikalier og kan tvære ud ved hyppig håndtering. Trykte labels kan derimod indeholde meget mere information og holder længere. Med en label-printer fra Brady på laboratoriet ved du præcis, hvad du har i hånden – også efter længere tids opbevaring. Her tilbydes labelløsninger, som tåler opbevaring i fryserne, flydende nitrogen, autoklav og en lang række opløsningsmidler.

EGENSKABER	9891100 9891101 9891102 9891103 9891104 9891110 9891111 9891112 9891113 9891120 9891121 9891122 9891130 9891131 9891132														
	Nylon Polyester Nylon Polyester Nylon Polyester Nylon Nylon Nylon FreezerBondz™ Polyester FreezerBondz™ Polyester Polyester Polyester Polyester Polyester														
TEMPERATUR	Ultratynd														
	Lav	-196 °C	-80 °C	-196 °C	-40 °C	-196 °C	-196 °C	-196 °C	-196 °C	-196 °C	-196 °C	-196 °C	-196 °C	-196 °C	-196 °C
	Høj	90 °C	120 °C	90 °C	100 °C	90 °C	130 °C	90 °C	90 °C	90 °C	130 °C	130 °C	130 °C	130 °C	130 °C
ANVENDELSE	Hætteglas	■		■		■	■	■	■	■	■	■	■	■	■
	Rør	■	■	■		■	■	■	■	■	■	■	■	■	■
	Slide		■												
	Glaserør			■			■					■	■	■	■
	Brøndsplader	■	■	■	■	■		■	■	■	■	■	■		
	Lab ID	■	■	■	■	■		■	■	■	■	■	■	■	■
EGNET TIL	Fryser	■	■	■	■	■	■	■	■	■	■	■	■	■	■
	Flydende nitrogen	■		■		■	■	■	■	■	■	■	■	■	■
	Autoklav (121 °C)		■	■	■	■	■	■	■			■	■	■	■
	Varmt vand (100 °C)	■					■				■	■	■	■	■



LABEL BMP41/51/53

Labels til printerne BMP41/51/53. Sort på hvid.



Varenr	Beskrivelse	Pakn	Krt	Enhed	★
9891100	Brady label BMP51/53 W/H 25,4 x 12,7 + Ø11,18 mm	1	-	Boks	
9891101	Brady label BMP51/53 W/H 48,26 x 6,35 mm	1	-	Boks	
9891102	Brady label BMP41/51/53 W/H 20,96 x 9,53 mm	1	-	Boks	
9891103	Brady label BMP51 W/H 25,4 x 12,7 mm	1	-	Boks	
9891104	Brady label BMP51/53 W/H 25,4 x 12,7 + Ø9,53 mm	1	-	Boks	

LABEL BBP12

Labels til THT printer BBP12. Hvid. 3000 stk pr. rulle.



Varenr	Beskrivelse	Pakn	Krt	Enhed	★
9891110	Brady label BBP12 THT W/H 66,68 x 15,24 mm	1	-	Rulle	
9891111	Brady label BBP12 THT W/H 9,53 x 25,4 mm	1	-	Rulle	
9891112	Brady label BBP12 THT W/H 9,53 x 9,53 mm	1	-	Rulle	
9891113	Brady label BBP12 THT W/H 19,05 x 38,1 mm	1	-	Rulle	

LABEL BBP33

Labels til printer BBP33. Hvid. Materiale: FreezerBondz polyester.



Varenr	Beskrivelse	Pakn	Krt	Enhed	★
9891120	Label BBP33 FB W/H 12,7 x 25,4 mm	1	-	Boks	
9891121	Label BBP33 FB W/H 12,7 x 25,4 + Ø11,18 mm	1	-	Boks	
9891122	Label BBP33 W/H 41,28 x 15,24 mm	1	-	Boks	

LABEL BMP21

Labels i løbende længde til printer BMP21. Sort på hvid, Materiale: Polyester.



Varenr	Beskrivelse	Pakn	Krt	Enhed	★
9891130	Label BMP21 W/H 6,4 m x 12,7 mm	1	-	Boks	
9891131	Label BMP21 W/H 6,4 m x 19,05 mm	1	-	Boks	
9891132	Label BMP21 W/H 6,4 m x 9,53 mm	1	-	Boks	

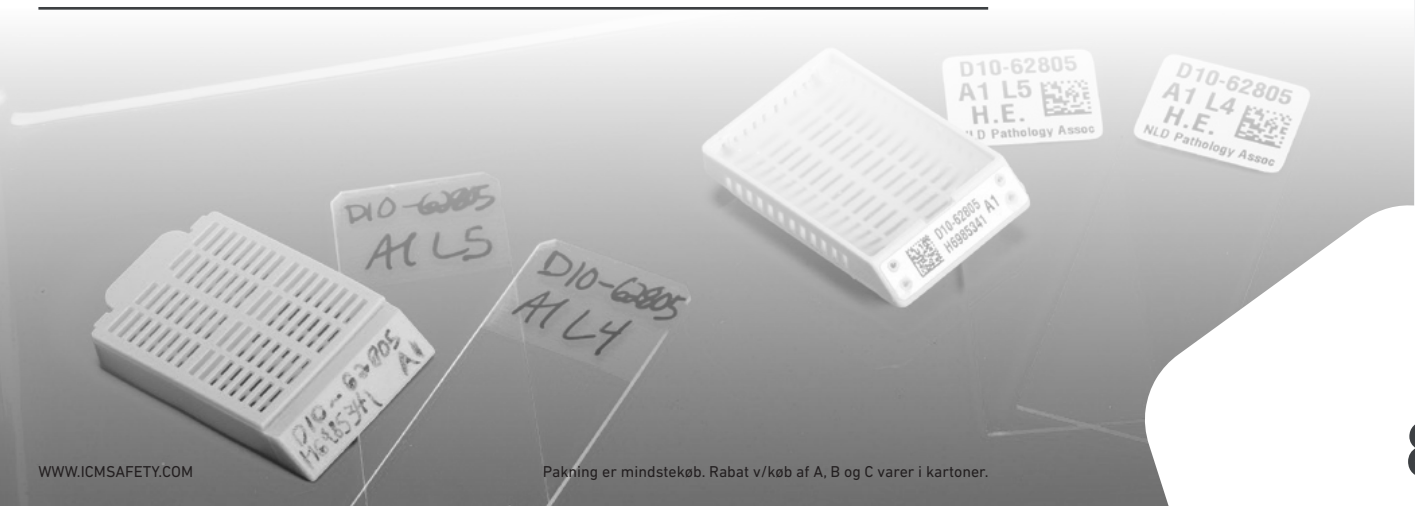

AFTØRRING

HOS ICM

NON-WOVEN OVERSIGT

VARETEKST	FNUGFRI	VÅDSTÆRK	FARVE	FORM	ANVENDELSE
Grå værkstedsklude		■	Grå	Ark	Grov brug til olie, fedt og andre væsker
Lysegrå værkstedsklude		■	Lysegrå	Ark	Grov brug til olie, fedt og andre væsker
Hvide værkstedsklude		■	Hvid	Ark	Grov brug til olie, fedt og andre væsker
Grå værkstedsklude lux		■	Grå	Ark	Grov brug til olie, fedt og andre væsker
Unisoft rulle	■	■	Hvid	Rulle	Optik & kemi
Unisoft maxibox	■	■	Hvid	Ark	Optik & kemi
Linttex fnugfri rulle, 500 ark	■	■	Hvid	Rulle	Optik & kemi
Linttex fnugfri rulle, crepe	■	■	Hvid	Rulle disp. box	Optik & kemi
Linttex fnugfri 1/4-fold	■	■	Hvid	Foldet	Optik & kemi
Linttex EC flat pack	■	■	Turkis	Ark	Optik & kemi
Linttex EC pluk æske	■	■	Turkis	Foldet i disp. box	Optik & kemi
Linttex EX rulle	■	■	Turkis	Rulle	Optik & kemi
Linttex ocean blue flat pack, 5 kilo	■	■	Aquablå	Ark	Optik & kemi
Linttex pak	■	■	Hvid	Lang foldet	Optik & kemi
Unitex polerrulle, 45 g/m ²		■	Hvid	Rulle i disp. box	Diverse glatte overflader
Unitex 1/4 fold, 75 g/m ²		■	Hvid	Foldet	Diverse glatte overflader
Unitex polerrulle, 75 g/m ²		■	Hvid	Rulle	Diverse glatte overflader
Unitex pak, 50 g/m ²		■	Hvid	Lang foldet	Diverse glatte overflader
Unitex pak, 75 g/m ²		■	Hvid	Lang foldet	Værksted etc, tyk klud
Polytex fnugfri rulle, stærk	■	■	Blå	Rulle	Værksted etc, tyk klud
Polytex fnugfri foldet, stærk	■	■	Blå	Foldet	Værksted etc, tyk klud
Uniwipe flat pack i karton, 5 kilo	■	■	Hvid	Ark	Diverse glatte overflader
Uniwipe, 300 gram	■	■	Hvid	Ark, detailpak	Diverse glatte overflader
Uniwipe rulle	■	■	Hvid	Rulle	Diverse glatte overflader
Easytex rulle	■	■	Hvid	Rulle	Værksted etc., tyk klud
Easytex 1/4 fold	■	■	Hvid	Foldet	Værksted etc., tyk klud



EC RULLE

Linttex modsvare de allerhøjeste krav og er den bedste løsning til kritisk rengøring. Linttex er stærk, blød, fnugfri, ridsefri, siliconefri og meget absorberende. Anvendes for eksempel til: Trykkerier, high-tec, kemisk industri, aero-industri, storkøkkener og meget andet.



Varenr	Beskrivelse	Pakn	Krt	Enhed	★
1620470	BlueStar Linttex, EC rulle, 30,5 x 38 cm, 400 ark	1	12	Rulle	C

UNISOFT PAK

Unisoft er fremstillet af cellulose og polyester. Unisoft materiale er særdeles absorberende og kan anvendes som en god allround klud. Mål: 42 x 40 cm. 5 x 100 ark.



Varenr	Beskrivelse	Pakn	Krt	Enhed	★
1620085	BlueStar Unisoft Pak, 42 x 40 cm, 5 x 100 ark	1	12	Pakke	C

HVID INDUSTRIRULLE

God all-roundkvalitet. Dækker de fleste behov for en god og økonomisk løsning. Passer til gulv- og vægstativer.



Varenr	Beskrivelse	Pakn	Krt	Enhed	★
1620160	BlueStar industrirulle standard, hvid, 1-lags, 23 cm x 1000 m, u/perforering	2	36	Rulle	C

ANSIGTSSERVIETTER

Super bløde kosmetikservietter/ansigtsservietter.



Varenr	Beskrivelse	Pakn	Krt	Enhed	★
1620625	Ansigtsservietter, 2 lags nyfiber, B20 x L21, 4 x 100 stk	1	120	Karton	C



OLIE & KEMI- KALIESPILD HOS ICM

INTRODUKTION

ABSORBENTER

ICM's absorbenter er den hurtigste, sikreste og mest omkostningseffektive måde at fjerne olie- og kemikaliespild på. Produkterne absorberer op til 20 gange sin egen vægt i olie (liter/kilo), og de er dermed blandt de bedste på markedet. Produkterne leveres i flere varianter, så de passer bedst muligt til den aktuelle opgave. Ruller og måtter anvendes til brug på værkstedsgulve og under maskiner, mens "socks", der er en kraftigt absorberende slange, anvendes til at inddæmme eller forebygge et oliespild.

FARVER

Hvide - OIL ONLY

Hvide absorbenter benyttes udelukkende til oliebaseerede produkter, og de absorberer ikke vand, hvilket samtidigt gør dem meget anvendelige til oliespild på vand (opsug og inddæmning), idet absorbenterne forbliver flydende selv i mættet tilstand. Ligeledes er Oil Only absorbenterne velegnede til brug udendørs.

Blå - OIL ONLY

Blå absorbenter benyttes udelukkende til oliebaseerede produkter, og de absorberer ikke vand, hvilket samtidigt gør dem meget anvendelige til oliespild på vand (opsug og inddæmning), idet absorbenterne forbliver flydende selv i mættet tilstand. Ligeledes er Oil Only absorbenterne velegnede til brug udendørs.

Grå - UNIVERSAL

Grå absorbenter er universelle og egnet til de fleste væsker, dog ikke aggressive kemikalier.

Gule - KEMI

Gule absorbenter er til brug på kemikaliespild. Den gule farve signalerer risiko for fare i forbindelse med efterfølgende håndtering af affaldet, således at uheld undgås.

OVERFLADER

- Basic (BA) er den økonomiske og meget hurtigt virkende overflade.
- Fine Fiber (FF) er den almindeligt brugte i industrien. Hurtigt virkende og mere slidstærk end Basic.
- SMS (Spunbond-Meltblown-Spunbond) overfladen er den mest holdbare af overfladerne. Et ekstra slidstærkt materiale er fastgjort på begge sider af produktet. Dette gør det muligt at køre med trucks, palleløfter og vogne på absorbenten, og det er derfor muligt at anvende dette forebyggende.

VIDSTE DU, AT...

ICM's standard sortiment af absorbenter dækker stort set ethvert behov i industrien og på værksteder. Vores konsulenter og kundeservice står altid til rådighed med vejledning.



SPILDKAR

Den stigende fokus på miljøpåvirkning (udledning af farlige væsker i afløb og naturen) stiller krav til beredskabet ved spild af kemikalier, væsker og olie. Det er ligeledes yderst vigtigt, at man benytter det korrekte kar til den korrekte væske. Dette skyldes, at de forskellige typer af materialer har forskellig modstandsdygtighed.

Kontakt vores specialister i Pharma afdelingen for at høre mere.



DRAINBLOCKER

Ideel til hurtig afdækning af skakter og kloakdæksler ved lækage af væsker på overflader, men også velegnet til præventiv brug under transport, pålæsning og aflæsning samt fragt af farlige substanser.

EMPTEEZY

Varenr	Beskrivelse	Pakn	Krt	Enhed	★
1647016	Empteezy drainblocker PU, 50 x 50 cm	1	-	Styk	D
1647017	Empteezy drainblocker PU, 60 x 60 cm	1	-	Styk	D
1647018	Empteezy drainblocker PU, 90 x 90 cm	1	-	Styk	D
1610700	Empteezy let drainblocker, 2 mm, 100 x 100 cm	1	-	Styk	D



FLEKSIBEL PU BARRIERE

Anvendes til inddæmning af olie og kemikaliespild. Ved brug af samlestykket kan barrieren forlænges til den specifikke opgave.

Varenr	Beskrivelse	Pakn	Krt	Enhed	★
1647019	Fleksibel barriere, PU, 7 cm x 3 m	1	-	Styk	D
1610510	Fast barriere 3 m x 10,5 cm x 5,2 cm.	1	-	Styk	D
1610515	Samlestykke 10,5 x 10,5 x 5,2 cm	1	-	Styk	D
1610520	Hjørnestykke 37 x 10,5 x 5,2 cm	1	-	Styk	D



SPILL BOX

Transportabelt spill kit i praktisk dispenser til mindre kemikaliespild. Dispenseren kan monteres på eks. vægge eller køretøjer og er genanvendelig. Indeholder 10 måtter. Størrelse: 41 x 51 cm.

BRADY

Varenr	Beskrivelse	Pakn	Krt	Enhed	★
1775655	Brady spill box dispenser grøn 10 stk	1	-	Boks	D
1220004	Brady gulvstander, fare kemikaliespild	1	-	Styk	D



KEMIMÅTTER

Kemimåtterne fås i flere forskellige overflader samt tykkelser. Derved sikres det, at løsningen til specifikke situationer altid er lige ved hånden. Anvendes primært til aggressive kemikalier eller spild med ukendte væsker. Den gule farve signalerer forsigtig håndtering.

BLUE STAR

Varenr	Beskrivelse	Pakn	Krt	Enhed	★
1610125	BlueStar KSMS, kraftig, 40 x 50 cm, absorberer op til 85 L, 200 stk/pk	1	8	Pakke	C
1610410	BlueStar KFF, kraftig, 40 x 50 cm, absorberer op til 100 L, 100 stk/pk	1	8	Pakke	C



MILJØ OPBEVARING HOS ICM

INTRODUKTION

MILJØOPBEVARING

Den stigende fokus på miljøpåvirkning (udledning af farlige væsker i afløb og naturen) stiller krav til beredskabet ved spild af kemikalier, væsker og olie, samt generelt omkring opbevaring af beholdere indeholdende disse væsker. Enhver der opbevarer eller håndterer miljøskadelige væsker er ansvarlig for, at der ikke sker skade på omgivelserne. Dette indebærer korrekt opbevaring og håndtering, så uheld undgås. ICM tilbyder opsamlingskar i enten stål, glasfiber eller PE kunststofmateriale, en lang række tilbehørsprodukter samt skabe til opbevaring af gasflasker og kemiske type 90 til brandfarlige væsker.

MILJØRIGTIG PRODUKTSERIE

EcoPolyBlend™ har dobbelt effekt på miljøet! Produkterne i sig selv beskytter mod forurening af grundvandet, og de er desuden fremstillet af 100% genbrugt polyethylen. Vi er lagerførende på de mest gængse produkter, og vi kan derfor via dag til dag leverancer sikre, at man ikke oplever unødige produktionsstop.

HVILKET KAR?

Ifølge miljøloven skal et opsamlingskar kunne indeholde mængden af den største beholder, der opbevares på karret. Derfor er det særlig vigtigt, når man vælger produkt, at være opmærksom på kapaciteten.

HVILKEN VÆSKE OPBEVARES?

Det er ligeledes yderst vigtigt, at man benytter det korrekte kar til den korrekte væske. Dette skyldes, at de forskellige typer af materialer har forskellig modstandsdygtighed overfor forskellige typer af væsker (olie, kemikalier og andet).

TYPE	OLIE/DIESEL	BENZIN	BASE <PH 8	BASE >PH 8	SYRE
GFK	X		X		X
STÅL	X	X	X		
PE	X*	X*	X	X	X

Skemaet er udelukkende en indikation af, hvilke materialetyper der passer til opgaven. Ved tvivl anbefales det altid at kontakte ICM for yderligere vejledning. Husk datablad på materialet der ønskes opbevaret.



DISPENSERE I KLAR PLAST

Multidispenser og dispenser til engangstøj fremstillet af akrylglas med PET låg.
Nemme at genopfylde. Multidispenser størrelse: H39,5 x B15,5 x L21 cm.
Dispenser til engangstøj størrelse: H38 x B30 x D21 cm.



Varenr	Beskrivelse	Pakn	Krt	Enhed	★
6204093	Multidispenser klar plast	1	-	Styk	B
6204094	Dispenser t/engangstøj klar akryl	1	-	Styk	

SECU-BOX

Opbevaringsæsker- og systemer til sikkerhedsudstyr. Fremstillet i stærk ABS for sikker opbevaring. Kan monteres på væggen. Med påtrykt symbol, så man hurtigt ved, hvad Secu-boxen indeholder.

Varenr	Beskrivelse	Pakn	Krt	Enhed	★
3480000	Secu-Box Maxi Blå Opbevaring t/12 Brilller	1	-	Styk	D
3480002	Secu-Box Midi Blå Opbevaring t/4 Brilller	1	-	Styk	D
3480004	Secu-Box Midi Blå Opbevaring t/Ørekopper	1	-	Styk	D
3480006	Secu-Box Maxi Blå Opbevaring t/Helmaske	1	-	Styk	D
3480008	Secu-Box Mini Blå Opbevaring t/Brilller	1	-	Styk	D
3480010	Secu-Box Midi Blå Opbevaring t/Halvmaske	5	-	Styk	D
3480014	Secu-Box Mini Klar Opbevaring t/Brille	10	-	Styk	D
3480016	Secu-Box Midi Klar Opbevaring t/4 Brilller	1	-	Styk	D
3480018	Secu-Box Mini Blå Opbevaring t/Handsker	10	-	Styk	D
3480020	Secu-Box Midi Blå Opbevaring t/Handsker	5	-	Styk	D



PE OPSAMLINGSBAKKE

Drypbakke i PE til små beholdere. Kapacitet: 10 L.
Mål: L57,4 x B39 x H5,3 cm.

ROMOLD LTD



Varenr	Beskrivelse	Pakn	Krt	Enhed	★
1647002	Romold PE opsamlingsbakke 10 L	1	-	Styk	D

PE OPSAMLINGSKAR

Opsamlingskar med og uden rist i PE kunststof til små beholdere. Holder op til 30 L eller 40 L væske.

CEMO



Varenr	Beskrivelse	Pakn	Krt	Enhed	★
1637255	Cemo PE opsamlingskar, u/rist L98 x B60 x H8.5 cm, 30 L	1	-	Styk	D
1637260	Cemo PE opsamlingskar, m/galv. rist L98 x B60 x H8.5 cm, 30 L	1	-	Styk	D
1637290	Cemo PE opsamlingskar, m/galv. rist L130 x B62 x H8 cm, 40 L	1	-	Styk	D



MÅTTER

HOS ICM

INTRODUKTION

SKRIDSIKRE & ERGONOMISKE AFLASTNINGSMÅTTER

En stor procentdel af arbejdsrelaterede ulykker kan tilskrives udskridning på hårde, fedtede og glatte arbejdsgulve. Ligeledes kan hårde og kolde gulve kombineret med stillestående arbejde resultere i smerter i fødder, ben og ryg. Løsningen er skridsikre og ergonomiske aflastningsmætter.

Arbejdspladsmætter fås i forskellige udformninger samt materialer. Derved sikres det at den enkelte arbejdsituations specifikke behov altid kan imødekommes.



BOBLEMÅTTE

Ryg og led er nogle af de mest udsatte steder på kroppen, når man har stående arbejdsstillinger, og derfor også en stor årsag til sygefravær. Aflastningsmætter skåner ryg og led ved både stående og gående arbejdsituationer.

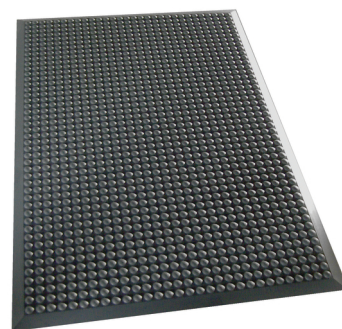

Varenr	Beskrivelse	Pakn	Krt	Enhed	★
4501090	BlueStar boblemåtte, 60 x 90 cm	1	3	Styk	C
4501080	BlueStar boblemåtte, 60 x 180 cm	1	3	Styk	C
4501095	BlueStar boblemåtte, 90 x 120 cm	1	3	Styk	C

RENRUMS KLÆBEMÅTTE

Nomad™ hygiejnisk klæbemåtte 4300 er designet, så det er muligt at stoppe selv de fineste partikler. Måtten er effektiv i områder, hvor der kræves en høj grad af hygiejne og er et effektivt middel til at opfylde kravene i ISO14644-1 standarden for renrum klasse 8 til 4. Klæbemåtten stopper effektivt det fineste støv og snavs i døråbningen og holder dine lokaler helt rene. Polyesterark med klæbende overflade opsamler og fastholder snavs og støv fra skosåler og vognhjul. Måttens bund klæbes fast til gulvet og kan nemt fjernes uden at efterlade limrester. Hjørnetabs indikerer det resterende antal lag. Måtten er tynd og uden ramme, så vogne uhindret kan køre over måtten. Måtten kan også placeres under døren.



Varenr	Beskrivelse	Pakn	Krt	Enhed	★
6204255	3M renrums klæbemåtte 45 x 90 cm	1	-	Pakke	D
6204256	3M renrums klæbemåtte 90 x 115 cm	1	-	Pakke	D
6204257	3M renrums klæbemåtte 45 x 115	1	-	Pakke	D

ENTRÉMÅTTE SORT

Sort, hullet entremåtte i gummi. Måtten kan skæres til med hobbykniv. Vægt: Cirka 15 kg/m². Tykkelse: 22 mm. Mål: 100 x 150 cm.

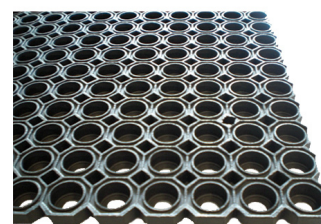

Varenr	Beskrivelse	Pakn	Krt	Enhed	★
4501037	Entrémåtte, sort gummi, 100 x 150 cm	1	3	Styk	C

ALLROUND DIAMANT MÅTTE

Diamant måtten er en slidstærk lamineret allround aflastningsmåtte, til både stående og gående arbejde. Måtten har mønstret slidstærk anti-slip overflade, og er rengøringsvenlig med en blød og elastisk underside. Tykkelse: 14 mm.



Varenr	Beskrivelse	Pakn	Krt	Enhed	★
4501020	Allround Diamant måtte, sort, 91 x 152 cm	1	3	Styk	C
4501030	Allround Diamant måtte, sort, 91 cm x løbende meter	1	5	Meter	C
4501035	Allround Diamant måtte, sort, 91 cm x 26 m	1	5	Styk	C

CLASSIC SOFT MÅTTE

Prisbillig og god allround måtte. Helstøbt aflastningsmåtte med skridsikker, præget/nubret eller rillet overflade. Ideel til lettere og tørre miljøer som eksempelvis arbejdsstationer, lager, grafisk industri, detail og så videre. Kan nemt tilpasses/beskæres med en hobbykniv.



Varenr	Beskrivelse	Pakn	Krt	Enhed	★
4501360	BlueStar Classic Soft måtte, 60 x 91 cm	1	3	Styk	C
4501365	BlueStar Classic Soft måtte, 91 x 152 cm	1	3	Styk	C
4501370	BlueStar Classic Soft måtte, 60 cm x løbende meter	1	3	Meter	C
4501050	BlueStar Classic Soft måtte, 122 cm x løbende meter	1	3	Meter	C
4501055	BlueStar Classic Soft måtte, 91 cm x løbende meter	1	3	Meter	C

SKILTE & AF- MÆRKNING

HOS ICM

INTRODUKTION

Hos ICM har vi et ønske om at medvirke til at skabe et sikkert arbejdsmiljø, og det kræver beskyttelse af personer i form af sikkerhedsudstyr og vejledning. Men det kræver også tydelig markering af risikomomenter og nødberedskab, hvis nu uheldet skulle være ude. Derfor er korrekt skiltning en afgørende faktor i at skabe et sikkert arbejdsmiljø.

Vi tilbyder et meget bredt udvalg af standardskilte, som lever op til alle krav om farver og udformning fra Arbejdstilsynet og Dansk Standard. Skiltene leveres i forskellige størrelser og materialer. Kontakt vores konsulenter eller kundeservice for mere information.

PÅBUDSSKILTE



Øjenværn påbudt

1111036

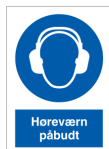

Høreværn påbudt

1111090



Hovedværn påbudt

1111063



Handsker påbudt

1111201



Sikkerhedsfodtøj påbudt

1111252

ADVARSELSSKILTE



Tryklasker
fjernes ved brand

1120246



Oplag af
brandfarlige væsker

1105600



Giftige stoffer

1120099



Ætsende
stoffer

1120030



Høj temperatur

1103701

NØDSKILTE



1. ste Hjælp

1125003



Forbindskasse

1125024



Øjenskyld

1125312



1130100



1132800

BRANDSKILTE & FORBUDSSKILTE

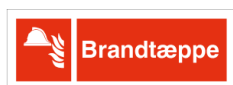

Brandtæppe

1107200



1109300



Adgang forbudt
for uvedkommende

1152100



Parkering
forbudt

1117264



1100200



SKILTE & AFMÆRKNING









ADVARSELS-, BRAND- & NØDSKILTE

Er almindeligvis udført i aluminium. De er reflekterende, så de kan ses selv ved lyset fra en svag håndlampe. De er flammefaste og tåler høj temperatur.

FORBUDS- & PÅBUDSSKILTE

Er almindeligvis udført i aluminium, og er ikke reflekterende. Skilte der bruges i forbindelse med strømførende maskiner, og ved elarbejde, er udført i plast, således at skiltet ikke er strømførende.

SIGNALFARVERNES BETYDNING & ANVISNING

	Påbud	Særlig optræden eller handling, påbud om brug af personlige værnemidler	
	Advarsel	Giv agt, forsigtighed udvises, afprøvning, kontrol etc.	
	Redningsforanstaltninger, førstehjælp etc. Ingen fare længere	Døre, flugtveje materiel, lokaler, rednings- &/eller førstehjælpsposter etc. Tilbagevenden til normale forhold	
	Forbud Fare - Alarm Ildslukningsmateriel & -udstyr	Farlig adfærd Stop, standsning, nødafbrydere etc. Identificering og angivelse af placering	

FORMATER

FORMATER	REKTANGEL							TREKANT			CIRKEL		
	A3	A4	A5	A6	½A3	½A4	½A5	T4	T5	T6	C5	C6	L
BREDDE (MM)	420	297	210	148	420	297	210						
HØJDE (MM)	297	210	148	105	148	105	74						
SIDELÆNGDE (MM)								325	225	160			
DIAMETER (MM)											225	160	100

MATERIALER

SKILTEMATERIALER			
P	Plast	A	Aluminium
PR	Efterlysende plast	RA	Reflekterende aluminium
RP	Reflekterende plast	ME	Special etiketter (ekstra stærk holdbarhed)
V	Selvklebende vinyl	PV	Efterlysende 0,8 mm. selvklebende vinyl
RV	Reflekterende, selvklebende vinyl		

På www.icmsafety.com kan man finde vores skilte & afmærknings katalog, hvor vi viser hele vores sortiment. Kontakt evt. vores kunderserviceafdeling, for at få tilsendt et separat katalog.

SKIPPER SYSTEM

Skipper's multifunktionelle, multioverflade produktserie med patenterede produkter er blevet designet til at levere en høj sikkerhed. De integrerede løsninger er internationalt anerkendt som industristandard for afspærring og der findes ingen overflade, som de ikke kan forbindes med. Den komplette produktserie indeholder uden- og indendørs afspærrings-løsninger samt affaldshåndtering.

Skipper's store udvalg af tilbehør gør det muligt, at forbinde enheder til søjler, magnetiske overflader, vægmontage med skruer, klemmer til hylde og sugeskopper til højglans- og glas-overflader. Intet andet produkt på markedet tilbyder samme grad af fleksibilitet til den pris. Med Skipper kan risici minimeres, driftssikkerheden øges og virksomheder leve op til sundheds- og sikkerhedskrav. Dermed er det den komplette afspærrings- og sikkerhedsløsning.

AFSPÆRRINGSENHED

Skipper enheden danner fundament for et komplet afspærringssystem. Enheden kan sættes på Skipper's egne stolper og kegler, men passer til enhver standard trafikkegle overalt i verden. Derudover er den udstyret med et 9 meter selvoprullende afspærringsbånd med mange tilpasnings-muligheder. Afspærringsenheden er fremstillet af særlige materialer, der sørger for at produktet er robust, let at håndtere og pålideligt. Dette alsidige system har vundet frem hos en bred vifte af brancher, lige fra byggeri, luftfart og shipping til events, dagligvarer og mange flere.

AFSPÆRRINGSSTOLPE & VÆGHOLDER

Skipper's afspærringsstolpe og fod er den perfekte ledsager til afspærringsenheden. Med sit elegante og professionelle design ser stolpen fremragende ud i ethvert miljø – både uden- og indendørs. Systemet sælges i to dele for lettere transport og opbevaring. Foden kan nemt fyldes op med vand eller sand for øget stabilitet, hvorefter stolpen skrues på plads.

Vægholderen er et praktisk tilbehør til Skipper afspærringsenhederne, og egner sig som et godt alternativ til trafikkeglen eller stolpen. Holderen findes i to udgaver: en vægholder, som monteres permanent med skruer, og en magnetisk holder, som kan sættes direkte på køretøjer, hylde m.m. uden at efterlade ridser.

TILBEHØR TIL SKIPPER

LED advarselsslampe, perfekt til brug i trafikken, lufthavne, petrokemisk industri, og mange flere. En Skipper skilteholder A4 på toppen af en stolpehætte for effektiv skiltning. Kan også bruges med Skipper trafik keglen. Affaldshåndteringssystem udviklet til at være modulært. Affaldsspande, dispensere og flaskeholdere kan tilføjes til kraven på en stolpe eller på modtagere på mange overflader.



AFSPÆRRINGSSÆT

Skipper afspærringssystemet består af en række moduler, som kan sammensættes, udvides og tilpasses til ethvert behov. Dette sæt består af seks dele; dummy-enhed, afspærringsenhed, 2 x afspærringsstolper og 2 x fødder til afspærringsstolpe. Afspærringsenheden har 9 meter selvoprollende bånd.

Skipper™
The total safety management solution



Varenr	Beskrivelse	Pakn	Krt	Enhed	★
1213910	Skipper afspærringssæt	1	5	Sæt	A

VÆGHOLDER T/AFSPÆRRINGSENHED

Væggholderen er et praktisk tilbehør til Skipper afspærringsenhederne og egner sig som et godt alternativ til trafikkeglen eller stolpen. Holderen findes i to udgaver: en væggholder, som monteres permanent med skruer, og en magnetisk holder, som kan sættes direkte på køretøjer, hylder m.m. uden at efterlade ridser. Når holderen er blevet anbragt, sættes Skipperenheden på plads med den indbyggede snaplås. Enheden sidder stabilt på holderen og kan hurtigt tages af igen efter brug.

Skipper™
The total safety management solution



Varenr	Beskrivelse	Pakn	Krt	Enhed	★
1213026	Skipper væggholder t/afspærringsenhed	1	5	Styk	A
1213010	Skipper afspærringsenhed	1	5	Styk	A
1213050	Skipper XS afspærringsenhed	1	5	Styk	A

GENOPLADELIG ADVARSELSSLAMPE

LED advarselsslampe, som passer på Skipper og Skipper XS afspærringsenheder. Perfekt til brug i trafikken, lufthavne, petrokemisk industri og mange flere. Lyset tænder og slukker automatisk vha. en indbygget lyssensor, men kan også betjenes manuelt. Det kraftige LED lys kan indstilles til enten at blinke eller lyse permanent. Fjern toppen af Skipper eller Skipper XS enheden, og skru advarselsslampe på. Bruger 6x AA (1,5V) genopladelige batterier. Bemærk: Batteri og adapter medfølger ikke.

Skipper™
The total safety management solution

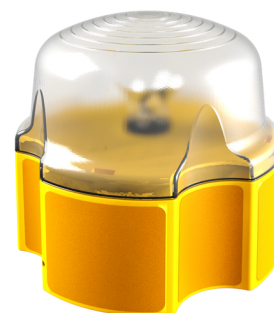

Varenr	Beskrivelse	Pakn	Krt	Enhed	★
1213024	Skipper genopladelig advarselsslampe	1	5	Styk	A
1213010	Skipper afspærringsenhed	1	5	Styk	A

SKILTEHOLDER, A4

Skipper skilteholderen kan bruges sammen med både Skipper og Skipper XS afspærringsenhederne. Det funktionelle design gør holderen til en brugbar tilføjelse til Skipper systemet, da man let kan opstille advarstler, reklamer og rutevejledninger. Sæt blot det ønskede skilt i A4 størrelse ind i rammen af polykarbonat, og indsæt denne i den robuste, u-formede yderramme. Fjern derefter toppen af Skipper eller Skipper XS enheden og skru holderen på plads. Dimensioner H 34,8 x B 26,6 x L 2,8 cm. Vægt 480 g.

Skipper™
The total safety management solution



Varenr	Beskrivelse	Pakn	Krt	Enhed	★
1213022	Skipper skilteholder, A4	1	5	Styk	A
1213017	Skipper hætte t/stolpe & kegler	1	5	Styk	A

AFFALDSSPAND M/LÅG, T/POSER

Skipper affaldsspand er en robust og holdbar løsning til både skrald og affaldssortering. Det er muligt at tilslutte op til to affaldsspande vha. kraven til stolper og dermed skabe en fritstående sikkerheds- og genbrugsstation. Med Skipper store udvalg af monteringsstilbeholdere kan affaldsspanden sættes på en bred vifte af overflader, som f.eks. vægge, glas og træer. Hver affaldsspand leveres med et udvalg af klistermærker, så man kan markere hvad spanden skal bruges til. Dimensioner: H 19,4 x L 33,9 x B 37,6 cm. Vægt 1,1 kg.

Skipper™
The total safety management solution



Varenr	Beskrivelse	Pakn	Krt	Enhed	★
1213036	Skipper affaldsspand m/låg, t/poser	1	5	Styk	A



ICM A/S

PETERSMINDEVEJ 15

5000 ODENSE C

TLF.: (+45) 70 606 606

SE HELE ICM'S SORTIMENT

WWW.ICMSAFETY.COM

Vi tager forbehold for trykfejl.



Tryksag
5041 0473

